

L'ART DU SUR-MESURE PAR NATURE

MR
MENUISERIE
REVEAU

PORTES D'ENTRÉE

EN BOIS

NOTRE HISTOIRE

Notre entreprise a bien évolué depuis les premières archives locales mentionnant des menuisiers-charpentiers Reveau en 1760. Jusqu'au début des années 2000, nous étions organisés sous le mode classique de l'artisan fabricant-poseur familial, garant de la transmission de son savoir-faire à travers les générations. Les exigences normatives, les attentes qualité et notre ambition technique nous ont fait évoluer vers ce que nous sommes aujourd'hui et adhérer à la charte qualité Menuiseries 21. Je veille chaque jour à ce que les valeurs familiales soient partagées par tous. Chaque collaborateur est formé à l'autonomie et à être responsable. L'écoute du client est transmise à chacun quotidiennement. Je suis également très sensible aux impacts que notre activité peut avoir sur l'environnement. Pour développer cette idée, j'ai fait certifier ISO14001 nos engagements environnementaux.

À la lecture de ce document, prenez plaisir à découvrir nos réalisations et nos capacités de faisabilité. Contactez notre équipe technique pour répondre à vos questions. Nous sommes proches de vous et à votre écoute.

130
salariés

16
millions d'€

79
Deux-Sèvres

Combrand - 79

NOS VALEURS

Respect de notre environnement • Tradition
Écoute et technicité • Réactivité



Promouvoir
la gestion durable
de la forêt
pefc-france.org



NOS SERVICES



Une étude
personnalisée
sur-mesure



Un devis
sous 48h



Le conseil
technique



Bureau
d'études



Des menuisiers
qualifiés



Du sur-mesure
suivant gabarit



Une gamme
complète
du traditionnel
au contemporain



LA QUALITÉ DU BOIS

Nous apportons une attention particulière au choix de notre matière première : le bois.
 Vous pouvez choisir vos menuiseries en Bossé, Chêne, Pin.
 Dans le respect de l'environnement, nous sommes certifiés PEFC pour le Chêne et le Pin.

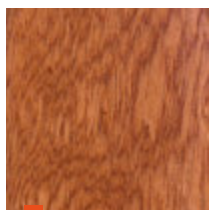

BOSSÉ

Densité : 0.63
 Durabilité : 2
 Origine : Afrique
 Ecocertification :
 FSC/OLB

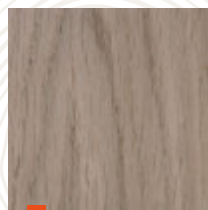

CHÊNE

Densité : 0.74
 Durabilité : 2
 Origine : Locale
 Ecocertification :
 PEFC



Promouvoir
 la gestion durable
 de la forêt
 pefc-france.org

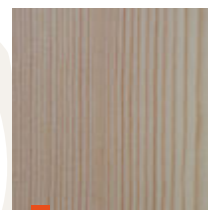

PIN

Densité : 0.55
 Durabilité : 3-4
 Origine : Locale
 Ecocertification :
 PEFC



Promouvoir
 la gestion durable
 de la forêt
 pefc-france.org

Autres essences disponibles sous conditions : Châtaignier, Moabi, Sipo



LA PEINTURE

Incontournable élément de décoration pour votre maison, nous vous proposons toute une gamme de portes d'entrée à décliner suivant vos envies...
 À vous de choisir entre un produit fini, lasuré ou en peinture opaque, en monocoloration ou en bicoloration. Gage de qualité, nous utilisons des produits de traitement et de finition SIKKENS ;

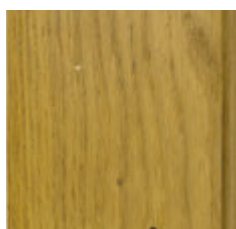

Lasure chêne clair - JP01.
 (exclusivement sur le chêne)



Lasure ton miel - J06.

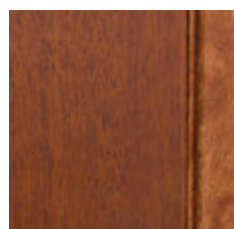

Lasure ton foncé - J45.



**Nous réalisons toutes
 les couleurs selon le nuancier RAL**



LES PORTES

PLEINES

P. 10-13

VITRÉES

P. 14-17

GRILLES

P. 18-21

BRISÉES

P. 22-23

MODERNE

P. 26-30



MR
MENUISERIE
REVEAU



Composez

en fonction de

PORTES SUR-MESURE

vosre maison
vosre cadre de vie
vosre style
vosre environnement
vosre quartier

Moulure grand cadre

Finition

Accessoires / Heurtoir

Panneau rapporté
avec coin échanré

Cimaïse rapportée
sur panneau

Panneau tas de sable

Jet d'eau contre profilé

Consultez-nous
pour
les variantes

toutes nos portes
sont
personnalisables :

pointe de diamant,
coins échanrés,
panneaux embrevés
avec et sans cimaïse, et
aussi sections de dor-
mants variables, ajout
de traverse ou panneau,
rainurage sur-mesure...



Photo non contractuelle.
Accessoires installés par le client

■
**Choisissez
la forme**
de votre
haut de porte

■
ANSE DE PANIER



■
CHAPEAU DE GENDARME



■
CINTRE SURBAISSÉ



■
PLEIN CINTRE



■
DROIT



■
**Choisissez
les panneaux**
de votre
porte

*Rainuré, tas de sable,
plate-bande, embrevé,
pointe de diamant,
panneau lisse,
empilage de traverse...*

Empilage de traverse



Plate bande

Rainuré

Tas de sable extérieur
Plate bande intérieure

Composez

Choisissez
l'habillage déco
de votre
porte



Avant

Possibilité
de reproduire
votre porte
ancienne



Après



**CIMASE
SPECIALE**



**MOULURE
GRAND CADRE**



**MOULURE
SPECIALE**



**PETIT BOIS
SPECIAL**



**PETITS BOIS
COINS ARRONDIS**



GRILLES



VOLET PICARD
*possible sur nos portes
sans moulure grand cadre*

Les portes d'entrée traditionnelles



FINITION

FH, lasure ou peinture opaque selon le nuancier RAL
Mono couleur ou bicolore
Avec ou sans moulure grand cadre

PANNEAU

Panneau sandwich de 40mm ouvrant et dormant de 56mm composé d'un isolant et de deux faces en CP
En base en panneau plate-bande
Jet d'eau bois
Vitrage clair ou à motif, en base en clair 4/20argon /4 FE warm edge noir

ESSENCE DE BOIS

Bossé, Chêne, Pin

PERSONNALISATION

Grille fer forgé
Portes brisées
Copie à l'identique
Petits bois collés 2 faces, cadre à croisillons sur charnière amovible
Vitrage
Quincaillerie décorative
Pointes de diamant, coins échancrés,
Panneaux embrevés, cimaises...



Ud entre 1.13 et 1.4 W/m²K

EN STANDARD

Serrure 5 points avec 5 clés incopiables
Fiche exacta
Poignée et caches-fiches fer décor en base pour nos portes avec moulure grand cadre
Poignée et caches-fiches ton alu en base pour nos portes sans moulure grand cadre

OPTIONS

Serrure crochets, serrure A2P*, serrure security...
Vitrage sécurité retardataire d'effraction
Tiercés, impostes fixes

OPTER POUR LA SÉCURITÉ

serrure 5 points en base

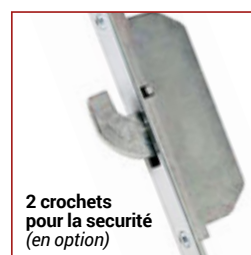

2 crochets pour la sécurité (en option)

Serrure crochet (en option)

Galets pour l'étanchéité



INDUS
avec fixe
en dormant
latéral

PORTES PLEINES

Toutes nos portes
sans moulure grand
cadre peuvent être
réalisées avec
moulure grand cadre.



Couleurs de votre choix
selon le nuancier RAL,
lasure et bi-coloration possible



Ud entre 1.13 et 1.25 W/m²K

*GARONNE sans moulure
grand cadre avec ogive*



Nos portes pleines peuvent recevoir un oculus : rectangle, losange, rond en partie haute.

Vous pouvez également les agrémenter avec des accessoires tels que heurtoirs, pommeaux, entrée de boîte aux lettres.



COLORADO tiercé sans moulure grand cadre avec défonçage ogive sur panneau plate bande. Imposte fixe en dormant

Panneau avec rainure large horizontale



COLORADO 6 panneaux sans moulure grand cadre avec défonçage ogive sur panneau plate bande. Imposte fixe en dormant



Porte pleine à 6 panneaux
plates bandes et imposte fixe

INDUS sans
cimaise avec
imposte fixe
plein cintre

Porte pleine 2 vantaux à lames horizontales
Ouverture extérieure et bâton de tirage





GARONNE tiercé avec oculus

Modèle personnalisé par le client.
Garonne sans moulure grand cadre
avec partie haute cintré et vitré
avec petit bois collé.



Personnalisée
par le client.
Panneau tas de sable
en partie basse et
2 panneaux plates
bandes avec moulure
grand cadre.
Imposte fixe avec
petits bois collés

Modèle personnalisé
par le client.
Panneau plate bande
avec moulure grand
cadre en partie basse
et panneau
plate-bande et vitré
en partie haute



PORTES
VITRÉES



HURON avec
panneau rainuré

PORTES VITRÉES

Toutes nos portes
sans moulure grand
cadre peuvent être
réalisées avec
moulure grand cadre.

MADE IN
FRANCE



Couleurs de votre choix
selon le nuancier RAL,
lasure et bi-coloration possible



Ud entre 1.3 et 1.42 W/m²K



*HURON sans moulure grand cadre,
avec mortaise de boîte aux lettres*

**Nos portes vitrées sont de base
avec un vitrage clair. Personnalisez
votre porte en ajoutant un vitrage
décoratif, des petits bois.**



*Modèle deux
vantaux avec
panneau
plate-bande en
partie basse et
petits bois collés*



*Porte deux vantaux ouverture extérieure avec crémone pompier,
panneau plates bandes et petits bois collés*



*Porte serrure
4 vantaux
Modèle suivant
plan client*

Châssis
ouvrant
et cadre à
croisillons



Porte deux vantaux avec panneau
tas de sable et moulure grand cadre



Porte cintrée avec panneau plate bande
et moulure grand cadre



Ouverture extérieure avec
meneau mortaise et petit bois collés





Plein cintre avec
soubassement,
meneau mortaisé
et petit bois collés

Porte 2 vantaux
avec imposte cintré
une face



Panneau lames
massives et imposte
fixe en faux ouvrant



Modèle personnalisé par le client

PORTES
GRILLES



Grille fournie par le client.
Panneau embrevé avec
défonçage suivant plan

PORTES GRILLES

Toutes nos portes
sans moulure grand
cadre peuvent être
réalisées avec
moulure grand cadre.

MADE IN
FRANCE



Couleurs de votre choix
selon le nuancier RAL,
lasure et bi-coloration possible



Ud 1.3 à 1.42 W/m²K



TAMISE

Nos portes avec grilles sont équipées d'un châssis ouvrant permettant le nettoyage des vitres. Nos grilles sont protégées par un antirouille et en finition fer cimenté. Elles sont disponibles en d'autres coloris si vous souhaitez.

Il est possible dans les limites de fabrication et sur étude de récupérer votre grille existante et de l'adapter sur votre nouvelle porte.
Nos modèles de grilles ne sont pas limités, nous pouvons réaliser celui de votre choix suivant vos schémas.

NIL - Grille fournie par le client



DANUBE



MEKONG tiercé

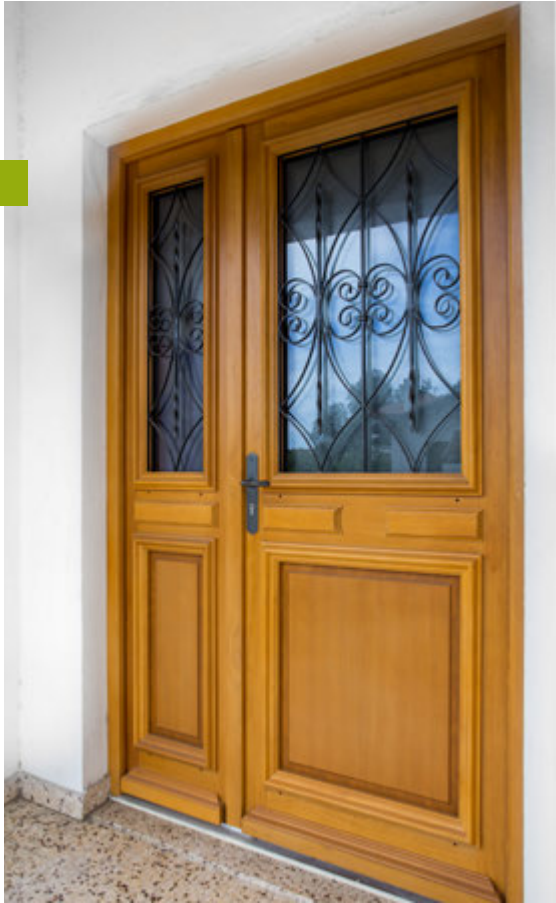

Panneau embrevé et grille fournie par le client



NIL avec imposte fixe
Grille fournie par le client





DANUBE vue intérieure



TAMISE



NIL sans cimaise avec
panneau tas de sable
Grille et poignée
fournie par le client

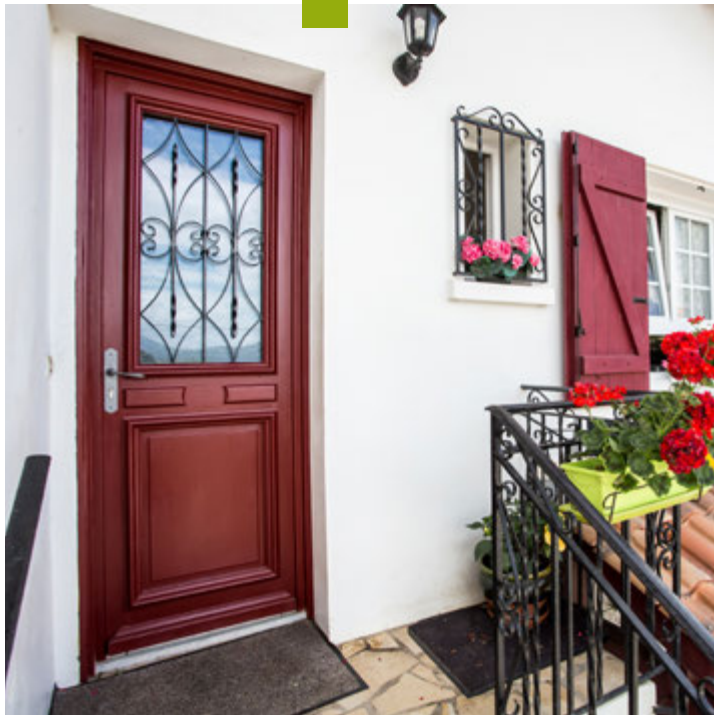

MEKONG

PORTES
BRISÉES



NIGER

PORTES BRISÉES

Toutes nos portes
sans moulure grand
cadre peuvent être
réalisées avec
moulure grand cadre.

MADE IN
FRANCE



Couleurs de votre choix
selon le nuancier RAL,
lasure et bi-coloration possible



Ud 1.32 à 1.45 W/m²K



*NIGER sans moulure grand cadre
avec traverse verticale en partie haute et imposte fixe*

Nos portes brisées aussi appelées portes fermières bénéficient d'une ouverture indépendante de la partie haute par un bouton au centre de la porte. La manœuvre de la poignée verrouille automatiquement les deux vantaux et permet l'ouverture de la partie haute et basse simultanément.

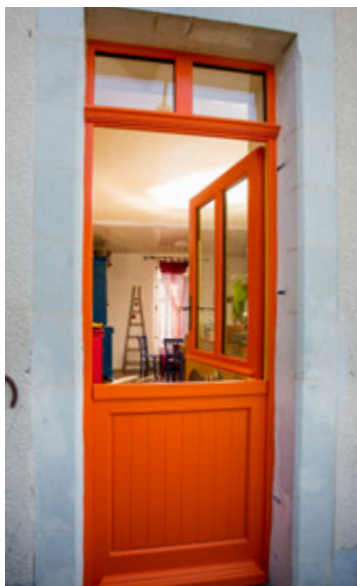

*ELBE cintrée et
cadre à croisillons*



*DOURO avec
petits bois
collés et
2 panneaux
embrevés en
partie basse*



Composez

en fonction de

PORTES SUR-MESURE

vosre maison
vosre cadre de vie
vosre style
vosre environnement
vosre quartier

Motif au choix

Vitrage décoratif
en base SP10

Poignée Bergen

Finition du motif
aux choix

Consultez-nous
pour
les variantes

toutes nos portes
sont
personnalisables.



les portes d'entrée modernes

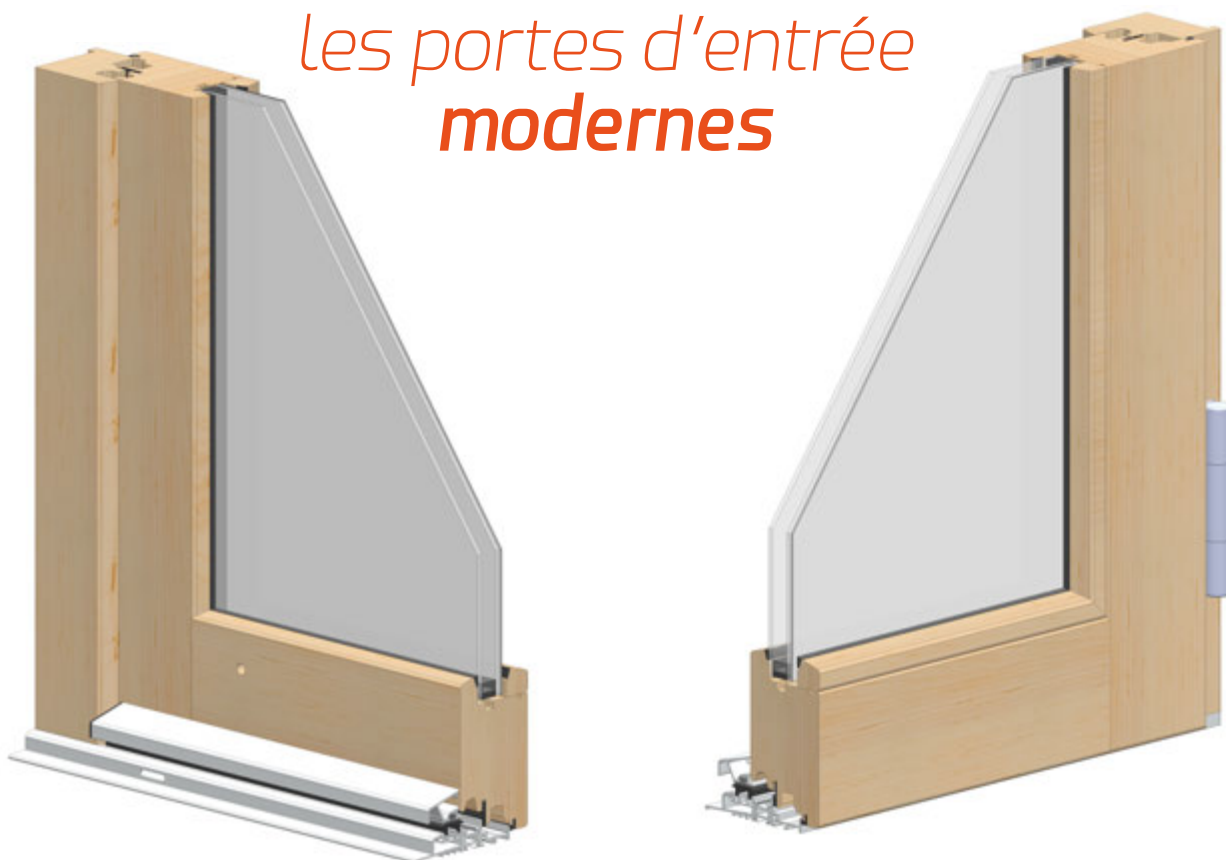

Ud entre 1.3
et 1.4 W/m²K

FINITION

FH, lasure ou peinture opaque selon le nuancier RAL
Mono couleur ou bi couleur
Assemblage marqué dans l'ouvrant

OUVRANT

Ouvrant et Dormant de 68 mm
Jet d'eau alu
Seuil magnétique PMR
Vitree toute hauteur ou avec traverse

ESSENCE DE BOIS

Bossé
Chêne
Pin

EN STANDARD

Serrure à crochets
Paumelle 3D
Poignée Bergen ton alu

OPTIONS

Tiercés, impostes fixes
Deux vantaux égaux
Traverses intermédiaires
Vitrage décoratif SP10
(motifs au choix, motifs transparents, 7016 ou dépoli)

OPTER POUR LA SÉCURITÉ

Serrure
crochet
(en base)

Fiche SFS
(en base)

SP10
(en base sur les vitrages déco)

2 crochets
pour la sécurité
(en base)

Galets pour
l'étanchéité

PORTES
MODERNES

Vitrée avec
deux traverses
intermédiaires

PORTES MODERNES

Nos portes modernes
accueillent le vitrage
décoratif de votre
choix.

MADE IN
FRANCE



Couleurs de votre choix
selon le nuancier RAL,
lasure et bi-coloration possible



Ud entre 1.3 et 1.4 W/m²K

Vitrage PPU002 (motif gris anthracite)



Chaque dessin est disponible avec impression gris anthracite sur :

- vitrage dépoli à l'acide,
- avec motif transparent et vitrage dépoli sable
- avec motif dépoli à l'acide et vitrage dépoli sable
- avec vitrage uni.

Retrouvez les vitrages disponibles page 30.

Vitrage PS007ML
(vitrage sablé avec motif dépoli)



Vitrage PS310
(motif transparent)





Vitrage PU003
(motif gris anthracite)



Vitrage PS091
(motif transparent)



Vitrage PS270_ML
(vitrage sablé avec motif dépoli)

Adaptez votre porte à vos envies, définissez votre motif et la finition de votre vitrage.»

VITRAGE DÉPOLI À L'ACIDE AVEC
MOTIFS GRIS ANTHRACITE



PPU002

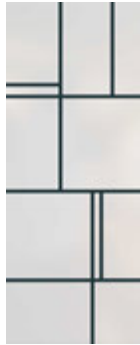

PPU003

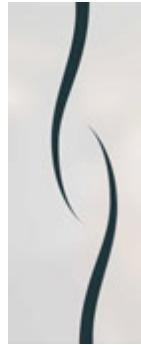

PPU091



PPU004

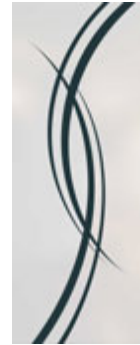

PPU007



PPU138



PPU250

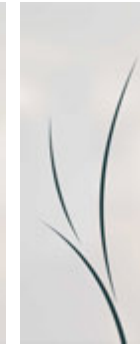

PPU270

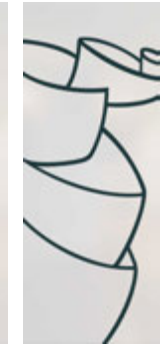

PPU310

VITRAGE DÉPOLI À L'ACIDE
AVEC MOTIFS TRANSPARENTS



PS007



PS012



PS091



PS094



PS136



PS138



PS252



PS271



PS310

VITRAGE SABLÉ AVEC
MOTIFS DÉPOLI À L'ACIDE



PS007ML



PS012ML



PS091ML



PS094ML



PS136ML



PS138ML



PS252ML



PS271ML



PS310ML

VITRAGES DÉCORATIFS

VITRAGES TRADITIONNELS

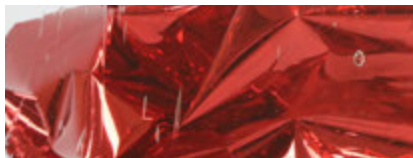

Antique Bullé

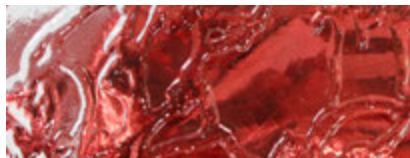

Delta Clair



Delta Mat



Givré mat



Petit bois incorporé.
Vitrage delta clair

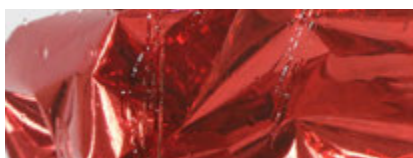

Gothic

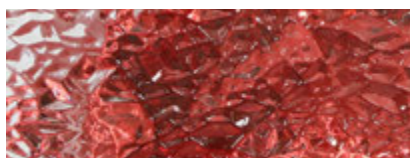

Goutte d'eau

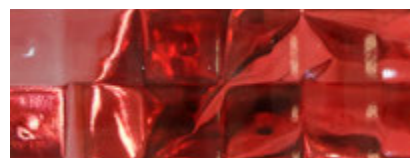

Listral 130

GRILLES

Nos grilles sont réalisées sur-mesure par un artisan partenaire. Elles sont protégées par un antirouille et finies par une laque ton fer cimenté.

Nous pouvons reprendre votre ancienne grille, selon étude et possibilités de fabrication.



GRILLE 3



GRILLE 4

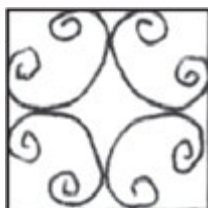

GRILLE 10



GRILLE 11

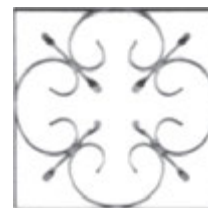

GRILLE 12



GRILLE 14



GRILLE 15

**Grille sur la totalité
de la porte d'entrée
(exemple porte d'entrée Volga)**

**Multiple grille sur votre porte
(exemple porte d'entrée Danube)**



GRILLE 16



GRILLE 17



GRILLE 18



GRILLE 19



GRILLE 20



GRILLE 21



GRILLE 22

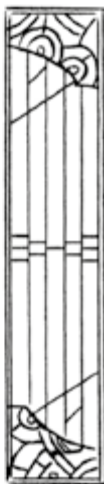

GRILLE 25



GRILLE 26

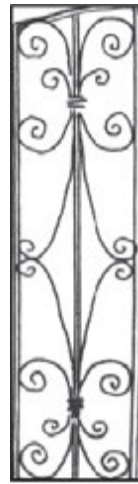

GRILLE 27



GRILLE 28



GRILLE 29



2 grilles en partie haute avec meneau central (exemple porte d'entrée Nil)

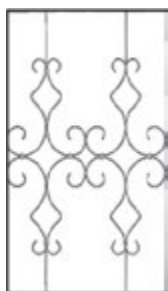

GRILLE 5



GRILLE 6



GRILLE 7



GRILLE 8

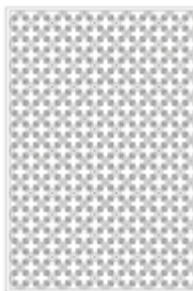

GRILLE 30

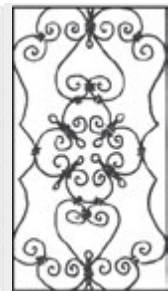

GRILLE 24



GRILLE 31

Grille en partie haute sur toute la largeur (exemple porte d'entrée Mékong)

**VOUS SOUHAITEZ
UN MODÈLE UNIQUE ?**

nous réalisons votre grille sur mesure sur la base de votre dessin.

SYNOPTIQUE



PORTES
PLEINES



PORTES
VITRÉES

ESSENCES

BER	■	■
Chêne	■	■
Mélèze		
Pin	■	■

MOULURE GRAND CADRE

■	■
---	---

OUVRANT DANS L'OUVRANT (CHÂSSIS OUVRANT)

■

DORMANTS

Tapée Isolation	■	■
Sans Tapée	■	■
Spéciaux (sur consultation)	■	■
Rénovation	■	■

PORTES CINTRÉES

■	■
---	---

OUVERTURE EXT

■	■
---	---

SEUIL PMR

■	■
---	---

FERRAGE

Fiche exacta

Fiche exacta

SERRURE STANDARD

5 points rouleaux Automatique

5 points rouleaux Automatique

OPTION A2P* (SUR PE UN VANTAIL)

■	■
---	---

Ud entre 1.13 et 1.25 W/m²K

Ud entre 1.3 et 1.42 W/m²K



PORTES
AVEC GRILLES



PORTES
BRISÉES



PORTES
MODERNES



Systématique



Systématique



Fiche exacta

Fiche exacta

Paumelle SFS

5 points rouleaux Automatique

Serrure Europa

5 points crochets Automatique



Ud entre 1.3 et 1.42 W/m²K

Ud entre 1.32 et 1.45 W/m²K

Ud entre 1.3 et 1.4 W/m²K

QUINCAILLERIE

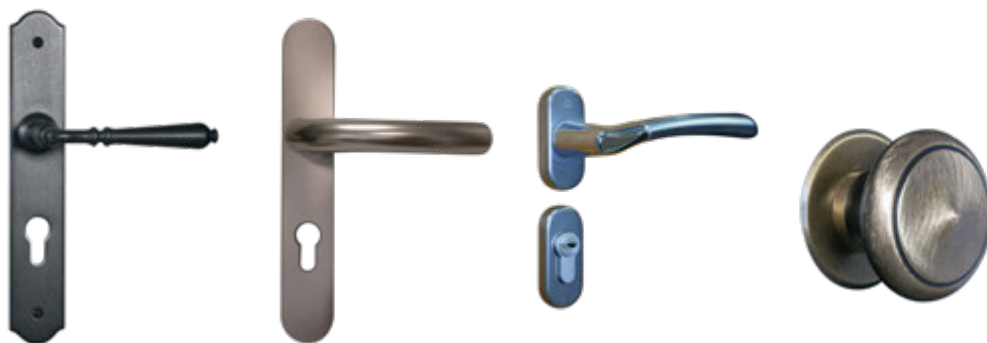

POIGNEE
PORTE D'ENTREE
DE STYLE

POIGNEE
PORTE D'ENTREE
SANS MOULURE
GRAND CADRE

POIGNEE BERGEN

POMMEAU
SUR ROSACE
DIAMÈTRE

PLEINES	■	■		■
VITREES	■	■		■
GRILLES	■	■		■
BRISEES	■	■		
MODERNES			■	
BLANC		■		
NOIRE	■			■
FER DECOR	■			■
VIEUX LAITON	■			■
LAITONNEE		■		■
TON ALU		■	■	
COULEUR STANDARD	FER DECOR	TON ALU	TON ALU	FER DECOR



BÂTON
DE MARÉCHAL

HEURTOIRS

BOUTON

CACHES-
FICHES D16

FICHE
EXACTA

PAUMELLE
SFS

■	■		■	■	
■	selon faisabilité		■	■	
■		■	■	■	
		■	■	■	
					■
			■		
■	■	■	■	■	
■	■	■	■	■	
■	■	■	■	■	
			■		
			■		
			sans turlupet		

TON ALU

NOS GARANTIES

GARANTIE DÉCENNALE

Nos menuiseries bénéficient de la garantie décennale conformément aux dispositions légales réglementaires et obligatoires dans le domaine du bâtiment. Une attestation peut être transmise sur demande. Cette garantie prévoit le remplacement ou la réparation du produit reconnu défectueux, après analyse de notre service après-vente. Toute intervention donne lieu à la facturation des frais de déplacement. La garantie décennale s'applique uniquement si une finition complète est réalisée dans les trois mois suivant la pose.

FINITION

Les rayures et les coups sont garantis jusqu'à 48h après la date de livraison chez notre client. Nous garantissons 3-5 ou 12 ans, sous conditions, nos menuiseries finies en usine.

QUINCAILLERIE

Les poignées, éléments de quincailleries et grilles de portes d'entrée sont garantis 2 ans.

VITRAGE

Les vitrages sont garantis 10 ans en cas de condensation, les défauts d'aspect du vitrage sont garantis 48h après livraison.

EXCLUSIONS

Le développement des mousses, lichens, moisissures, le nettoyage haute pression, le contact avec des produits chimiques, l'altération naturelle des couleurs, les coups et les rayures sont exclus de nos garanties. Les produits modifiés par une personne non habilitée sont exclus.

GUIDE D'ENTRETIEN

Nos menuiseries sont préréglées d'usine. Un réglage est toutefois nécessaire lors de la pose sur chantier par le menuisier. Le temps de réglage est à la charge du poseur.

Le bois est une matière vivante, permettant un stockage naturel du carbone, mais qui demande à ce que l'on respecte son équilibre ; aussi pour vous aider à conserver votre menuiserie dans son meilleur état, nous vous transmettons ci-dessous quelques conseils :

DANS LES TROIS MOIS QUI SUIVENT LA POSE

Si votre menuiserie n'a pas reçu un système complet de finition en usine, appliquez, dans les trois mois suivant notre livraison, un système de finition en respectant les règles de l'art (DTU59.1).

Nettoyage du bois (chiffon humide) puis égrenage.

Application des produits par temps sec, et sur support sec. Il est nécessaire d'appliquer la même épaisseur sur les deux faces, intérieure et extérieure.

Égrener légèrement les deux couches.

Type de produit à utiliser : acrylique (à l'eau), et préférer des produits « gel » ou « thixo » dans le cas des lasures, car ils permettent d'appliquer une épaisseur normale, contrairement aux produits liquides.

Enlever les protections pelables des joints.

ENTRETIEN DES FINITIONS

L'entretien des finitions doit avoir lieu par temps sec et sur support parfaitement sec. Type de produit à utiliser : produits pour bois extérieur acryliques de type microporeux (par exemple, lasure Cetol SIKKENS ou laque Rubbol SIKKENS). L'entretien doit intervenir avant dégradation marquée du revêtement, dès l'apparition d'une usure visible du film (moins de 5% de la surface). Il suffit alors d'un léger égrenage suivi d'une couche de peinture sur les parties sensibles (jet d'eau, moulures), puis d'une couche sur toute la menuiserie en face intérieure et extérieure. Lorsqu'il y a une dégradation importante, il faut poncer les pièces de bois et appliquer un système complet de trois couches avec égrenage entre les couches.

ENTRETIEN GÉNÉRAL DE LA MENUISERIE (2 FOIS PAR AN)

Vérifier que les trous de drainage ne sont pas bouchés.

Lubrifier les crémones, serrures et organes de rotation.

Les garnitures d'étanchéité (joints) sont interchangeables.

Dépoussiérer et nettoyer le bois avec un chiffon humide imbibé d'eau claire.

Bois : Le bois est un matériau naturel qui peut avoir quelques différences de couleur suivant le morceau de l'arbre choisi. Les teintes s'uniformisent dans le temps sous l'effet des conditions extérieures.

Le bois gonfle par temps humide et se rétracte par temps sec. Pour limiter les déformations des portes, n'oubliez pas de remonter votre poignée (ou de verrouiller votre porte SECURITY), de manière à engager les rouleaux dans les gâches.

TYPES DE POSE

POSE EN APPLIQUE

Lors de la pose en applique, on vient poser la fenêtre contre le mur intérieur. L'épaisseur de la fenêtre est celle de l'isolant. Avec des tapées, cette pose s'adapte à tous types d'épaisseurs. On obtient ainsi un maximum de surface vitrée.

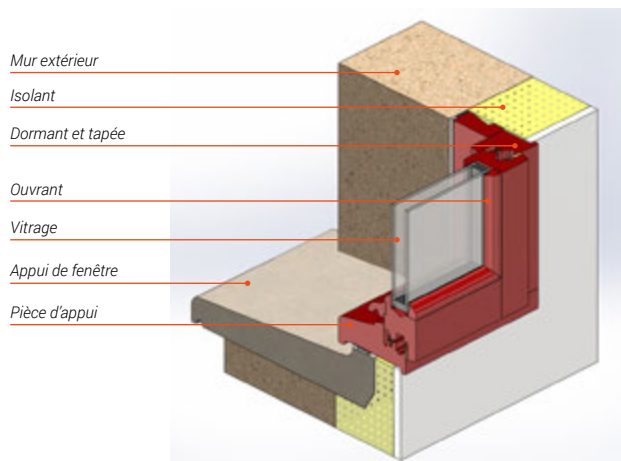

POSE EN RÉNOVATION

Lors de la pose en rénovation, la menuiserie est fabriquée sur mesure pour s'adapter au cadre existant. On conserve l'ancien dormant. La pièce d'appui existante peut-être remplacée par une neuve.

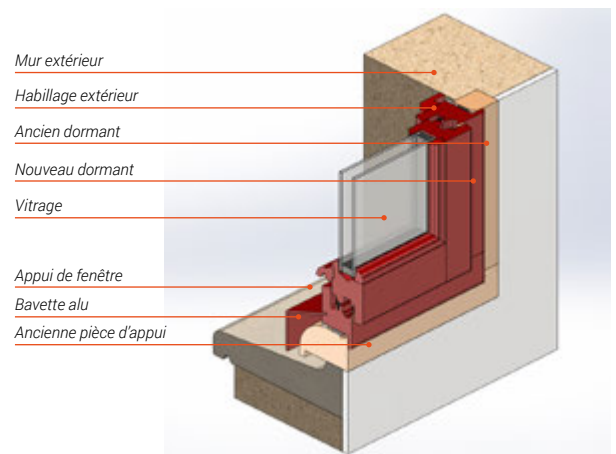

POSE EN FEUILLURE

L'ancien dormant est déposé, la fenêtre est encadrée dans un angle rentrant dans la maçonnerie, appelé feuillure. La pose permet de conserver une surface vitrée identique à celle de l'ancienne fenêtre.

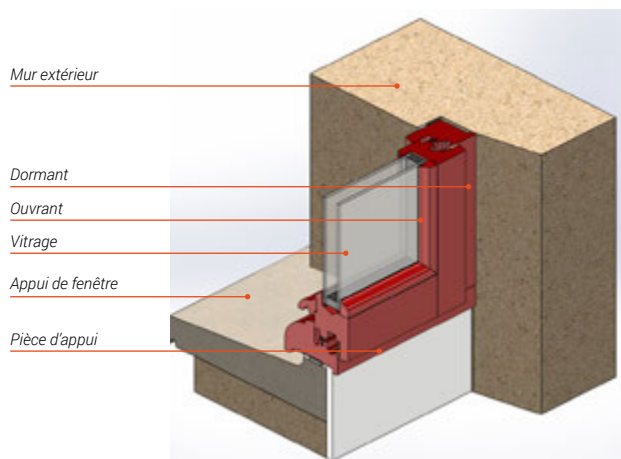

POSE EN TUNNEL

La fenêtre est posée dans l'épaisseur du mur.

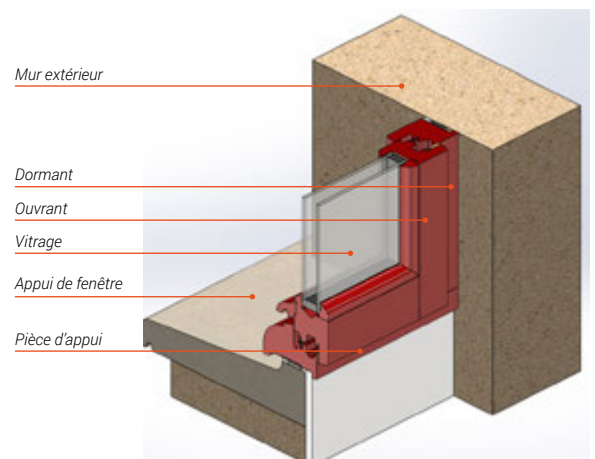

TYPES DE PORTES

PLEINES



BAIKAL
panneaux
plates bandes



AMAZONE
panneaux
plates bandes

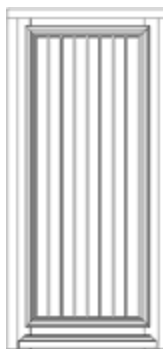

GARONNE

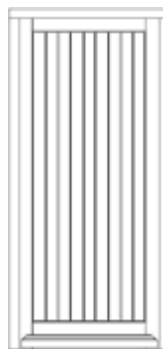

GARONNE
sans moulure
grand cadre



CONSTANCE



CONSTANCE
sans moulure
grand cadre

GRILLES



DANUBE



LEMAN



MEKONG



RHIN



TAMISE



NIL

VITREES

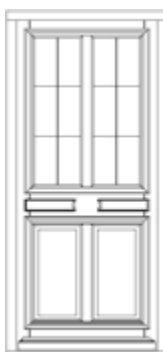

COLOMBIA

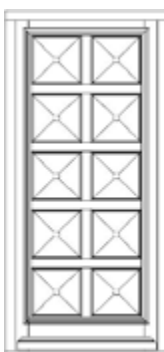

DANUBE
sans grille



GARDA



HURON
sans moulure
grand cadre



HURON



LEMAN
sans grille

BRISEES



DOURO
sans moulure
grand cadre



DOURO



ELBE
sans moulure
grand cadre



ELBE



NIGER
sans moulure
grand cadre



NIGER
option cintré



LUGANO

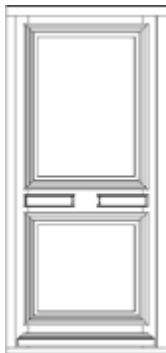

INDUS



INDUS
sans moulure
grand cadre



COLORADO
sans moulure grand
cadre

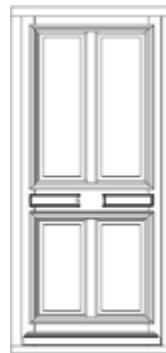

COLORADO



VISTULE

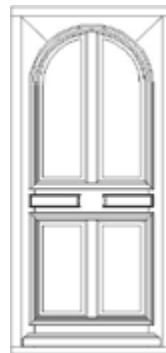

RHONE



GRILLE

VOLGA



MANITOBA



MEKONG
sans grille



VICTORIA



VOLGA
sans grille



ONTARIO



ERIE

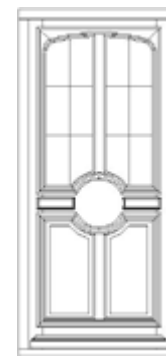

GANGE

MODERNES

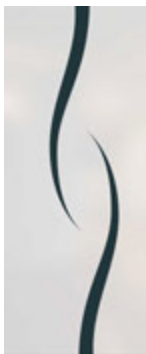

PPU091
Vitrage dépoli avec
motif gris anthracite



PS270
Vitrage dépoli avec
motif transparent



PS007ML
Vitrage sablé avec
motif dépoli



PORTES EN BOIS

MR
MENUISERIE
REVEAU



ZA de la Vallée, 791 40 Combrand Tél. 05 49 81 06 02
www.menuiserie-reveau.fr

UNIV'R
MENUISERIE

Une marque du groupe Ridoret