

المدرسة الليبية في فرنسا - تور

الاسم :

التاريخ: 01 / 12 / 2024

الواجب للصف الرابع الاسبوع السابع

المادة	ما تم تدريسه	الواجب المطلوب	الملاحظات والمرفقات
التربية الإسلامية	الحديث الثاني افشاء السلام	- حفظ السورة - الاجابة علي الورقة المرفقة	تسميع سورة الشمس
اللغة العربية	القراءة: درس النشيد الوطني	- الاجابة علي الورقة المرفقة - اعادة كتابة الحروف في كراسة الخط المرفقة	
الرياضيات	- تقدير وقياس الزوايا القائمة	- حل الورقة المرفقة وتصويرها وارسالها علي الايميل	
اللغة الانجليزية	- الوحدة الثانية الدرس السادس والثامن	حل الأوراق المرفقة وتصويرها وارسالها علي الايميل	
العلوم	- دورة الماء		
الاجتماعيات	تاريخ: مظاهر الحضارة الليبية القديمة	حل الأوراق المرفقة وتصويرها وارسالها علي الايميل	

-إرسال الواجبات على الإيميل التالي: ecolelibyenfrance@gmail.com

بالتوفيق

معلم الفصل

النَّشَاطُ التَّعْلِيمِيُّ

1. مَاذَا يَجِبُ عَلَى الدَّاخِلِ أَنْ يَقُولَ؟ وَبِمَاذَا يَرُدُّ عَلَيْهِ الَّذِينَ دَخَلَ عَلَيْهِمْ؟



2. مَا الْمَقْصُودُ بِأَهْلِ الْبَيْتِ؟

3. الدَّاخِلُ عَلَى غَيْرِهِ مُطَالِبٌ بِأَنْ يُسَلِّمَ عَلَيْهِمْ. فَلِمَاذَا؟

4. مَا جَزَاءُ مَنْ يُحْيِي غَيْرَهُ بِتَحِيَّةِ الْإِسْلَامِ؟



أَضِفْ إِلَى مَعْلُومَاتِكَ :



الْغَارُ الَّذِي كَانَ رَسُولُ اللَّهِ ﷺ يَتَعَبَّدُ فِيهِ قَبْلَ نُزُولِ الْوَحْيِ عَلَيْهِ هُوَ غَارُ حِرَاءِ، وَالْغَارُ الَّذِي اخْتَبَأَ فِيهِ أَثْنَاءَ هِجْرَتِهِ مَعَ صَاحِبِهِ أَبِي بَكْرٍ (رَضِيَ اللَّهُ عَنْهُ) هُوَ غَارُ ثَوْرٍ.

التدريبات

- 1 ما البلاد التي يقصدها الشاعر في مطلع قصيدته ؟
- 2 ماذا يريد الشاعر من بلاده أن تدفع ؟ وبم تدفعه ؟
- 3 يدعو الشاعر لليبيا بالسلامة طول الزمن . هات البيت الذي يحمل هذا المعنى
- 4 من يخلص البلاد من أسرها ؟
- 5 ما العهود التي قطعناها على أنفسنا ؟

للأسر

تتركك

البقاء

مجدوا

بصبري

تركة

● أملأ الفراغ من درر لغتي بمرادف ما تحته خط :

يا بلادي ، بجهادي وجلادي =

يا بلادي ، أنت ميراث = الجدود .

إننا يا ليبيا ، لن نخذلك =

لن نعود للقيود =

فالخلود = للجدود .

إنهم قد شرفوا = هذا الوطن .

الوحدة الثالثة ، وطنيات

أَكْمَلُ مِنَ النَّصِّ الْفَرَاعَاتِ الْآتِيَةِ :

اسلَمِي طُولٌ إِنَّا نَحْنُ

جَرَدٌ عَزَمًا مُرَهَفًا.

إِنَّهُمْ قَدْ هَذَا

ضَعْ خَطًّا تَحْتَ الْاسْمِ الْمَذْكُورِ وَدَائِرَةً حَوْلَ الْاسْمِ الْمُؤَنَّثِ .

يَدٌ - مُصْحَفٌ - بِلَادِي - الْوَطَنُ - جُنْدِيٌّ - حُرِّيَّةٌ

تَعْبِيرِي كِتَابِي

نَشَاطٌ

تَحَدَّثْ عَنِ أَفْضَالِ وَطَنِكَ عَلَيْكَ

الْوَحْدَةُ الثَّالِثَةُ : وَطَنِيَّاتٌ









تدريب 1 (تقدير وقياس الزوايا القائمة)

(1) صنّف الزوايا الآتية: إلى زوايا قائمة، وزوايا أصغر من قائمة، وزوايا أكبر من قائمة. استخدم زاوية قائمة مكوّنة من ورقة مطوية لمساعدتك.

الزوايا القائمة	الزوايا الأصغر من زاوية قائمة	الزوايا الأكبر من زاوية قائمة



2 Write the capital letters.

A G M C I L F
J B H E D K

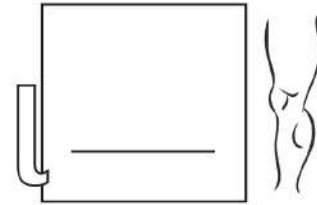
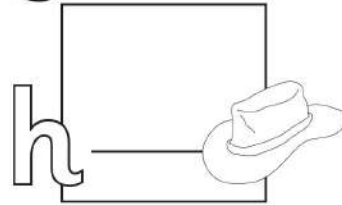
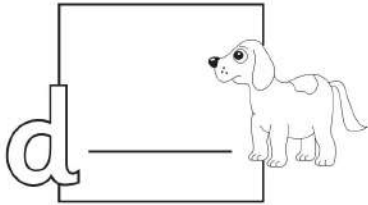
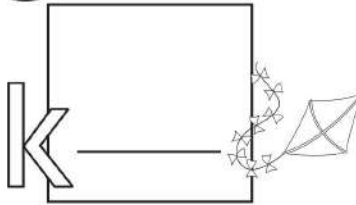
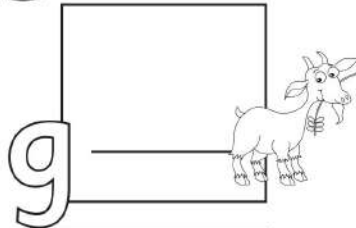
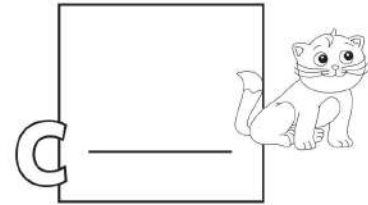
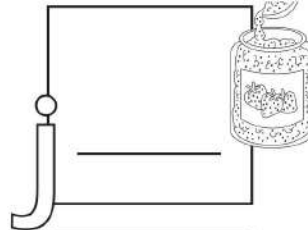
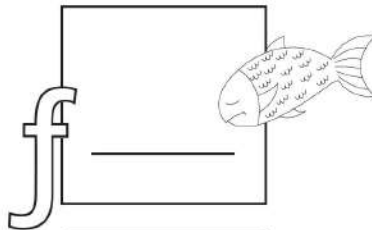
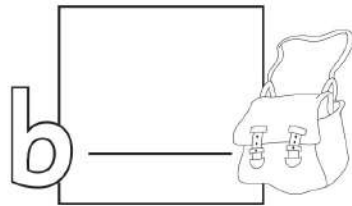
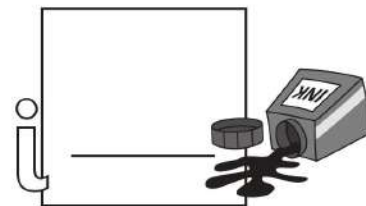
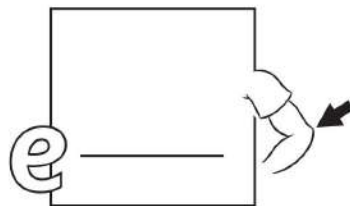
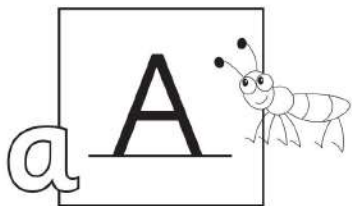

Aa
Bb
Cc
Dd
Ee
Ff
Gg
Hh
Ii
Jj
Kk
Ll
Mm
Nn
Oo
Pp
Qq
Rr
Ss
Tt
Uu
Vv
Ww
Xx
Yy
Zz



3 Write and read.

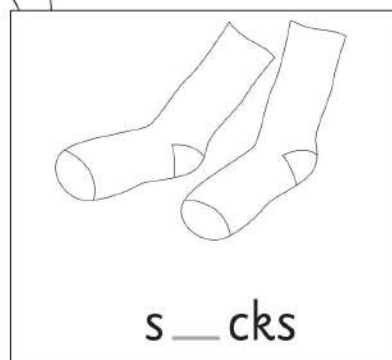
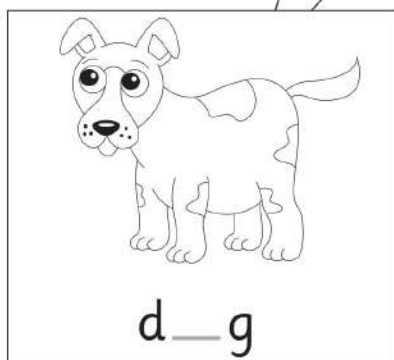
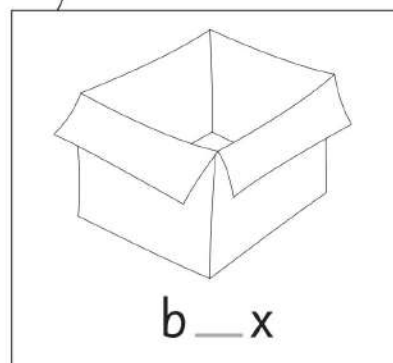
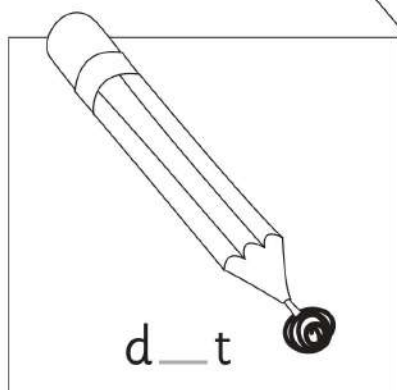
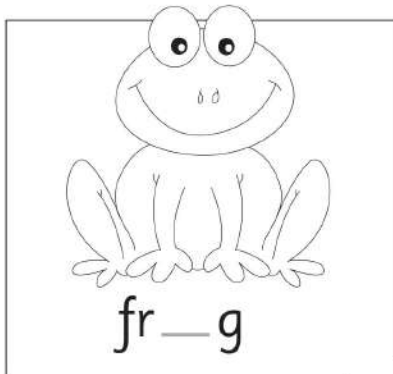

4 Choose the correct word.



skirt / shirt



shoes / trainers



cap / dress



skirt / shoes



scarf / shoes



trousers / trainers



dress / shoes



shoes / scarf



pegs / shirts

Aa
Bb
Cc
Dd
Ee
Ff
Gg
Hh
Ii
Jj
Kk
Ll
Mm
Nn
Oo
Pp
Qq
Rr
Ss
Tt
Uu
Vv
Ww
Xx
Yy
Zz



1 أكمل ما يأتي:

أ) سكنت ليبيا خلال العصور التاريخية عدّة قبائل
أهمّها

.....،

ب) يُشترط في رئيس القبيلة الليبية، في
تصريف الأمور، ويساعده يستشيرُه فيما يتعلّق بشؤون
الحكم.

ج) قام الليبيون القدماء بممارسة الرعي وتربية
وممارسة حرفة التجارة مع

د) أهم ما اشتهرت به حضارة بلاد الشام:

..... 1.

..... 2.

..... 3.

2 اذكر أهم ما تميزت به حضارة وادي الرافدين.

