

Produktfamilien

Chameleon

S. 16-63



C90

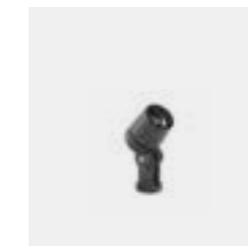

C125

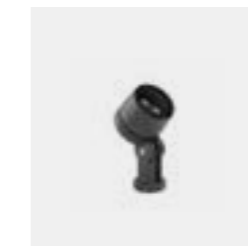

C165

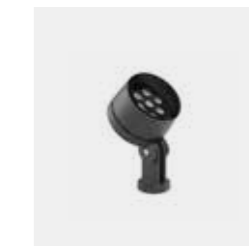

C210

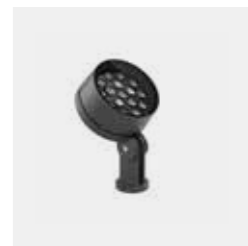

C260

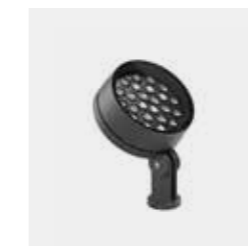

C365

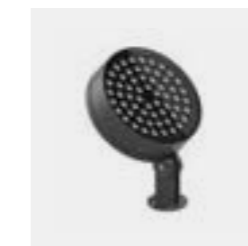

F-System

S. 62-87



F-System M



F-System S



F-System XS



F-System M-W



FO

S. 88-101



FO420



FO600



FA

S. 102-123



FA770



FA170

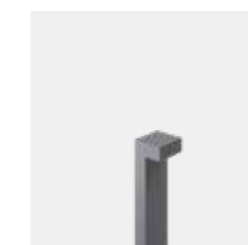

FA100-W



Produktfamilien

GO

S. 124-137



GO

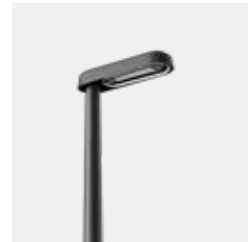

GO-W

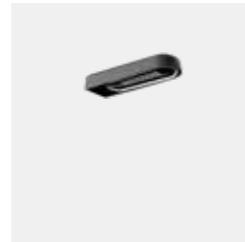

CN

S. 138-151



CN500

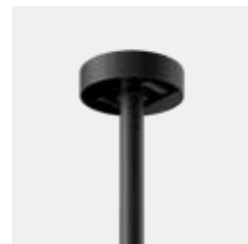

CN600

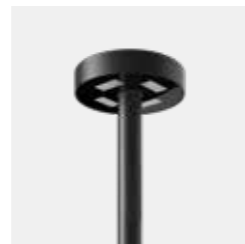

IR

S. 152-171



IR



IR-W



CO

S. 172-183



CO500

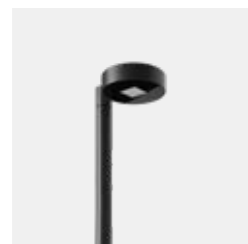

CO600

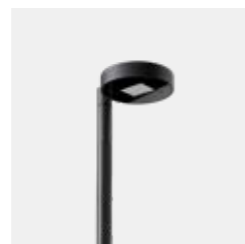

DA

S. 184-195



DA400

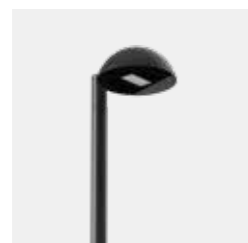

DA520

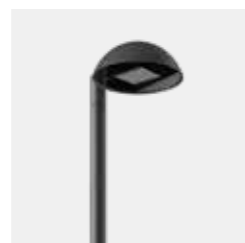

FN

S. 196-207



FN1000



FN1300



if, if round

S. 208-231



if



if-W



if round

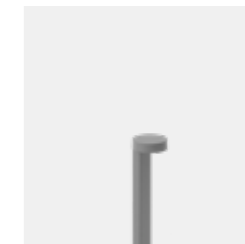

if round-WD/WU/WB



EL

S. 232-259



EL380



EL2000



EL-W

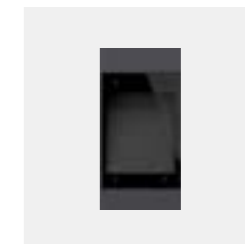

ZA

S. 260-263



ZA190



IN

S. 264-275



IN-WAND

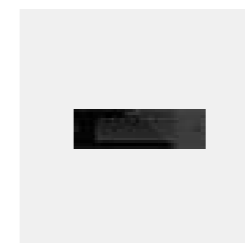

IN-DECKE



IN-Boden



Produktfamilien

RAZER

S. 276-285



RAZER



ID

S. 288-293



IDstandard



R-Serie

S. 294-309



R50

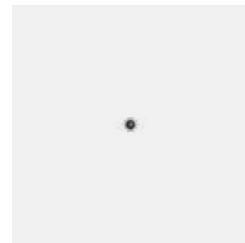

R90

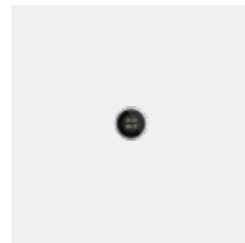

R130

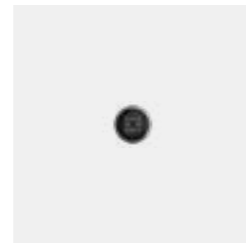

R160

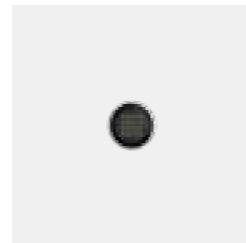

R200

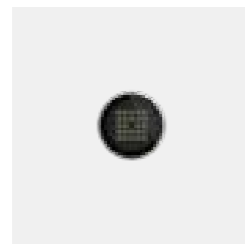

UP-Serie

S. 310-323

LB21



LB22



LB23



BD21



BD22



BD23



BR21



WR21



WR22



SB21

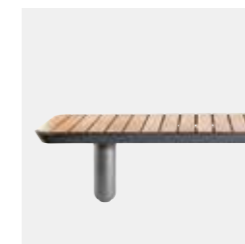

Masten

S. 324-327

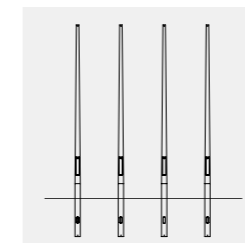

Produktkategorien

Strahler

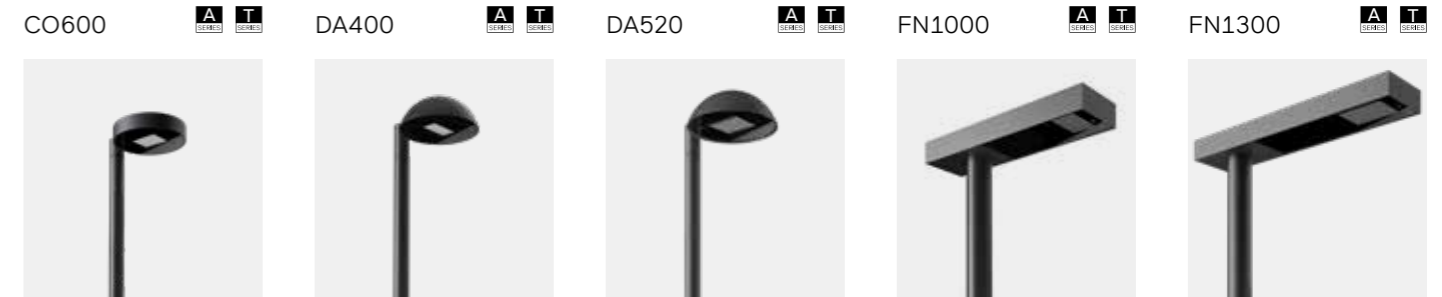
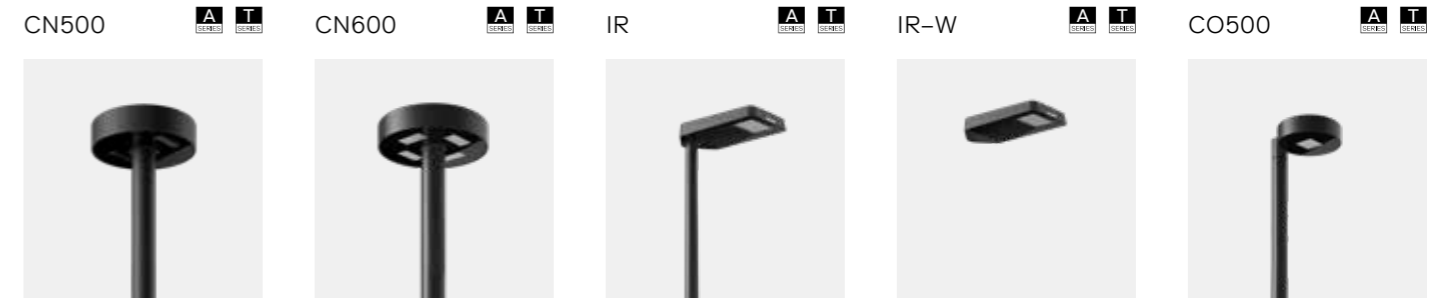
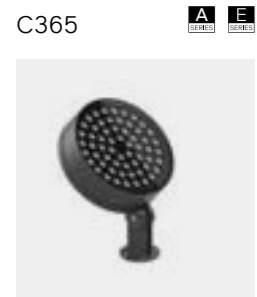
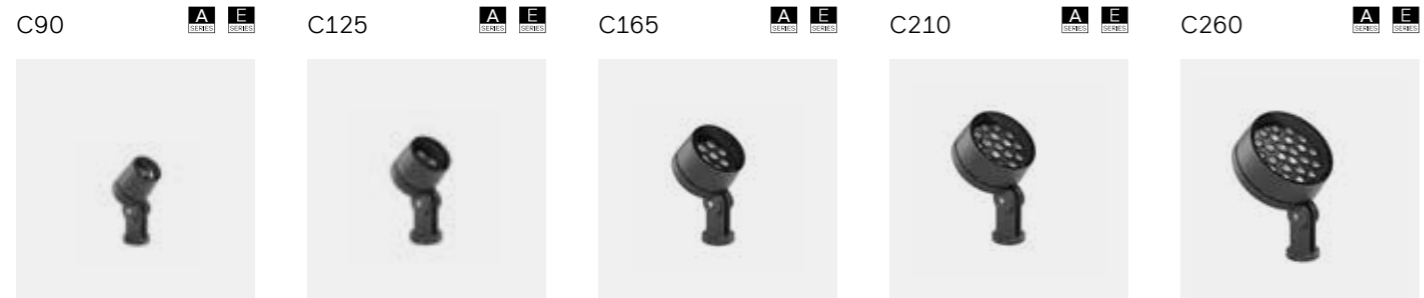

Wand-/Deckeneinbauleuchten

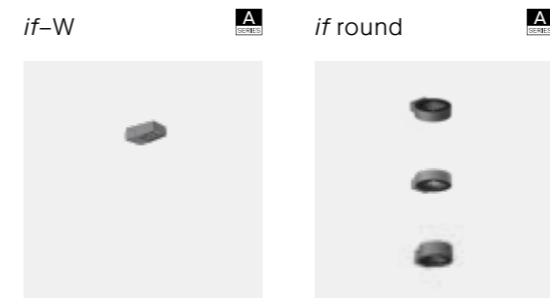
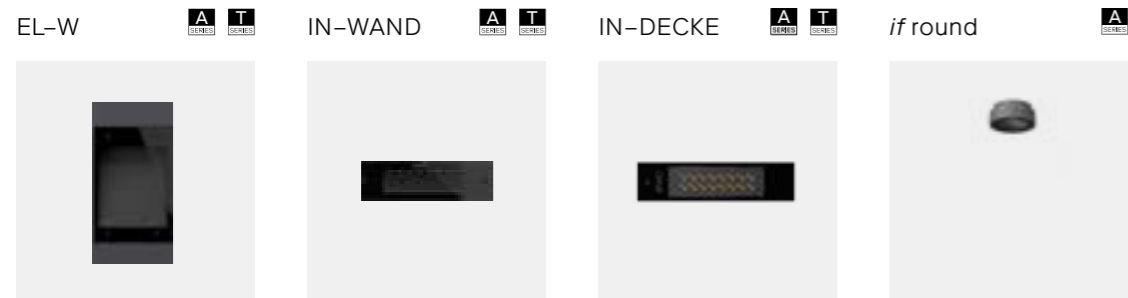

Mast-/Wandleuchten

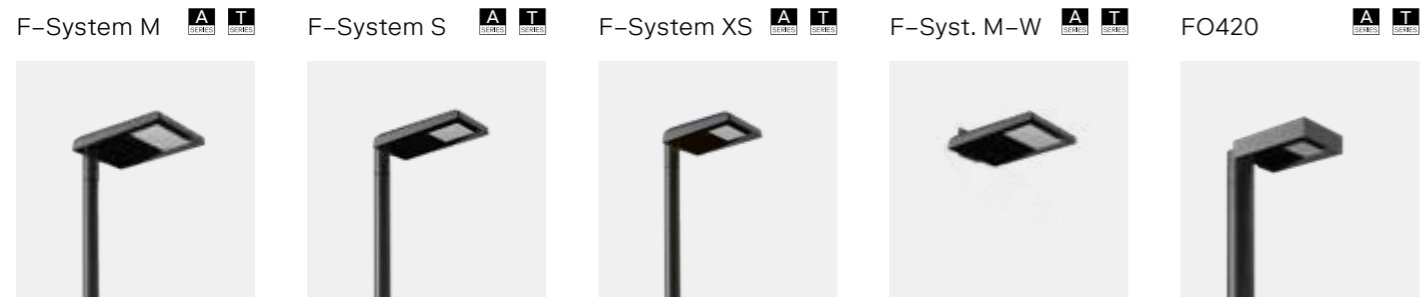

Lichtstelen

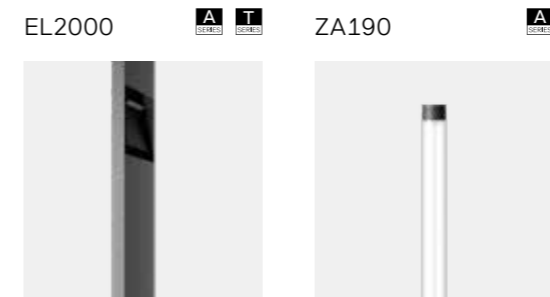

Pollerleuchten

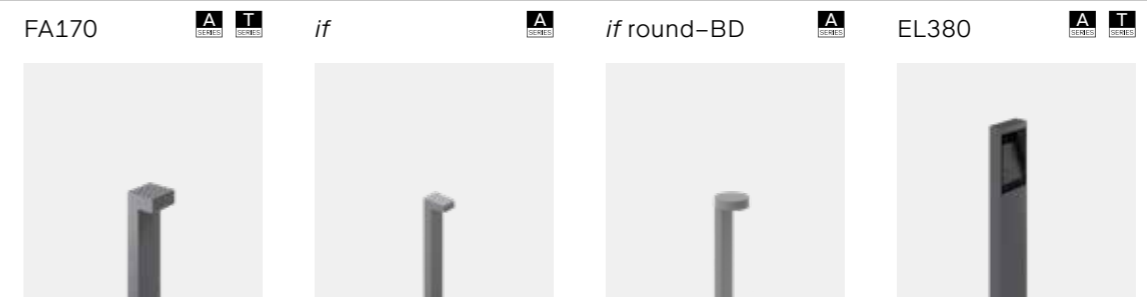

Produktkategorien

Lineare Systeme



IDstandard  RAZER 

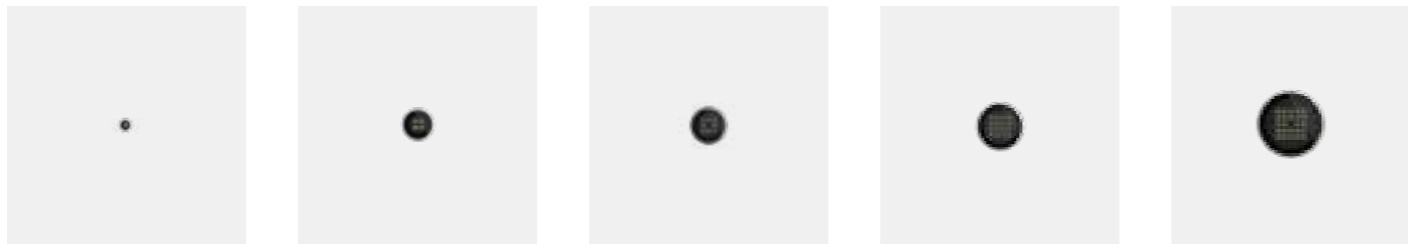

Bodeneinbauleuchten

R50  R90  R130  R160  R200 



IN-BODEN   



Stadtmobiliar

LB21 LB22 LB23 BD21 BD22



BD23 BR21 WR21 WR22 SB21



Masten

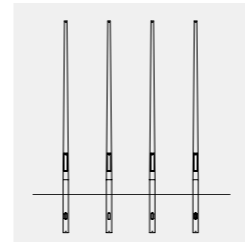

LARGE AREA LIGHTING

Produktfamilien

R-System

S. 328-347



gen4 R2



gen4 R4



gen4 R1 round

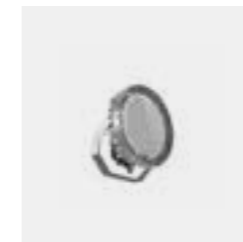

gen4 R1



gen4 R2



gen4 R4



RIVAL

S. 348-353



RIVAL



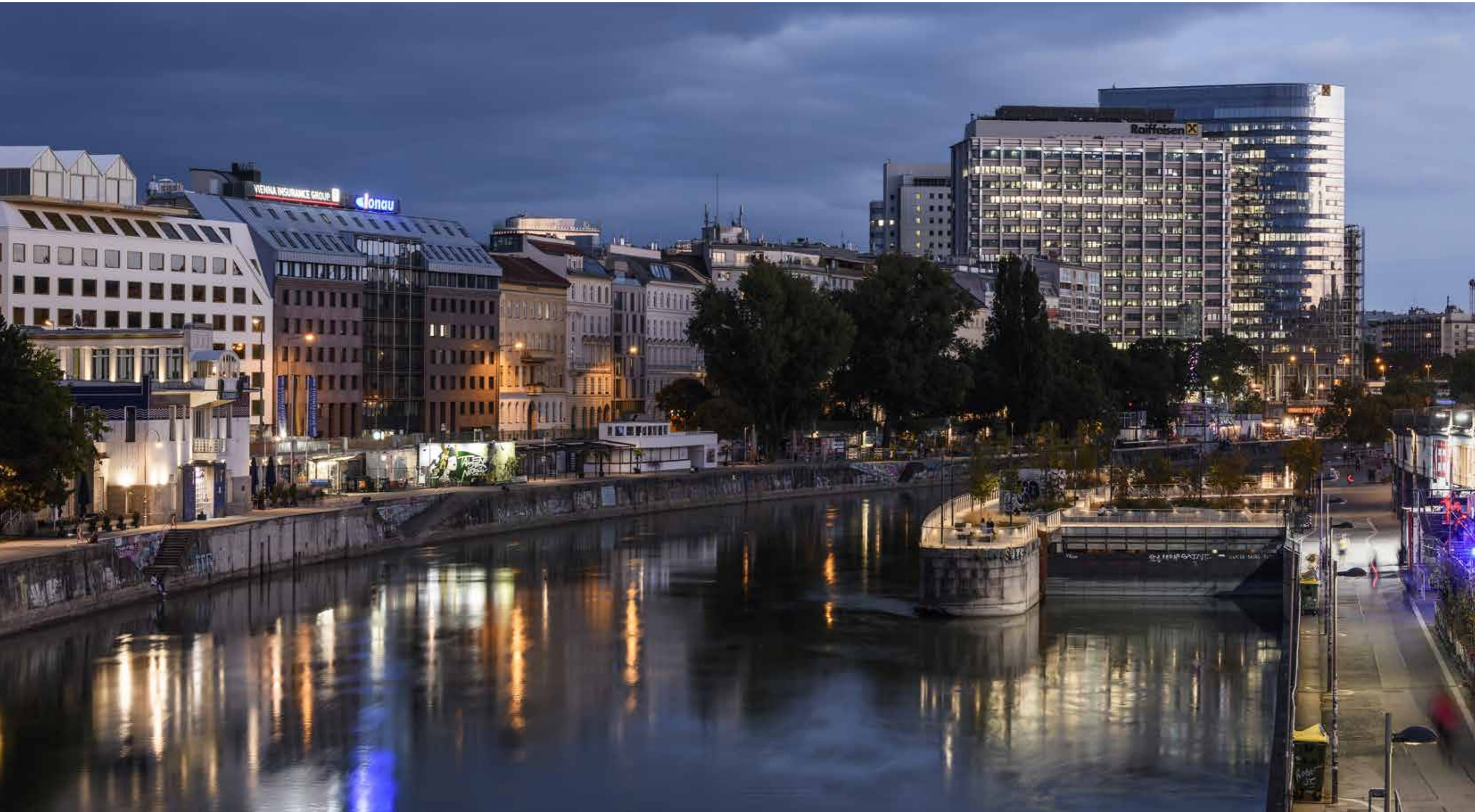



Chameleon

Ein Meister der Verwandlung.
 Ein Projektor.
 Eine Wandleuchte.
 Eine Mastleuchte.
 Dynamisch.
 Intelligent.



reddot winner 2023



BIG SEE
 Product Design
 Award 2023
 Winner



C165 – Integral, EG06 Symmetric Ultra Narrow 4°, 2.700 K
Concentric Louvre ewoLightLayer, Reverse Cone



C165 – Slice, EG06 Symmetric Narrow 12°, Tunable White,
Shadow Sail

C210 – Slice, A-Serie Asymmetric Forward and Extra Side Throw,
2.700 K, Shadow Sail



< C125 – Slice
A-Serie Asymmetric Forward und
Extra Side Throw, 2.700 K, Half Cone

C260 – Slice
EG06 Symmetric Extra Narrow 6°, 2.700 K,
Full Snoot



C165 – Slice
EGM01 Symmetric Narrow 12°, RGBW



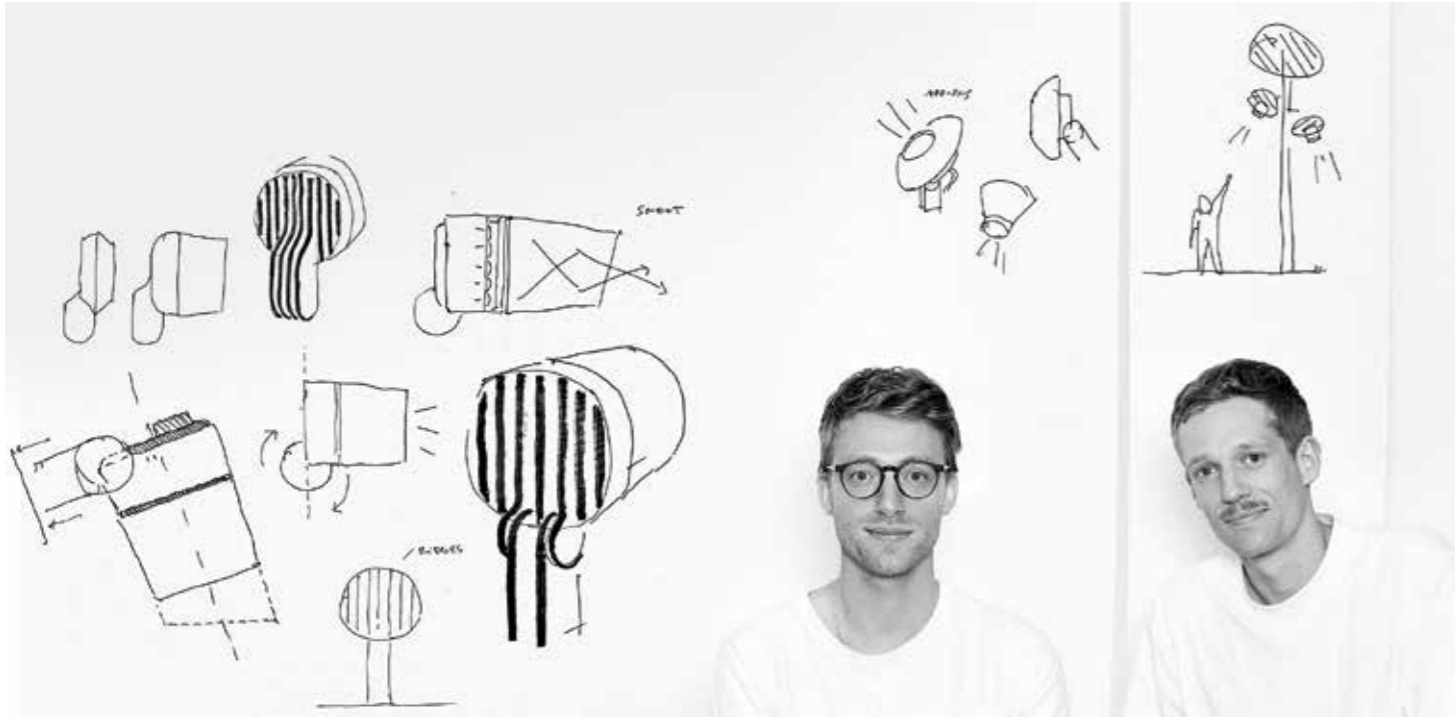

©Mirjam Kluka

PRODUKTDESIGN
von GECKELER MICHELS, Berlin



Funktion
Thermisch optimierter Kühlkörper, der einen Kamineffekt erzeugt, um elektronische Komponenten kühl zu halten.

Modularität
Diskreter Befestigungsmechanismus für externe ewoLightLayers und transformatives Zubehör.

Form
Elegantes Leuchtendesign mit klaren Linien, weichen Kurven und verdeckten Schrauben.





Ein vielfältiger Lebensraum
Chameleon ist in allen Bereichen des
Großstadtdschungels verbreitet.



Eine Doppelfunktion

Chameleon ist so konzipiert, dass es von Sonnenuntergang bis Sonnenuntergang aktiv ist. Tagsüber bietet optionales Zubehör wie ein Schattensegel neuartige Funktionen.





©Alexander Fthenakis



©Alexander Fthenakis



mastering

the body

of light



Durch seine Transformationsfähigkeit...
kann Chameleon Räume verwandeln

Dank seiner unübertroffenen Modularität kann Chameleon auf viele verschiedene Montageoptionen, ewoLightLayers, Optiken und Oberflächen zurückgreifen, um sich nahtlos an eine Vielzahl von Anwendungen anzupassen, darunter Architektur und Kunst, öffentliche Räume und Straßen und Verkehr.





Standard-Lichtverteilungen

Die hochpräzisen Linsenoptiken verbessern das Wohlbefinden der Menschen im öffentlichen Raum.

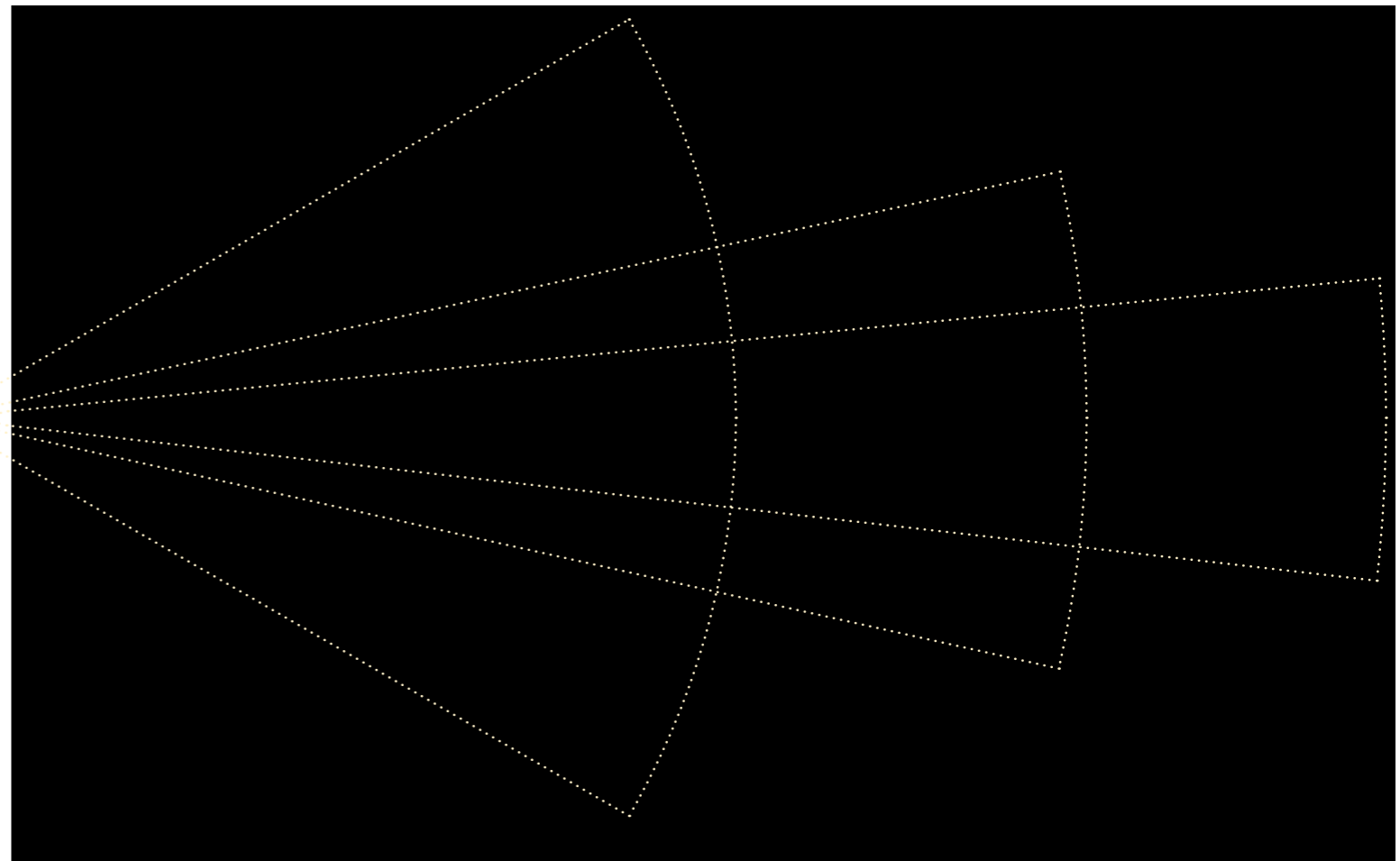

Maximale Homogenität

Maximale Effizienz

Maximale Intensität

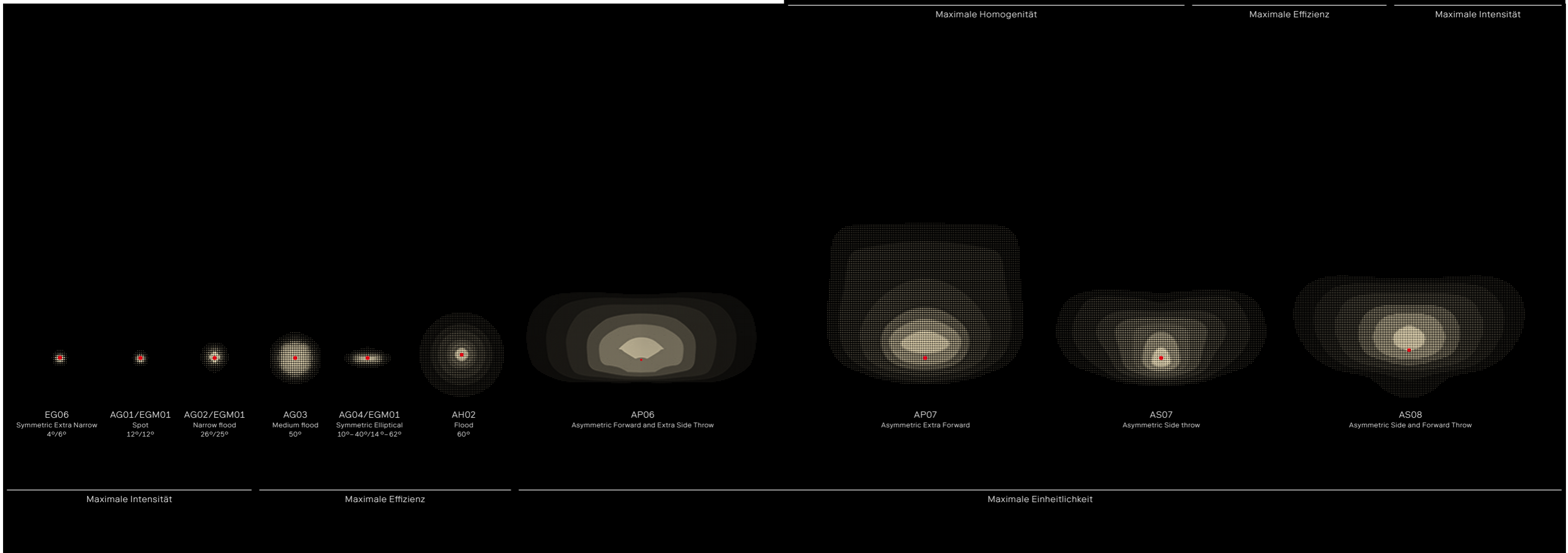

Maximale Intensität

Maximale Effizienz

Maximale Einheitlichkeit



Farbmischung RGBW

Um das bestmögliche Farberlebnis in einer so kompakten Leuchte zu schaffen, hat ewo eine neue zweistufige Lichtleitlinse entwickelt, welche die Farben in jeder Einzellinse mischt. So kann der gewünschte Lichteffect auch über kurze Entfernungen bei perfekter Farbgleichmäßigkeit erzielt werden.



Dynamic White und RGBW

Chameleon ist der kompakteste und intelligenteste Projektor, der dynamische Beleuchtung mit optischer Farbmischung und Abstrahlwinkeln von nur 12° bietet.





reddot winner 2023

BODY OF LIGHT

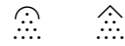

SHAPE OF LIGHT



INTELLIGENCE OF LIGHT



C90
Slice

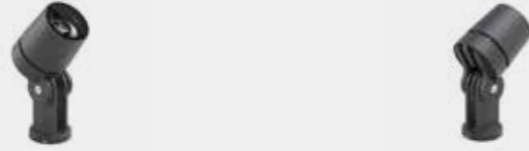

C125
Slice

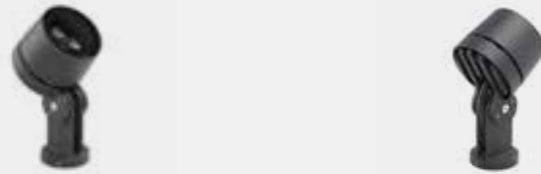

C165
Slice

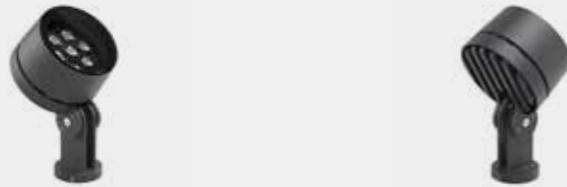

C210
Slice

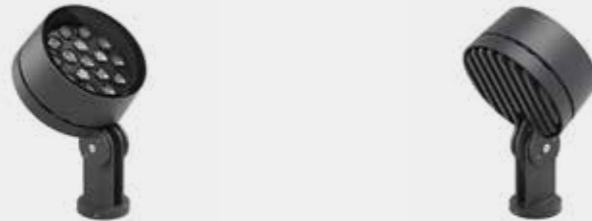

C260
Slice

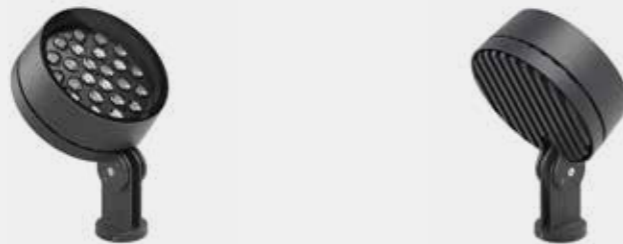

C365
Slice



A
SERIES

AG01
Symmetric Narrow 12°

AG02
Symmetric Medium 27°

AG03
Symmetric Flood 48°

E
SERIES

EG06
Symmetric Ultra Narrow 4°

AG04
Symmetric Elliptical 10°x40°

AH02
Symmetric Wide Flood

AP06
Asymmetric Forward and Extra Side Throw

EG06
Symmetric Extra Narrow 6°

AP07
Asymmetric Extra Forward

AS07
Asymmetric Side Throw

AS08
Asymmetric Side and Forward Throw

AS09
Asymmetric Extra Side Throw

AV01
Asymmetric Extra Forward Grazing

E
SERIES

EGM01
Symmetric Narrow 12°

EGM01
Symmetric Medium 25°

EGM01
Symmetric Elliptical 14°x62°

EGX01
Symmetric Narrow 15°

EGX01
Symmetric Medium 27°

EGX01
Symmetric Elliptical 17°x62°

Monochrome

Steuerprotokolle

ON/OFF	
DALI 2	
ewo connexx	
Line Switch	

Programmiermöglichkeiten

CLO	Konstante Lichtleistung
AC/DC	Notstromversorgung
Stand-alone	

Tunable White Internal/Discrete

Steuerprotokolle

DALI 2 T8	
ewo connexx	

RGBW Internal/Discrete

Steuerprotokolle

DALI 2	
ewo connexx	
DMX-RDM	

Chameleon

C90 Slice

Projektor
Wandleuchte
Mastleuchtensystem



DB 703
Anthrazit

ewo
Farben

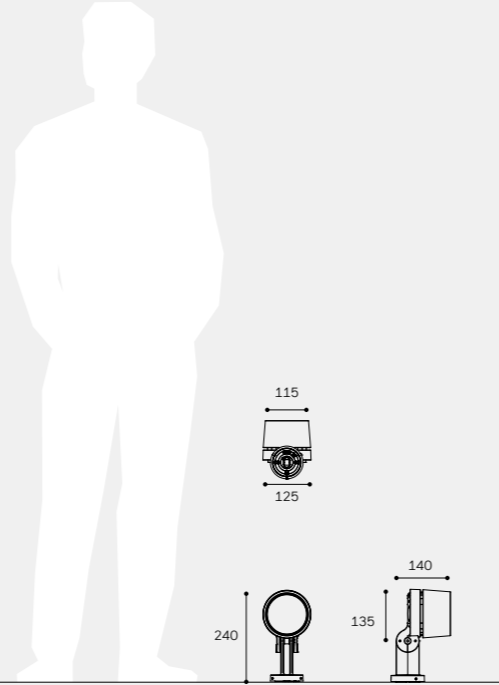

Konfigurator

CE RoHS IK08

Gehäuse

Gehäusematerial	Aluminiumdruckguss
Gehäuseoberfläche	Polyester-Pulverbeschichtung (ewoECP auf Anfrage)**
Standardfarbe	RAL 9007*
Glas	Sicherheitsglas (ESG)
Montagevarianten	Mast, Wand, Boden * zusätzliche Farben auf Anfrage ** eigens entwickelter dreistufiger Prozess (hochwertige Legierung, Vorbehandlung, Primer) zur Gewährleistung sehr hoher Korrosionsbeständigkeit

Abmessungen

Modell	I [Ⓢ] ①	-I [Ⓢ] ②	Gewicht [kg]
C90	0,013*	0,015*	1,2*
	① obere Windangriffsfläche [m ²]		* ohne Zubehör
	② seitliche Windangriffsfläche [m ²]		

Betriebsbedingungen

Lebensdauer Siehe Konfigurator für spezifische Lifetime-Optionen

Elektrik

	Monochrom		Tunable White				RGBW			
			Discrete		Internal		Discrete		Internal	
	A-Serie	E-Serie	A-Serie	E-Serie	A-Serie	E-Serie	A-Serie	E-Serie	A-Serie	E-Serie
Schutzklasse	I/II	I/II	I/II	I/II	I/II	I/II	I/II	I/II	I/II	I/II
Spannung [V], [Hz]										
LED Nr.	4	1	-	-	-	4	-	-	-	4
Bestromung max. [mA]	1.000	1.000*	-	-	-	260	-	-	-	400
LED-Leistung max. [W]	11,7	2,9	-	-	-	1,5	-	-	-	4,7

* 700 für EG06 - 4°

Driver (extern)	Monochrom	RGBW	Tunable White
Steuerungsmöglichkeiten	ON OFF DALI XX LYS	DALI DMX XX	T8 DALI XX
Programmierung [optional]	Konstanter Lichtstrom (CLO) Notstromversorgung (AC/DC) Stand-alone		
Steuerungszubehör	Weiteres Zubehör auf Anfrage		
Software	connexx-Lichtmanagementsoftware zur Fernsteuerung von intelligenten Leuchtengruppen		

A SERIES Präzise Linsenoptik

AG01 Symmetric Narrow 12°	AG02 Symmetric Medium 27°	AG03 Symmetric Flood 48°
AG04 Symmetric Elliptical 10°x40°	AH02 Symmetric Wide Flood	AP06 Asymmetric Forward and Extra Side Throw
AP07 Asymmetric Extra Forward	AS07 Asymmetric Side Throw	AS08 Asymmetric Side and Forward Throw
		AS09 Asymmetric Extra Side Throw

E SERIES

EG06 Symmetric Narrow 6°	EGM01 Symmetric Narrow 12°
EG06 Symmetric Narrow 4°	EGM01 Symmetric Medium 25°
	EGM01 Symmetric Elliptical 14°x62°

Monochrom

- 2.200 K CRI ≥ 80*
- 2.700 K CRI ≥ 80*
- 3.000 K CRI ≥ 80*
- 4.000 K CRI ≥ 80*

Tunable White CRI ≥ 80

RGBW

* zusätzliche Lichtfarben auf Anfrage

Leistung

Lichtverteilung	AG01	AG02	AG03	AG04	AH02	AP06	AP07	AS08	AS09	EG06	EGM01	EGM01	EGM01
Abstrahlwinkel	11°	26°	50°	10°x40°	60°	-	-	-	-	4° 6°	12°	25°	14°x62°
Monochrom	•	•	•	•	•	•	•	•	•	•	•	•	•
Tunable White Internal											•	•	•
Tunable White Discrete											•	•	•
RGBW Internal											•	•	•
RGBW Discrete											•	•	•

	Monochrom	Tunable White	RGBW
Lichtfarben* (K)	4.000	5.000	4.000
CRI*	≥ 80	≥ 80	≥ 80
Lichtverteilung	AG01	EG06 6°	EGM01 12°
MacAdam Ellipsen	≤ 3 SDCM		
Lichtstrom [lm]	1.356	364	200

* weitere CRIs auf Anfrage

Zubehör

Externe ewoLightLayers*	Interne ewoLightLayers**	Montage Zubehör
Full Snoot Half Snoot	Honeycomb Louvre Circular Louvre	Ground Spike Connection Box Retrofit pole bracket

* vor Ort installierbar, aber nicht vor Ort änderbar
** werkseitig installiert



C125 Slice

Projektor
Wandleuchte
Mastleuchtensystem



DB 703
Anthrazit

ewo
Farben

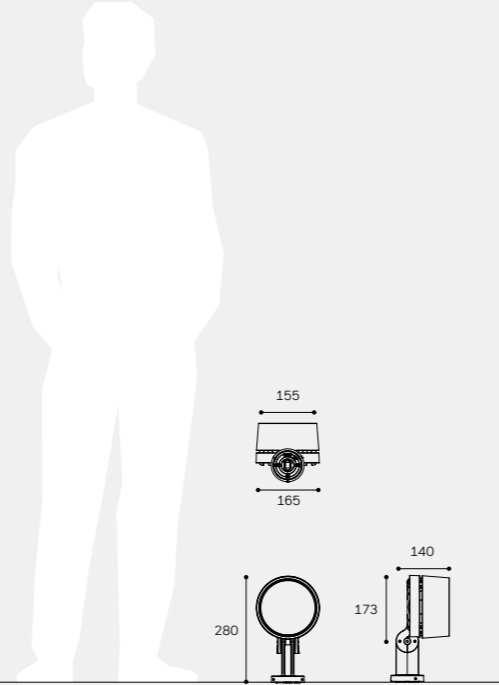

Konfigurator

CE IP66 RoHS IK08

Gehäuse

Gehäusematerial	Aluminiumdruckguss
Gehäuseoberfläche	Polyester-Pulverbeschichtung (ewoECP auf Anfrage**)
Standardfarbe	RAL 9007*
Glas	Sicherheitsglas (ESG)
Montagevarianten	Mast, Wand, Boden

* zusätzliche Farben auf Anfrage
** eigens entwickelter dreistufiger Prozess (hochwertige Legierung, Vorbehandlung, Primer) zur Gewährleistung sehr hoher Korrosionsbeständigkeit

Abmessungen

Modell	I [⊙]	-I [⊙]	Gewicht [kg]
C125	0,018*	0,025*	2,3*

⊙ obere Windangriffsfläche [m²]
⊙ seitliche Windangriffsfläche [m²]
* ohne Zubehör

Betriebsbedingungen

Lebensdauer Siehe Konfigurator für spezifische Lifetime-Optionen

Elektrik

	Monochrom		Tunable White				RGBW			
			Discrete		Internal		Discrete		Internal	
	A-Serie	E-Serie	A-Serie	E-Serie	A-Serie	E-Serie	A-Serie	E-Serie	A-Serie	E-Serie
Schutzklasse	I/II		I/II		I/II		I/II		I/II	
Spannung [V], [Hz]	6		3		-		12		-	
LED Nr.	1.000	1.000*	-	-	-	12	-	-	-	12
Bestromung max. [mA]	17,5	8,8	-	-	-	315	-	-	-	400
LED-Leistung max. [W]	17,5	8,8	-	-	-	5,5	-	-	-	14,0

* 700 für EG06 - 4°

Driver (extern)	Monochrom	RGBW	Tunable White
Steuerungsmöglichkeiten	ON/OFF, DALI, LYS	DALI, DMX	T8, DALI
Programmierung [optional]	Konstanter Lichtstrom (CLO) Notstromversorgung (AC/DC) Stand-alone		
Steuerungszubehör	Weiteres Zubehör auf Anfrage		
Software	connexx-Lichtmanagementsoftware zur Fernsteuerung von intelligenten Leuchtengruppen		

A SERIES Präzise Linsenoptik

AG01 Symmetric Narrow 12°	AG02 Symmetric Medium 27°	AG03 Symmetric Flood 48°
AG04 Symmetric Elliptical 10°x40°	AH02 Symmetric Wide Flood	AP06 Asymmetric Forward and Extra Side Throw
AP07 Asymmetric Extra Forward	AS07 Asymmetric Side Throw	AS08 Asymmetric Side and Forward Throw
		AV01 Asymmetric Extra Forward Grazing

E SERIES

EG06 Symmetric Narrow 6°	EGM01 Symmetric Narrow 12°	EGX01 Symmetric Narrow 15°
EG06 Symmetric Narrow 4°	EGM01 Symmetric Medium 25°	EGX01 Symmetric Medium 27°
	EGM01 Symmetric Elliptical 14°x62°	EGX01 Symmetric Elliptical 17°x62°

Monochrom

- 2.200 K CRI ≥ 80*
- 2.700 K CRI ≥ 80*
- 3.000 K CRI ≥ 80*
- 4.000 K CRI ≥ 80*

* zusätzliche Lichtfarben auf Anfrage

- Tunable White CRI ≥ 80
- RGBW

Leistung

Lichtverteilung	AG01	AG02	AG03	AG04	AH02	AP06	AP07	AS07	AS08	AV01	EG06	EGM01	EGM01	EGX01	EGX01
Abstrahlwinkel	11°	26°	50°	10°x40°	60°	-	-	-	-	-	4° 6°	12° 25°	14°x62°	15° 27°	17°x62°
Monochrom	•	•	•	•	•	•	•	•	•	•	•	•	•	•	•
Tunable White Internal												•	•	•	•
Tunable White Discrete												•	•	•	•
RGBW Internal												•	•	•	•
RGBW Discrete												•	•	•	•

	Monochrom	Tunable White	RGBW
Lichtfarben* (K)	4.000	5.000	4.000
CRI*	≥ 80	≥ 80	≥ 80
Lichtverteilung	AG01	EG06 6°	EGX01 15°
MacAdam Ellipsen	≤ 3 SDCM		
Lichtstrom [lm]	2.200	1.090	970

* weitere CRIs auf Anfrage

Zubehör

Externe ewoLightLayers*	Interne ewoLightLayers**	Montage Zubehör
Full Snoot Half Snoot	Honeycomb Louvre Circular Louvre	Ground Spike Connection Box Retrofit pole bracket

* vor Ort installierbar, aber nicht vor Ort änderbar
** werkseitig installiert



C165 Slice

Projektor
Wandleuchte
Mastleuchtensystem



DB 703
Anthrazit

ewo
Farben

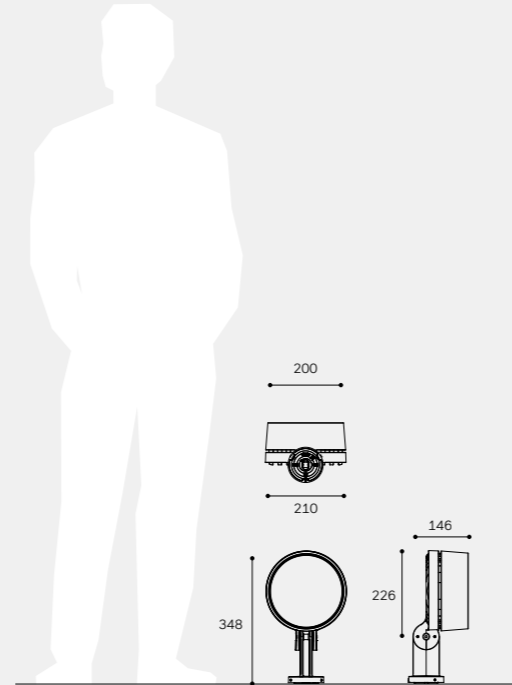

Konfigurator

CE IP66 RoHS IK08

Gehäuse

Gehäusematerial	Aluminiumdruckguss
Gehäuseoberfläche	Polyester-Pulverbeschichtung (ewoECP auf Anfrage**)
Standardfarbe	RAL 9007*
Glas	Sicherheitsglas (ESG)
Montagevarianten	Mast, Wand, Boden

* zusätzliche Farben auf Anfrage
** eigens entwickelter dreistufiger Prozess (hochwertige Legierung, Vorbehandlung, Primer) zur Gewährleistung sehr hoher Korrosionsbeständigkeit

Abmessungen

Modell	⊕	⊖	Gewicht [kg]
C165	0,020*	0,027*	3,3*

⊕ obere Windangriffsfläche [m²]
⊖ seitliche Windangriffsfläche [m²]

Betriebsbedingungen

Lebensdauer Siehe Konfigurator für spezifische Lifetime-Optionen

Elektrik

	Monochrom		Tunable White				RGBW			
			Discrete		Internal		Discrete		Internal	
	A-Serie	E-Serie	A-Serie	E-Serie	A-Serie	E-Serie	A-Serie	E-Serie	A-Serie	E-Serie
Schutzklasse	I/II	I/II	I/II	I/II	I/II	I/II	I/II	I/II	I/II	I/II
Spannung [V], [Hz]										
LED Nr.	12	7	12	-	-	28	12	-	-	28
Bestromung max. [mA]	900	1.000*	830	-	-	500	900	-	-	500
LED-Leistung max. [W]	31,4	21,3	14,3	-	-	22,3	33,6	-	-	41,1

* 700 für EG06 - 4°

Driver (extern)	Monochrom	RGBW	Tunable White
Steuerungsmöglichkeiten	ON/OFF, DALI, X, L/S	DALI, DMX, X	T8, DALI, X
Programmierung [optional]	Konstanter Lichtstrom (CLO) Notstromversorgung (AC/DC) Stand-alone		
Steuerungszubehör	Weiteres Zubehör auf Anfrage		
Software	connexx-Lichtmanagementsoftware zur Fernsteuerung von intelligenten Leuchtengruppen		

A SERIES Präzise Linsenoptik

AG01 Symmetric Narrow 12°	AG02 Symmetric Medium 27°	AG03 Symmetric Flood 48°
AG04 Symmetric Elliptical 10°x40°	AH02 Symmetric Wide Flood	AP06 Asymmetric Forward and Extra Side Throw
AP07 Asymmetric Extra Forward	AS07 Asymmetric Side Throw	AS08 Asymmetric Side and Forward Throw
		AV01 Asymmetric Extra Forward Grazing

E SERIES

EG06 Symmetric Narrow 6°	EGM01 Symmetric Narrow 12°	EGX01 Symmetric Narrow 15°
EG06 Symmetric Narrow 4°	EGM01 Symmetric Medium 25°	EGX01 Symmetric Medium 27°
EGM01 Symmetric Elliptical 14°x62°	EGX01 Symmetric Elliptical 17°x62°	

Monochrom

2.200 K CRI ≥ 80*	2.700 K CRI ≥ 80*	3.000 K CRI ≥ 80*	4.000 K CRI ≥ 80*
----------------------	----------------------	----------------------	----------------------

* zusätzliche Lichtfarben auf Anfrage

Tunable White CRI ≥ 80 RGBW

Leistung

Lichtverteilung	AG01	AG02	AG03	AG04	AH02	AP06	AP07	AS07	AS08	AV01	EG06	EGM01	EGM01	EGX01	EGX01			
Abstrahlwinkel	11°	26°	50°	10°x40°	60°	-	-	-	-	-	4°	6°	12°	25°	14°x62°	15°	27°	17°x62°
Monochrom	•	•	•	•	•	•	•	•	•	•	•	•	•	•	•	•	•	•
Tunable White Internal																		
Tunable White Discrete																		
RGBW Internal																		
RGBW Discrete																		

	Monochrom	Tunable White	RGBW
Lichtfarben (K)	4.000	5.000	4.000
CRI*	≥ 80	≥ 80	≥ 80
Lichtverteilung	AG01	EG06 6°	AV01
MacAdam Ellipsen	≤ 3 SDCM		≤ 3 SDCM
Lichtstrom [lm]	4.080	2.550	1.500

* weitere CRIs auf Anfrage

Zubehör

Externe ewoLightLayers*	Interne ewoLightLayers**	Montage Zubehör
Full Snoot Half Snoot	Honeycomb Louvre Circular Louvre	Ground Spike Connection Box Retrofit pole bracket

* vor Ort installierbar, aber nicht vor Ort änderbar
** werkseitig installiert



C210 Slice

Projektor
Wandleuchte
Mastleuchtensystem



DB 703
Anthrazit

ewo
Farben

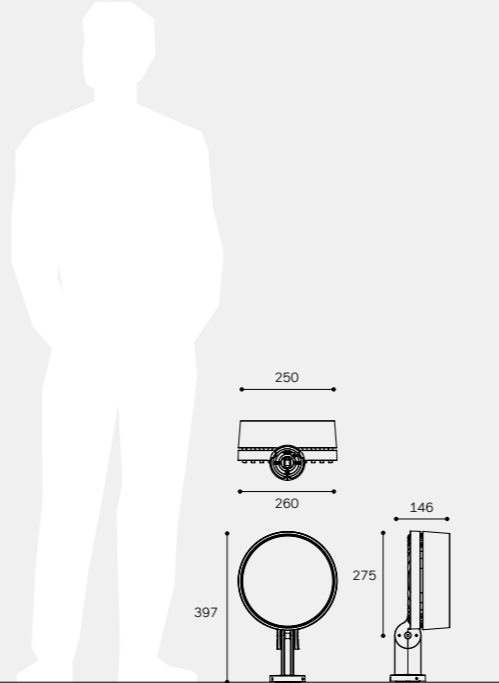

Konfigurator

CE RoHS IK08

Gehäuse

Gehäusematerial	Aluminiumdruckguss
Gehäuseoberfläche	Polyester-Pulverbeschichtung (ewoECP auf Anfrage**)
Standardfarbe	RAL 9007*
Glas	Sicherheitsglas (ESG)
Montagevarianten	Mast, Wand, Boden

* zusätzliche Farben auf Anfrage
** eigens entwickelter dreistufiger Prozess (hochwertige Legierung, Vorbehandlung, Primer) zur Gewährleistung sehr hoher Korrosionsbeständigkeit

Abmessungen

Modell	⊕	⊖	Gewicht [kg]
C210	0,025*	0,03*	4,9*

⊕ obere Windangriffsfläche [m²]
⊖ seitliche Windangriffsfläche [m²]

Betriebsbedingungen

Lebensdauer Siehe Konfigurator für spezifische Lifetime-Optionen

Elektrik

	Monochrom		Tunable White				RGBW			
			Discrete		Internal		Discrete		Internal	
	A-Serie	E-Serie	A-Serie	E-Serie	A-Serie	E-Serie	A-Serie	E-Serie	A-Serie	E-Serie
Schutzklasse	I/II	I/II	I	I	I	I	I	I	I	I
Spannung [V], [Hz]	24	16	24	-	-	64	24	-	-	64
LED Nr.	900	1.000*	1.000	-	-	500	900	-	-	500
Bestromung max. [mA]	63,1	46,8	35,6	-	-	46,7	95,7	-	-	94,0
LED-Leistung max. [W]	* 700 für EG06 - 4°									

Driver (extern)	Monochrom	RGBW	Tunable White
Steuerungsmöglichkeiten	ON/OFF, DALI, LYS	DALI, DMX	T8, DALI
Programmierung [optional]	Konstanter Lichtstrom (CLO) Notstromversorgung (AC/DC) Stand-alone		
Steuerungszubehör	Weiteres Zubehör auf Anfrage		
Software	connexx-Lichtmanagementsoftware zur Fernsteuerung von intelligenten Leuchtengruppen		

A SERIES Präzise Linsenoptik

AG01 Symmetric Narrow 12°	AG02 Symmetric Medium 27°	AG03 Symmetric Flood 48°
AG04 Symmetric Elliptical 10°x40°	AH02 Symmetric Wide Flood	AP06 Asymmetric Forward and Extra Side Throw
AP07 Asymmetric Extra Forward	AS07 Asymmetric Side Throw	AS08 Asymmetric Side and Forward Throw
		AV01 Asymmetric Extra Forward Grazing

E SERIES

EG06 Symmetric Narrow 6°	EGM01 Symmetric Narrow 12°	EGX01 Symmetric Narrow 15°
EG06 Symmetric Narrow 4°	EGM01 Symmetric Medium 25°	EGX01 Symmetric Narrow 27°
	EGM01 Symmetric Elliptical 14°x62°	EGX01 Symmetric Elliptical 17°x62°

Monochrom

2.200 K CRI ≥ 80*	2.700 K CRI ≥ 80*	3.000 K CRI ≥ 80*	4.000 K CRI ≥ 80*
----------------------	----------------------	----------------------	----------------------

* zusätzliche Lichtfarben auf Anfrage

Tunable White CRI ≥ 80 RGBW

Leistung

Lichtverteilung	AG01	AG02	AG03	AG04	AH02	AP06	AP07	AS07	AS08	AV01	EG06	EGM01	EGM01	EGX01	EGX01			
Abstrahlwinkel	11°	26°	50°	10°x40°	60°	-	-	-	-	-	4°	6°	12°	25°	14°x62°	15°	27°	17°x62°
Monochrom	•	•	•	•	•	•	•	•	•	•	•	•	•	•	•	•	•	•
Tunable White Internal																		
Tunable White Discrete																		
RGBW Internal																		
RGBW Discrete																		

	Monochrom	Tunable White	RGBW
Lichtfarben (K)	4.000	5.000	4.000
CRI*	≥ 80	≥ 80	≥ 80
Lichtverteilung	AG01	EG06 6°	AV01
MacAdam Ellipsen	≤ 3 SDCM		≤ 3 SDCM
Lichtstrom [lm]	8.160	5.830	3.500

* weitere CRIs auf Anfrage

Zubehör

Externe ewoLightLayers*	Interne ewoLightLayers**	Montage Zubehör

* vor Ort installierbar, aber nicht vor Ort änderbar
** werkseitig installiert



C260 Slice

Projektor
Wandleuchte
Mastleuchtensystem



DB 703
Anthrazit

ewo
Farben

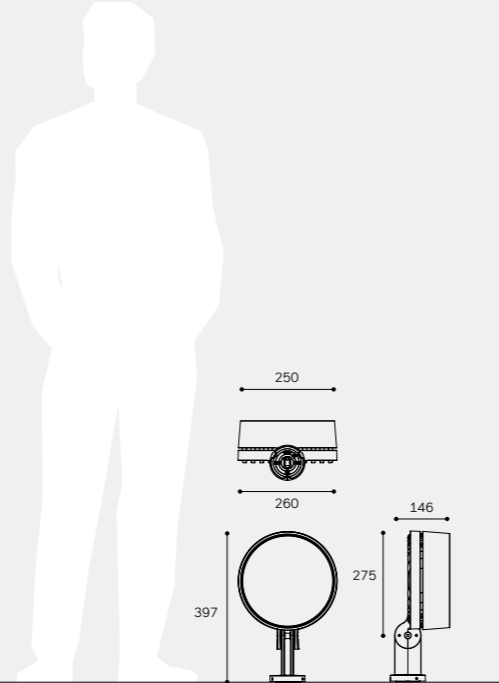

Konfigurator

CE RoHS IK08

Gehäuse

Gehäusematerial	Aluminiumdruckguss
Gehäuseoberfläche	Polyester-Pulverbeschichtung (ewoECP auf Anfrage**)
Standardfarbe	RAL 9007*
Glas	Sicherheitsglas (ESG)
Montagevarianten	Mast, Wand, Boden

* zusätzliche Farben auf Anfrage
** eigens entwickelter dreistufiger Prozess (hochwertige Legierung, Vorbehandlung, Primer) zur Gewährleistung sehr hoher Korrosionsbeständigkeit

Abmessungen

Modell	⊕	⊖	Gewicht [kg]
C260	0,030*	0,044*	6,7*

⊕ obere Windangriffsfläche [m²]
⊖ seitliche Windangriffsfläche [m²]

Betriebsbedingungen

Lebensdauer Siehe Konfigurator für spezifische Lifetime-Optionen

Elektrik

	Monochrom		Tunable White				RGBW			
			Discrete		Internal		Discrete		Internal	
	A-Serie	E-Serie	A-Serie	E-Serie	A-Serie	E-Serie	A-Serie	E-Serie	A-Serie	E-Serie
Schutzklasse	I/II	I/II	I	I	I	I	I	I	I	I
Spannung [V], [Hz]										
LED Nr.	36	24	36	-	-	96	36	-	-	96
Bestromung max. [mA]	1.000	1.000*	1.050	-	-	500	900	-	-	500
LED-Leistung max. [W]	105,0	70,5	87,0	-	-	70,8	97,7	-	-	140,9

* 700 per EG06 - 4°

Driver (extern)	Monochrom	RGBW	Tunable White
Steuerungsmöglichkeiten	ON/OFF, DALI, X, LYS	DALI, DMX, X	T8, DALI, X
Programmierung [optional]	Konstanter Lichtstrom (CLO) Notstromversorgung (AC/DC) Stand-alone		
Steuerungszubehör	Weiteres Zubehör auf Anfrage		
Software	connexx-Lichtmanagementsoftware zur Fernsteuerung von intelligenten Leuchtengruppen		

A SERIES Präzise Linsenoptik

AG01 Symmetric Narrow 12°	AG02 Symmetric Medium 27°	AG03 Symmetric Flood 48°
AG04 Symmetric Elliptical 10°x40°	AH02 Symmetric Wide Flood	AP06 Asymmetric Forward and Extra Side Throw
AP07 Asymmetric Extra Forward	AS07 Asymmetric Side Throw	AS08 Asymmetric Side and Forward Throw
		AV01 Asymmetric Extra Forward Grazing

E SERIES

EG06 Symmetric Narrow 6°	EGM01 Symmetric Narrow 12°	EGX01 Symmetric Narrow 15°
EG06 Symmetric Narrow 4°	EGM01 Symmetric Medium 25°	EGX01 Symmetric Narrow 27°
	EGM01 Symmetric Elliptical 14°x62°	EGX01 Symmetric Elliptical 17°x62°

Monochrom

2.200 K CRI ≥ 80*	2.700 K CRI ≥ 80*	3.000 K CRI ≥ 80*	4.000 K CRI ≥ 80*
----------------------	----------------------	----------------------	----------------------

* zusätzliche Lichtfarben auf Anfrage

Tunable White CRI ≥ 80 RGBW

Leistung

Lichtverteilung	AG01	AG02	AG03	AG04	AH02	AP06	AP07	AS07	AS08	AV01	EG06	EGM01	EGM01	EGX01	EGX01			
Abstrahlwinkel	11°	26°	50°	10°x40°	60°	-	-	-	-	-	4°	6°	12°	25°	14°x62°	15°	27°	17°x62°
Monochrom	•	•	•	•	•	•	•	•	•	•	•	•	•	•	•	•	•	•
Tunable White Internal																		
Tunable White Discrete																		
RGBW Internal																		
RGBW Discrete																		

	Monochrom	Tunable White	RGBW
Lichtfarben (K)	4.000	5.000	4.000
CRI*	≥ 80	≥ 80	≥ 80
Lichtverteilung	AG01	EG06 6°	AV01
MacAdam Ellipsen	≤ 3 SDCM		
Lichtstrom [lm]	13.270	8.750	5.300

* weitere CRIs auf Anfrage

Zubehör

Externe ewoLightLayers*	Interne ewoLightLayers**	Montage Zubehör

* vor Ort installierbar, aber nicht vor Ort änderbar
** werkseitig installiert

Chameleon

C365 Slice

Projektor
Wandleuchte
Mastleuchtensystem



DB 703
Anthrazit

ewo
Farben

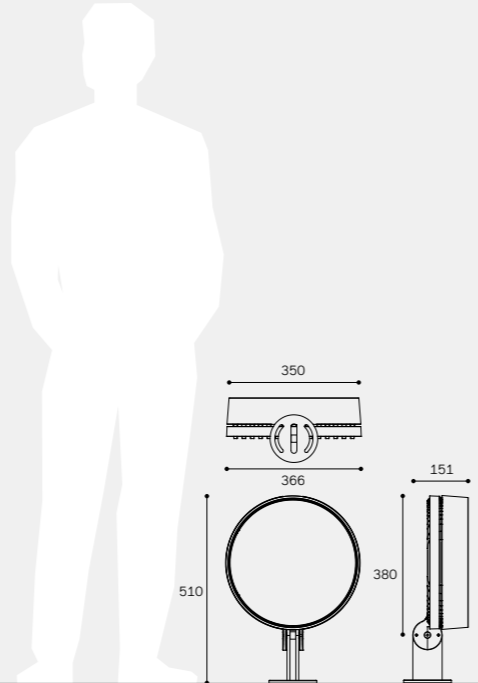

Konfigurator

CE IP66 RoHS IK08

Gehäuse

Gehäusematerial	Aluminiumdruckguss
Gehäuseoberfläche	Polyester-Pulverbeschichtung (ewoECP auf Anfrage**)
Standardfarbe	RAL 9007*
Glas	Sicherheitsglas (ESG)
Montagevarianten	Mast, Wand, Boden

* zusätzliche Farben auf Anfrage
** eigens entwickelter dreistufiger Prozess (hochwertige Legierung, Vorbehandlung, Primer) zur Gewährleistung sehr hoher Korrosionsbeständigkeit

Abmessungen

Modell	⊕	⊖	Gewicht [kg]
C365	0,045*	0,055*	11,2*

⊕ Obere Windangriffsfläche [m²]
⊖ Seitliche Windangriffsfläche [m²]
* ohne Zubehör

Betriebsbedingungen

Lebensdauer Siehe Konfigurator für spezifische Lifetime-Optionen

Elektrik

	Monochrom		Tunable White				RGBW			
			Discrete		Internal		Discrete		Internal	
	A-Serie	E-Serie	A-Serie	E-Serie	A-Serie	E-Serie	A-Serie	E-Serie	A-Serie	E-Serie
Schutzklasse	I/II	I/II	I	I	I	I	I	I	I	I
Spannung [V], [Hz]										
LED Nr.	128	60	128	-	-	-	128	-	-	-
Bestromung max. [mA]	1.000	1.000	1.000	-	-	-	500	-	-	-
LED-Leistung max. [W]	369,2	176,6	184,5	-	-	-	180,0	-	-	-

Treiber (extern) Monochrom

Steuerungsmöglichkeiten	ON OFF DALI X X L S	DALI DMX X X	T8 DALI X X
Programmierung [optional]	Konstanter Lichtstrom (CLO) Notstromversorgung (AC/DC) Stand-alone		
Steuerungszubehör	Weiteres Zubehör auf Anfrage		
Software	connexx-Lichtmanagementsoftware zur Fernsteuerung von intelligenten Leuchtengruppen		

A SERIES Präzise Linsenoptik

AG01 Symmetric Narrow 12°

AG02 Symmetric Medium 27°

AG03 Symmetric Flood 48°

AG04 Symmetric Elliptical 10°x40°

AH02 Symmetric Wide Flood

AP06 Asymmetric Forward and Extra Side Throw

AP07 Asymmetric Extra Forward

AS08 Asymmetric Side and Forward Throw

E SERIES

EG06 Symmetric Narrow 6°

Monochrom

2.200 K CRI ≥ 80*

2.700 K CRI ≥ 80*

3.000 K CRI ≥ 80*

4.000 K CRI ≥ 80*

Tunable White CRI ≥ 80

RGBW

* zusätzliche Lichtfarben auf Anfrage

Leistung

Lichtverteilung	AG01	AG02	AG03	AG04	AH02	AP06	AP07	AS08	EG06
Abstrahlwinkel	11°	26°	50°	10°x40°	60°	-	-	-	6°
Monochrom	•	•	•	•	•	•	•	•	•
Tunable White Internal	•	•	•	•	•	•	•	•	•
Tunable White Discrete	•	•	•	•	•	•	•	•	•
RGBW Internal	•	•	•	•	•	•	•	•	•
RGBW Discrete	•	•	•	•	•	•	•	•	•

	Monochrom	Tunable White	RGBW
Lichtfarben (K)	4.000	5.000	4.000
CRI*	≥ 80	≥ 80	≥ 80
Lichtverteilung	AG01	EG06 6°	AG01
MacAdam Ellipsen	≤ 3 SDCM		≤ 3 SDCM
Lichtstrom [lm]	43.100	21.870	22.800

* weitere CRIs auf Anfrage

Zubehör

Externe ewoLightLayers*

Full Snoot Half Snoot

Montage Zubehör

Ground Spike Connection Box Retrofit pole bracket



reddot winner 2023

BODY OF LIGHT

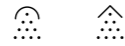

SHAPE OF LIGHT



INTELLIGENCE OF LIGHT



C125
Integral

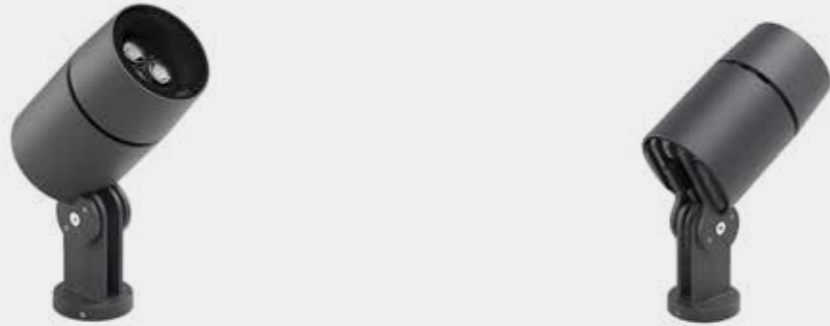

C165
Integral

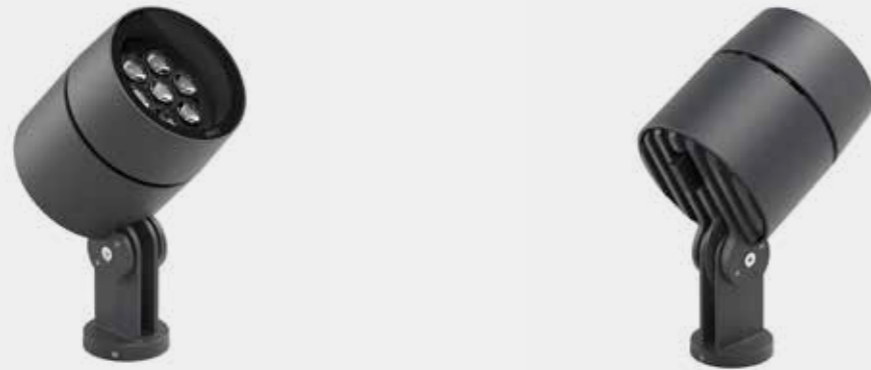

C210
Integral



C260
Integral



A
SERIES

E
SERIES

 AG01 Symmetric Narrow 12°	 AG02 Symmetric Medium 27°	 AG03 Symmetric Flood 48°	 EG06 Symmetric Ultra Narrow 4°
 AG04 Symmetric Elliptical 10°x40°	 AH02 Symmetric Wide Flood	 AP06 Asymmetric Forward and Extra Side Throw	 EG06 Symmetric Extra Narrow 6°
 AP07 Asymmetric Extra Forward	 AS07 Asymmetric Side Throw	 AS08 Asymmetric Side and Forward Throw	
 AS09 Asymmetric Extra Side Throw	 AV01 Asymmetric Extra Forward Grazing		

E
SERIES

 EGM01 Symmetric Narrow 12°	 EGM01 Symmetric Medium 25°	 EGM01 Symmetric Elliptical 14°x62°
 EGX01 Symmetric Narrow 15°	 EGX01 Symmetric Medium 27°	 EGX01 Symmetric Elliptical 17°x62°

Monochrome

Steuerprotokolle

ON/OFF	
DALI 2	
ewo connexx	
Line Switch	

Programmiermöglichkeiten

CLO	Konstante Lichtleistung
AC/DC	Notstromversorgung
Stand-alone	

Tunable White Internal/Discrete

Steuerprotokolle

DALI 2 T8	
ewo connexx	

RGBW Internal/Discrete

Steuerprotokolle

DALI 2	
ewo connexx	
DMX-RDM	

C125 Integral

Projektor
Wandleuchte
Mastleuchtensystem



DB 703
Anthrazit

ewo
Farben

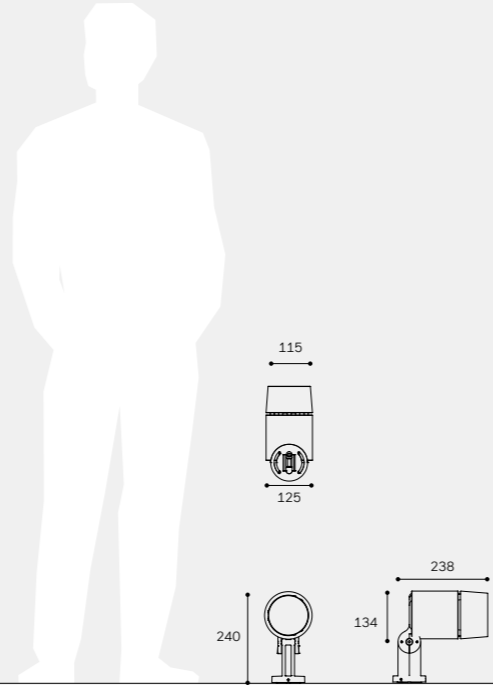

Konfigurator

CE RoHS IK08

Gehäuse

Gehäusematerial	Aluminiumdruckguss
Gehäuseoberfläche	Polyester-Pulverbeschichtung (ewoECP auf Anfrage**)
Standardfarbe	RAL 9007*
Glas	Sicherheitsglas (ESG)
Montagevarianten	Mast, Wand, Boden

* zusätzliche Farben auf Anfrage
** eigens entwickelter dreistufiger Prozess (hochwertige Legierung, Vorbehandlung, Primer) zur Gewährleistung sehr hoher Korrosionsbeständigkeit

Abmessungen

Modell	I [⊙]	-I [⊙]	Gewicht [kg]
C125	0,018*	0,025*	2,8*

⊙ Obere Windangriffsfläche [m²]
⊙ Seitliche Windangriffsfläche [m²]
* ohne Zubehör

Betriebsbedingungen

Lebensdauer Siehe Konfigurator für spezifische Lifetime-Optionen

Elektrik

	Monochrom		Tunable White				RGBW			
			Discrete		Internal		Discrete		Internal	
	A-Serie	E-Serie	A-Serie	E-Serie	A-Serie	E-Serie	A-Serie	E-Serie	A-Serie	E-Serie
Schutzklasse	I/II	I/II	I/II	I/II	I/II	I/II	I/II	I/II	I/II	I/II
Spannung [V], [Hz]	220-240, 50/60		220-240, 50/60		220-240, 50/60		220-240, 50/60		220-240, 50/60	
LED Nr.	6	3	-	-	-	12	-	-	-	12
Bestromung max. [mA]	1.000	1.000*	-	-	-	210	-	-	-	250
Leistung max. [W]	21,1	11,3	-	-	-	4,4	-	-	-	11,7

* 700 für EG06 - 4°

Driver (extern)	Monochrom	RGBW	Tunable White
Steuerungsmöglichkeiten	ON OFF DALI XX LYS	DALI DMX XX	T8 DALI XX
Programmierung [optional]	Konstanter Lichtstrom (CLO) Notstromversorgung (AC/DC) Stand-alone		
Steuerungszubehör	Weiteres Zubehör auf Anfrage		
Software	connexx-Lichtmanagementsoftware zur Fernsteuerung von intelligenten Leuchtengruppen		

A SERIES Präzise Linsenoptik

AG01 Symmetric Narrow 12°	AG02 Symmetric Medium 27°	AG03 Symmetric Flood 48°
AG04 Symmetric Elliptical 10°x40°	AH02 Symmetric Wide Flood	AP06 Asymmetric Forward and Extra Side Throw
AP07 Asymmetric Extra Forward	AS07 Asymmetric Side Throw	AS08 Asymmetric Side and Forward Throw
		AV01 Asymmetric Extra Forward Grazing

E SERIES

EG06 Symmetric Narrow 6°	EGM01 Symmetric Narrow 12°	EGX01 Symmetric Narrow 15°
EG06 Symmetric Narrow 4°	EGM01 Symmetric Medium 25°	EGX01 Symmetric Narrow 27°
	EGM01 Symmetric Elliptical 14°x62°	EGX01 Symmetric Elliptical 17°x62°

Monochrom

2.200 K CRI ≥ 80*	2.700 K CRI ≥ 80*	3.000 K CRI ≥ 80*	4.000 K CRI ≥ 80*
----------------------	----------------------	----------------------	----------------------

* zusätzliche Lichtfarben auf Anfrage

Tunable White CRI ≥ 80 RGBW

Leistung

Lichtverteilung	AG01	AG02	AG03	AG04	AH02	AP06	AP07	AS07	AS08	AV01	EG06	EGM01	EGM01	EGX01	EGX01
Abstrahlwinkel	11°	26°	50°	10°x40°	60°	-	-	-	-	-	4° 6°	12° 25°	14°x62°	15° 27°	17°x62°
Monochrom	•	•	•	•	•	•	•	•	•	•	•	•	•	•	•
Tunable White Internal												•	•	•	•
Tunable White Discrete												•	•	•	•
RGBW Internal												•	•	•	•
RGBW Discrete												•	•	•	•

	Monochrom	Tunable White	RGBW
Lichtfarben (K)	4.000	5.000	4.000
CRI*	≥ 80	≥ 80	≥ 80
Lichtverteilung	AG01	EG06 6°	EGX01 15°
MacAdam Ellipsen	≤ 3 SDCM		≤ 3 SDCM
Lichtstrom [lm]	2.200	1.090	500

* weitere CRIs auf Anfrage

Zubehör

Externe ewoLightLayers*	Interne ewoLightLayers**	Montage Zubehör
Full Snoot Half Snoot	Honeycomb Louvre Circular Louvre	Ground Spike Connection Box Retrofit pole bracket

* vor Ort installierbar, aber nicht vor Ort änderbar
** werkseitig installiert



C165 Integral

Projektor
Wandleuchte
Mastleuchtensystem



DB 703
Anthrazit

ewo
Farben

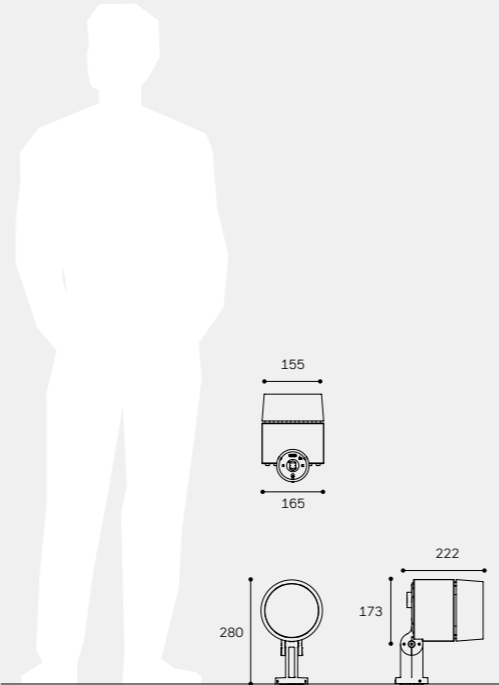

Konfigurator

CE RoHS IK08

Gehäuse

Gehäusematerial	Aluminiumdruckguss
Gehäuseoberfläche	Polyester-Pulverbeschichtung (ewoECP auf Anfrage**)
Standardfarbe	RAL 9007*
Glas	Sicherheitsglas (ESG)
Montagevarianten	Mast, Wand, Boden

* zusätzliche Farben auf Anfrage
** eigens entwickelter dreistufiger Prozess (hochwertige Legierung, Vorbehandlung, Primer) zur Gewährleistung sehr hoher Korrosionsbeständigkeit

Abmessungen

Modell	⊕	⊖	Gewicht [kg]
C165	0,020*	0,027*	3,9*

⊕ Obere Windangriffsfläche [m²]
⊖ Seitliche Windangriffsfläche [m²]
* ohne Zubehör

Betriebsbedingungen

Lebensdauer Siehe Konfigurator für spezifische Lifetime-Optionen

Elektrik

	Monochrom		Tunable White				RGBW			
			Discrete		Internal		Discrete		Internal	
	A-Serie	E-Serie	A-Serie	E-Serie	A-Serie	E-Serie	A-Serie	E-Serie	A-Serie	E-Serie
Schutzklasse	I/II	I/II	I/II	I/II	I/II	I/II	I/II	I/II	I/II	I/II
Spannung [V], [Hz]	220-240, 50/60		220-240, 50/60		220-240, 50/60		220-240, 50/60		220-240, 50/60	
LED Nr.	12	7	12	-	-	28	12	-	-	28
Bestromung max. [mA]	800	1.050*	560	-	-	240	250	-	-	250
Leistung max. [W]	31,1	22,9	11,7	-	-	11,7	11,2	-	-	23,1

* 700 für EG06 - 4°

Driver (extern)

	Monochrom	RGBW	Tunable White
Steuerungsmöglichkeiten	ON/OFF, DALI, X, LYS	DALI, DMX, X	T8, DALI, X
Programmierung [optional]	Konstanter Lichtstrom (CLO) Notstromversorgung (AC/DC) Stand-alone		
Steuerungszubehör	Weiteres Zubehör auf Anfrage		
Software	connexx-Lichtmanagementsoftware zur Fernsteuerung von intelligenten Leuchtengruppen		

A SERIES Präzision, semioptische Präzision

AG01 Symmetric Narrow 12°	AG02 Symmetric Medium 27°	AG03 Symmetric Flood 48°
AG04 Symmetric Elliptical 10°x40°	AH02 Symmetric Wide Flood	AP06 Asymmetric Forward and Extra Side Throw
AP07 Asymmetric Extra Forward	AS07 Asymmetric Side Throw	AS08 Asymmetric Side and Forward Throw
		AV01 Asymmetric Extra Forward Grazing

E SERIES

EG06 Symmetric Narrow 6°	EGM01 Symmetric Narrow 12°	EGX01 Symmetric Narrow 15°
EG06 Symmetric Narrow 4°	EGM01 Symmetric Medium 25°	EGX01 Symmetric Medium 27°
	EGM01 Symmetric Elliptical 14°x62°	EGX01 Symmetric Elliptical 17°x62°

Monochrom

- 2.200 K CRI ≥ 80*
- 2.700 K CRI ≥ 80*
- 3.000 K CRI ≥ 80*
- 4.000 K CRI ≥ 80*

* als Zubehör für alle Modelle auf Anfrage

- Tunable White CRI ≥ 80
- RGBW

Leistung

Lichtverteilung	AG01	AG02	AG03	AG04	AH02	AP06	AP07	AS07	AS08	AV01	EG06	EGM01	EGM01	EGX01	EGX01
Abstrahlwinkel	11°	26°	50°	10°x40°	60°	-	-	-	-	-	4° 6°	12° 25°	14°x62°	15° 27°	17°x62°
Monochrom	•	•	•	•	•	•	•	•	•	•	•	•	•	•	•
Tunable White Internal												•	•	•	•
Tunable White Discrete						•	•			•					
RGBW Internal												•	•	•	•
RGBW Discrete						•	•			•					

	Monochrom	Tunable White	RGBW
Lichtfarben (K)	4.000	5.000	4.000
CRI*	≥ 80		≥ 80
Lichtverteilung	AG01	EG06 6°	AS08
MacAdam Ellipsen	≤ 3 SDCM		≤ 3 SDCM
Lichtstrom [lm]	3.730	2.650	1.100

* weitere CRIs auf Anfrage

Zubehör

Externe ewoLightLayers*	Interne ewoLightLayers**	Montage Zubehör
Full Snoot Half Snoot	Honeycomb Louvre Circular Louvre	Ground Spike Connection Box Retrofit pole bracket

* vor Ort installierbar, aber nicht vor Ort änderbar
** werkseitig installiert



C210 Integral

Projektor
Wandleuchte
Mastleuchtensystem



DB 703
Anthrazit

ewo
Farben

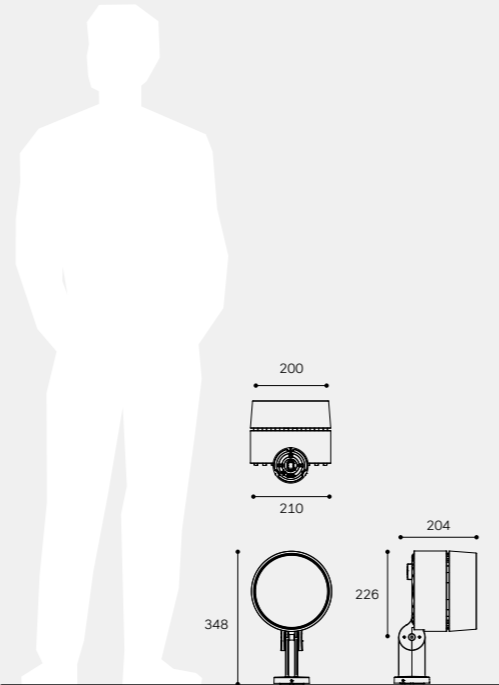

Konfigurator

CE RoHS IK08

Gehäuse

Gehäusematerial	Aluminiumdruckguss
Gehäuseoberfläche	Polyester-Pulverbeschichtung (ewoECP auf Anfrage**)
Standardfarbe	RAL 9007*
Glas	Sicherheitsglas (ESG)
Montagevarianten	Mast, Wand, Boden

* zusätzliche Farben auf Anfrage
** eigens entwickelter dreistufiger Prozess (hochwertige Legierung, Vorbehandlung, Primer) zur Gewährleistung sehr hoher Korrosionsbeständigkeit

Abmessungen

Modell	⊕ ¹	⊖ ²	Gewicht [kg]
C210	0,025*	0,03*	5,9*

⊕ Obere Windangriffsfläche [m²]
⊖ Seitliche Windangriffsfläche [m²]
* ohne Zubehör

Betriebsbedingungen

Lebensdauer Siehe Konfigurator für spezifische Lifetime-Optionen

Elektrik

	Monochrom		Tunable White				RGBW			
			Discrete		Internal		Discrete		Internal	
	A-Serie	E-Serie	A-Serie	E-Serie	A-Serie	E-Serie	A-Serie	E-Serie	A-Serie	E-Serie
Schutzklasse	I/II	I/II	I	I	I	I	I	I	I	I
Spannung [V], [Hz]	220-240, 50/60		220-240, 50/60		220-240, 50/60		220-240, 50/60		220-240, 50/60	
LED Nr.	24	16	24	-	-	64	24	-	-	64
Bestromung max. [mA]	750	1.000*	1.000	-	-	500	850	-	-	500
Leistung max. [W]	56,9	51,7	43,4	-	-	57,0	73,4	-	-	109,0

* 700 für EG06 - 4°

Driver (extern)	Monochrom	RGBW	Tunable White
Steuerungsmöglichkeiten	ON/OFF, DALI, LYS	DALI, DMX	T8, DALI
Programmierung [optional]	Konstanter Lichtstrom (CLO) Notstromversorgung (AC/DC) Stand-alone		
Steuerungszubehör	Weiteres Zubehör auf Anfrage		
Software	connexx-Lichtmanagementsoftware zur Fernsteuerung von intelligenten Leuchtengruppen		

A SERIES Präzise Linsenoptik

AG01 Symmetric Narrow 12°	AG02 Symmetric Medium 27°	AG03 Symmetric Flood 48°
AG04 Symmetric Elliptical 10°x40°	AH02 Symmetric Wide Flood	AP06 Asymmetric Forward and Extra Side Throw
AP07 Asymmetric Extra Forward	AS07 Asymmetric Side Throw	AS08 Asymmetric Side and Forward Throw
		AV01 Asymmetric Extra Forward Grazing

E SERIES

EG06 Symmetric Narrow 6°	EGM01 Symmetric Narrow 12°	EGX01 Symmetric Narrow 15°
EG06 Symmetric Narrow 4°	EGM01 Symmetric Medium 25°	EGX01 Symmetric Narrow 27°
	EGM01 Symmetric Elliptical 14°x62°	EGX01 Symmetric Elliptical 17°x62°

Monochrom

- 2.200 K CRI ≥ 80*
- 2.700 K CRI ≥ 80*
- 3.000 K CRI ≥ 80*
- 4.000 K CRI ≥ 80*

* zusätzliche Lichtfarben auf Anfrage

Tunable White CRI ≥ 80

RGBW

Leistung

Lichtverteilung	AG01	AG02	AG03	AG04	AH02	AP06	AP07	AS07	AS08	AV01	EG06	EGM01	EGM01	EGX01	EGX01			
Abstrahlwinkel	11°	26°	50°	10°x40°	60°	-	-	-	-	-	4°	6°	12°	25°	14°x62°	15°	27°	17°x62°
Monochrom	•	•	•	•	•	•	•	•	•	•	•	•	•	•	•	•	•	•
Tunable White Internal																		
Tunable White Discrete																		
RGBW Internal																		
RGBW Discrete																		

	Monochrom	Tunable White	RGBW
Lichtfarben (K)	4.000	5.000	4.000
CRI*	≥ 80		≥ 80
Lichtverteilung	AG01	EG06 6°	AV01
MacAdam Ellipsen	≤ 3 SDCM		≤ 3 SDCM
Lichtstrom [lm]	7.100	5.830	3.500

* weitere CRIs auf Anfrage

Zubehör

Externe ewoLightLayers*	Interne ewoLightLayers**	Montage Zubehör
Full Snoot Half Snoot	Honeycomb Louvre Circular Louvre	Ground Spike Connection Box Retrofit pole bracket

* vor Ort installierbar, aber nicht vor Ort änderbar
** werkseitig installiert



C260 Integral

Projektor
Wandleuchte
Mastleuchtensystem



DB 703
Anthrazit

ewo
Farben

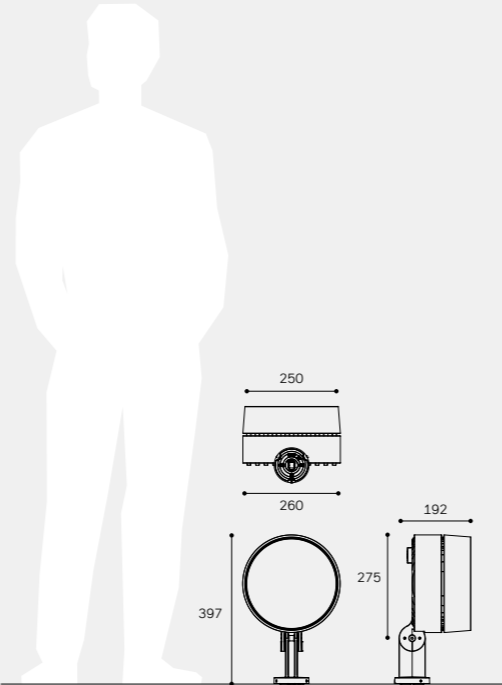

Konfigurator

CE RoHS IK08

Gehäuse

Gehäusematerial	Aluminiumdruckguss
Gehäuseoberfläche	Polyester-Pulverbeschichtung (ewoECP auf Anfrage**)
Standardfarbe	RAL 9007*
Glas	Sicherheitsglas (ESG)
Montagevarianten	Mast, Wand, Boden

* zusätzliche Farben auf Anfrage
** eigens entwickelter dreistufiger Prozess (hochwertige Legierung, Vorbehandlung, Primer) zur Gewährleistung sehr hoher Korrosionsbeständigkeit

Abmessungen

Modell	⊕ ¹	⊖ ²	Gewicht [kg]
C260	0,030*	0,044*	7,6*

⊕ Obere Windangriffsfläche [m²]
⊖ Seitliche Windangriffsfläche [m²]
* ohne Zubehör

Betriebsbedingungen

Lebensdauer Siehe Konfigurator für spezifische Lifetime-Optionen

Elektrik

	Monochrom		Tunable White				RGBW			
			Discrete		Internal		Discrete		Internal	
	A-Serie	E-Serie	A-Serie	E-Serie	A-Serie	E-Serie	A-Serie	E-Serie	A-Serie	E-Serie
Schutzklasse	I/II	I/II	I	I	I	I	I	I	I	I
Spannung [V], [Hz]	220-240, 50/60		220-240, 50/60		220-240, 50/60		220-240, 50/60		220-240, 50/60	
LED Nr.	36	24	36	-	-	96	36	-	-	96
Bestromung max. [mA]	700	900*	700	-	-	500	250	-	-	250
Leistung max. [W]	80,5	69,8	43,2	-	-	86,4	30,8	-	-	83,2

* 700 für EG06 - 4°

Driver (extern)	Monochrom	RGBW	Tunable White
Steuerungsmöglichkeiten	ON/OFF, DALI, X, LYS	DALI, DMX, X	T8, DALI, X
Programmierung [optional]	Konstanter Lichtstrom (CLO) Notstromversorgung (AC/DC) Stand-alone		
Steuerungszubehör	Weiteres Zubehör auf Anfrage		
Software	connexx-Lichtmanagementsoftware zur Fernsteuerung von intelligenten Leuchtengruppen		

A SERIES Präzise Linsenoptik

AG01 Symmetric Narrow 12°	AG02 Symmetric Medium 27°	AG03 Symmetric Flood 48°
AG04 Symmetric Elliptical 10°x40°	AH02 Symmetric Wide Flood	AP06 Asymmetric Forward and Extra Side Throw
AP07 Asymmetric Extra Forward	AS07 Asymmetric Side Throw	AS08 Asymmetric Side and Forward Throw
		AV01 Asymmetric Extra Forward Grazing

E SERIES

EG06 Symmetric Narrow 6°	EGM01 Symmetric Narrow 12°	EGX01 Symmetric Narrow 15°
EG06 Symmetric Narrow 4°	EGM01 Symmetric Medium 25°	EGX01 Symmetric Narrow 27°
	EGM01 Symmetric Elliptical 14°x62°	EGX01 Symmetric Elliptical 17°x62°

Monochrom

2.200 K CRI ≥ 80*	2.700 K CRI ≥ 80*	3.000 K CRI ≥ 80*	4.000 K CRI ≥ 80*
----------------------	----------------------	----------------------	----------------------

* zusätzliche Lichtfarben auf Anfrage

Tunable White CRI ≥ 80 RGBW

Leistung

Lichtverteilung	AG01	AG02	AG03	AG04	AH02	AP06	AP07	AS07	AS08	AV01	EG06	EGM01	EGM01	EGX01	EGX01			
Abstrahlwinkel	11°	26°	50°	10°x40°	60°	-	-	-	-	-	4°	6°	12°	25°	14°x62°	15°	27°	17°x62°
Monochrom	•	•	•	•	•	•	•	•	•	•	•	•	•	•	•	•	•	•
Tunable White Internal																		
Tunable White Discrete																		
RGBW Internal																		
RGBW Discrete																		

	Monochrom	Tunable White	RGBW
Lichtfarben (K)	4.000	5.000	4.000
CRI*	≥ 80		
Lichtverteilung	AG01	EG06 6°	AV01
MacAdam Ellipsen	≤ 3 SDCM		
Lichtstrom [lm]	10.100	8.060	3.900

* weitere CRIs auf Anfrage

Zubehör

Externe ewoLightLayers*	Interne ewoLightLayers**	Montage Zubehör

* vor Ort installierbar, aber nicht vor Ort änderbar
** werkseitig installiert

Sonderoptionen

Shadow Sail

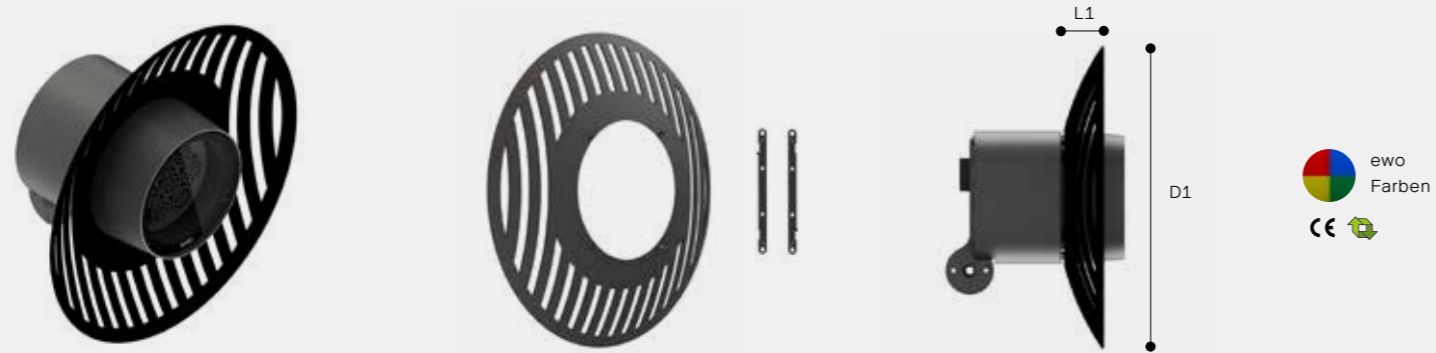

Heritage Sail

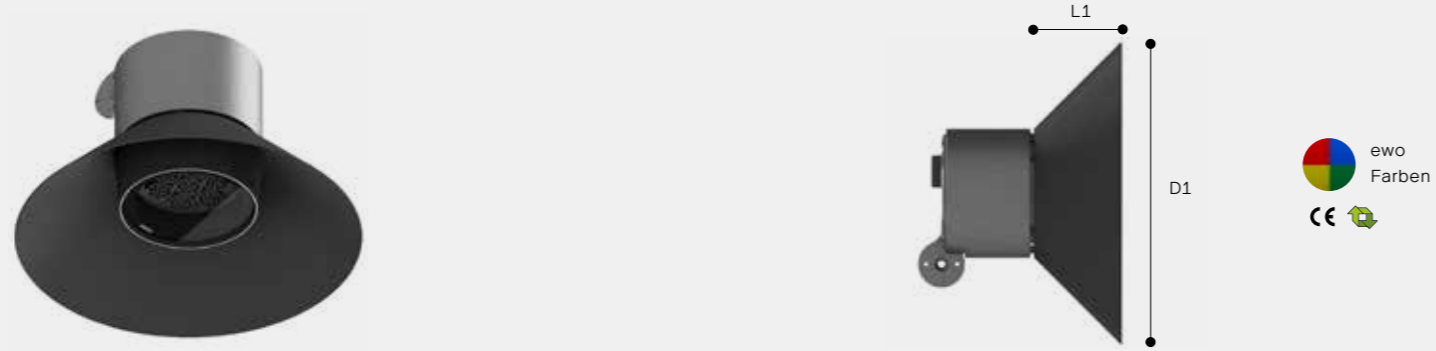

Snoot transparent

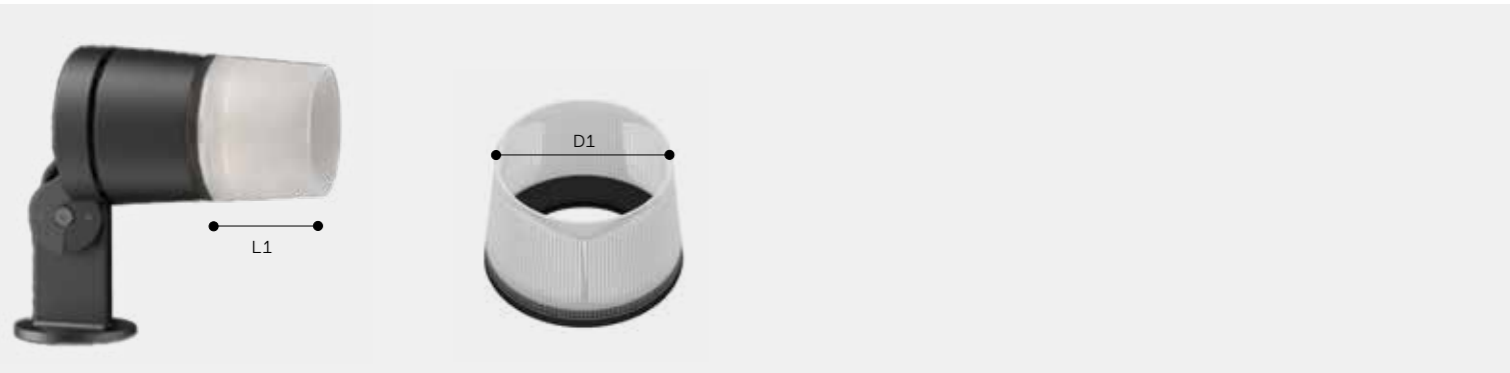

Halterung Filterelemente



Shadow Sail

Modell Slice/Integral	Artikel	L1 [mm]	D1 [mm]	Zusatzinformation
C125	1062093	56	331	Die Teile sind wie der Projektor mit Polyesterpulver beschichtet. Das Zubehör kann vom Kunden nachgerüstet werden.
C165	1062094	50	375	
C210	1062095	45	420	
C260	1062096	40	465	

Heritage Sail

Modell Slice/Integral	Artikel	L1 [mm]	D1 [mm]	Zusatzinformation
C125	1062089	56	331	Die Teile sind wie der Projektor mit Polyesterpulver beschichtet. Zubehör kann nach der Installation nicht nachgerüstet werden.
C165	1062090	50	375	
C210	1062091	45	420	
C260	1062092	42	470	

Snoot transparent

Modell Slice/Integral	Artikel	L1 [mm]	D1 [mm]	Zusatzinformation
C125	1062266			Snoots aus Polycarbonat. Das Zubehör kann vor Ort montiert, aber nicht demontiert werden.
C165	1062246	108	135	
C210	1062267			

Halterung Filterelemente

Modell Slice/Integral	Artikel	L1 [mm]	D1 [mm]	Zusatzinformation
C90	1062xxx	-	-	Halterung für Szenenfilter, die vom Benutzer vor Ort installiert werden kann. Montage der Filtereinheit mittels Clips am Projektor.
C125	1062xxx	114	16	
C165	1062244	154	16	
C210	1062xxx	199	16	
C260	1062xxx	248	16	

Sonderoptionen

V-Notch

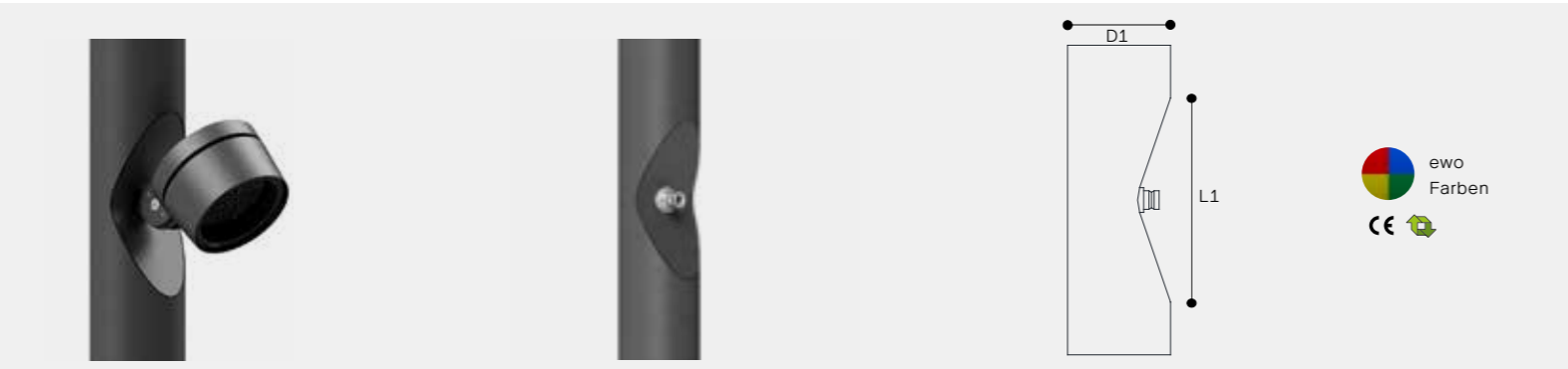

V-Notch

Modell Slice/Integral	Artikel	L1 [mm]	D1 [mm]	Zusatzinformation
C90 /C125 / C165	1062098	258	133	Die Kosten für das Zubehör beziehen sich nur auf die Bearbeitung des Masten und müssen zum Standardpreis des gewählten Masten hinzugerechnet werden.
C210 / C265	1062099	258	133	

Hängeleuchtenbefestigung



Hängeleuchtenbefestigung

Modell Slice	Artikel	L1 [mm]	D1 [mm]	Zusatzinformation
C125 / C165	1021721	172	60	Befestigung für Slice-Modelle (für Integral auf Anfrage). Element ist mit Polyesterpulver beschichtet, gleiche Farbe wie der Projektor. Kompatibler Seildurchmesser: Ø6 mm-Ø14 mm, 360° drehbar.
C210 / C260	1021722	172	70	

Einarmiger Adapter

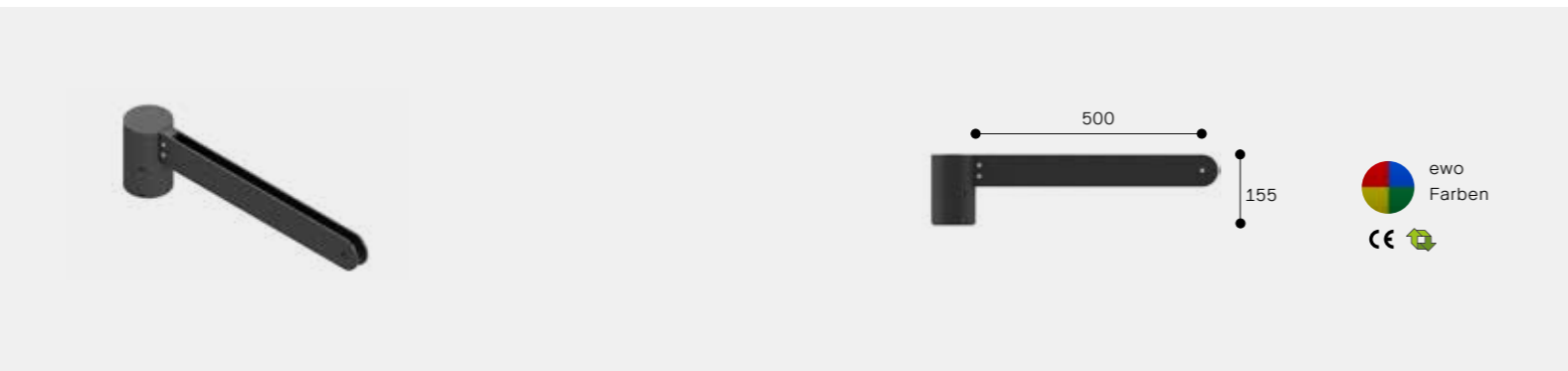

Einarmiger Adapter

Modell Slice/Integral	Artikel	Ø pole [mm]	Ø	Zusatzinformation
C125 - C165	1062247	76	60	Mastausleger für Chameleon, Installation für Mastanbindung mit Ø76 mm und Ø114 mm. Einarmig.
C210 - C260	1062255	76	70	
C125 - C165	1062253	114	60	
C210 - C260	1062257	114	70	

Doppelarmiger Adapter

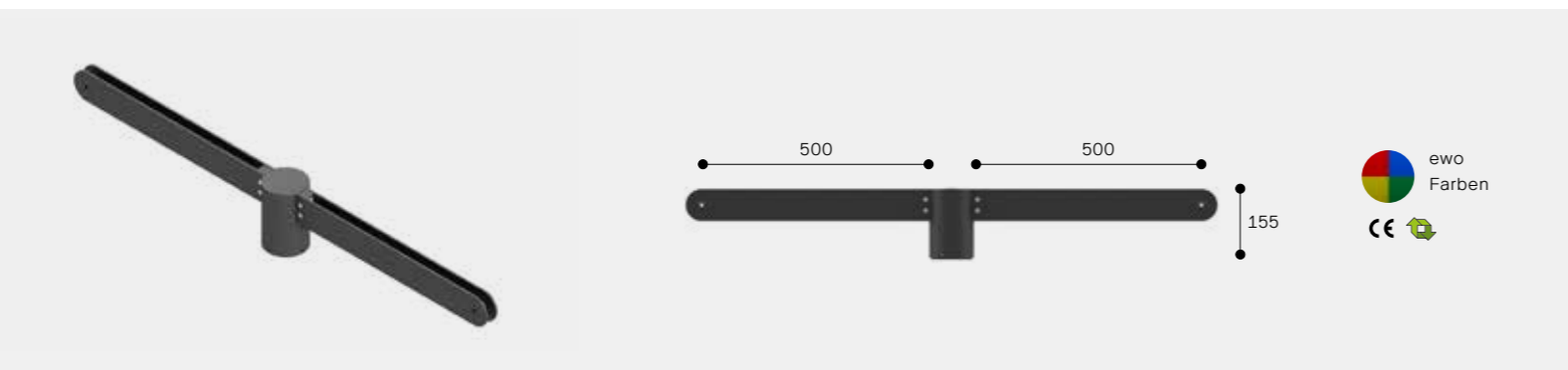

Doppelarmiger Adapter

Modell Slice/Integral	Artikel	Ø pole [mm]	Ø	Zusatzinformation
C125 - C165	1062248	76	60	Mastausleger für Chameleon, Installation für Mastanbindung mit Ø76 mm und Ø114 mm. Doppelarmig.
C210 - C260	1062256	76	70	
C125 - C165	1062254	114	60	
C210 - C260	1062258	114	70	



STRASSEN
FUSSWEGE
FUSSÜBERGÄNGE

F-System

Das F-System ist ein umfassendes, von Jörg Boner entworfenes Leuchtensystem in drei Größen (M, S und XS), das für verschiedenste Architekturanwendungen mühelos skalierbar ist. Die Leuchten sind als Einzel- oder Doppelleuchten, Wand- oder Hängeleuchten erhältlich. Optisch kann das F-System entweder mit einer hochpräzisen Linsenoptik der A-Serie oder mit reflexionsarmen ewoLightTiles der T-Serie für Tunable-White-Anwendungen konfiguriert werden, die eine humanzentrische Beleuchtung in städtische Räume bringen.





ASCOT PARK
Brisbane, Australien, 2020

F-System

BILL BROWN RESERVE
Brisbane, Australien, 2020
F-System



COMUNE DI VILLANDRO
Villanders, Italien, 2022
F-System



BILL BROWN RESERVE
Brisbane, Australien, 2020
F-System, R-System





Designer Jörg Boner

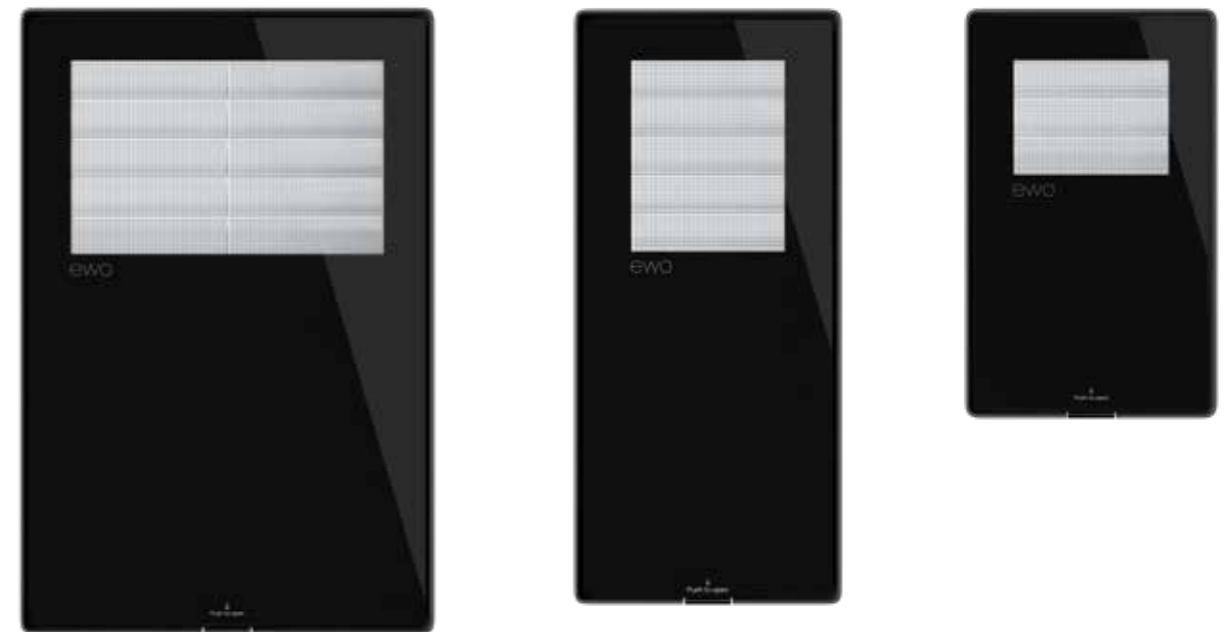

Die Mastleuchten sind mit vielen Mastdurchmessern kompatibel und von 0 bis 90° in 5°-Schritten schwenkbar, für Mastaufsatz $\varnothing 76$ mm oder $\varnothing 60$ mm.

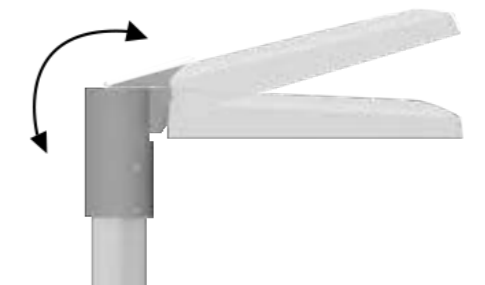

Die Leuchten sind mit einer Abdeckung ausgestattet, die ohne Werkzeug geöffnet werden kann, wodurch diese Leuchtfamilie sehr einfach zu warten ist.



Mit DALI, 1–10 V und Stand-alone-Programmierung kann das F-System einfach gesteuert werden, um sowohl die Sicherheit als auch die Energieeinsparung zu maximieren.

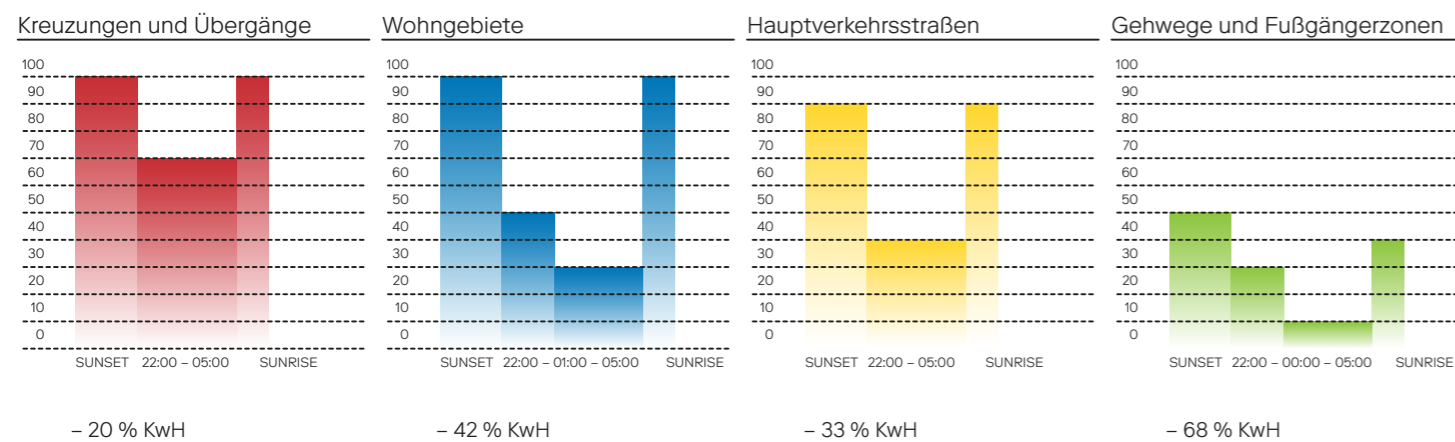

Funktionale Zonierung

Das Dimmen bietet ideale Möglichkeiten, Strom und Geld zu sparen, ohne auf Sicherheit zu verzichten. Es ermöglicht eine optimale Verwaltung der Ressourcen, wodurch Kosten und Verbrauch drastisch gesenkt werden. Für Villanders wurde ein funktionales Beleuchtungssystem entwickelt, um

die Energieverschwendung bis zu 45 % zu minimieren und die Lichtverschmutzung vorschriftsgemäß zu reduzieren. Für Fußgänger- und Wohnbereiche konnten bspw. ab 22:00 Uhr bis zu drei verschiedene Dimmstufen mit anschließender Systemabschaltung eingeführt werden.

Das F-System kann auch mit Zhaga-Schnittstelle für Smart-City-Integration und intelligente zentrale Lichtsteuerung ausgestattet werden. Ein wichtiges Feature für die Einbindung städtischer Beleuchtung in das Internet der Dinge.

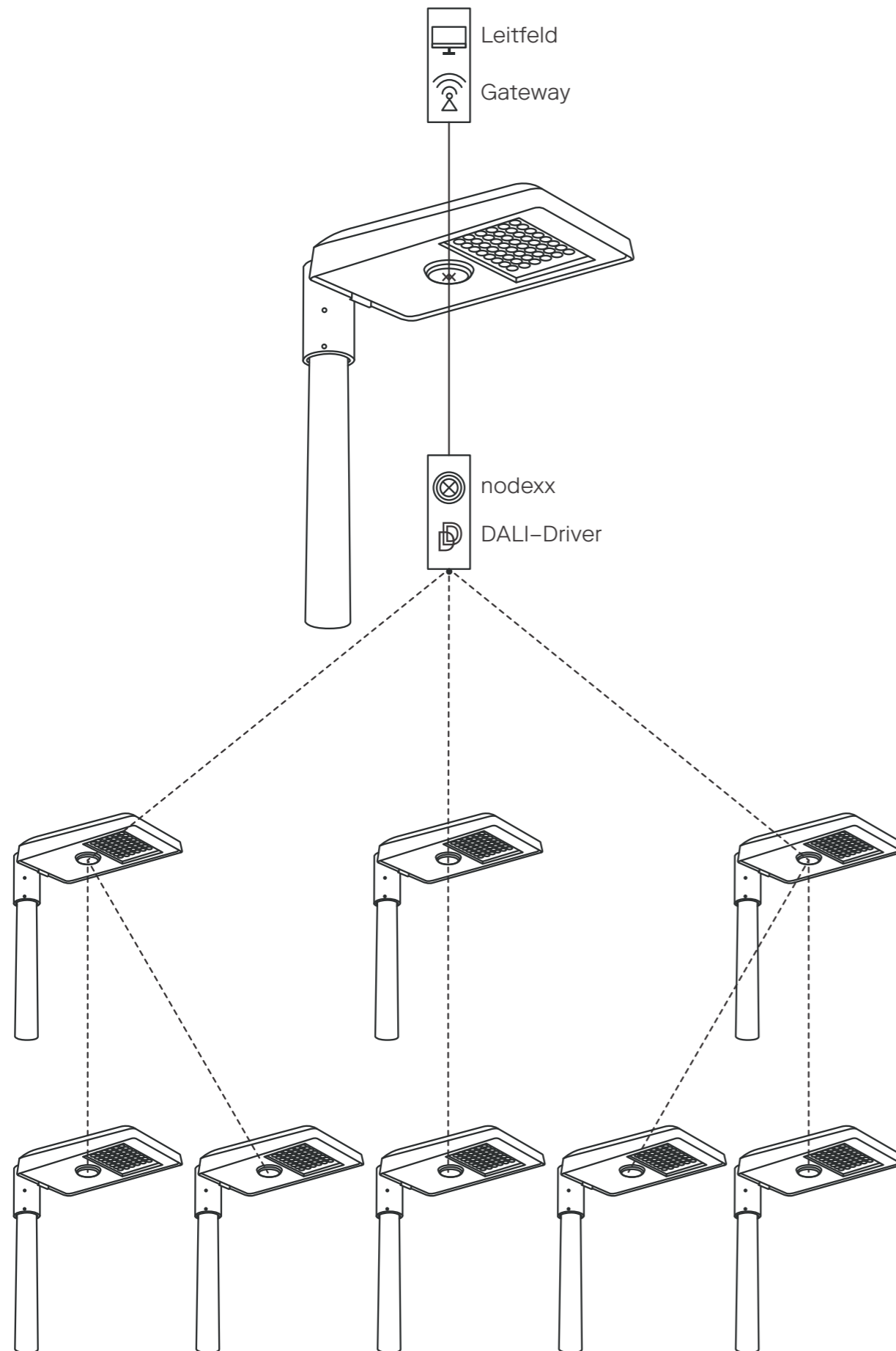

Die Möglichkeit der Gruppierung von Leuchten schafft viel Flexibilität, indem die Beleuchtung manuell verwaltet und gedimmt werden kann. So können Plätze, Straßen und Wege in jedem gewünschten oder bevorzugten Muster beleuchtet werden. Außerdem reagiert die Software-Programmierung auf sich ändernde Bedürfnisse wie Weihnachtsbeleuchtung oder einmalige Ereignisse.





Das F-System ist kompatibel mit den Präzisionslinsen der A-Serie oder ewoLightTile-Flächenoptiken mit reduzierter Blendwirkung. Mit Linsenoptiken der A-Serie ausgestattet, wird das F-System zur idealen Leuchte für Straßen- und Gehwegbeleuchtung. Die homogene und dennoch präzise ewoLightTile-Flächenoptik bringt hingegen dynamisches Licht und ein besseres Wohlbefinden in öffentliche Räume im Freien.

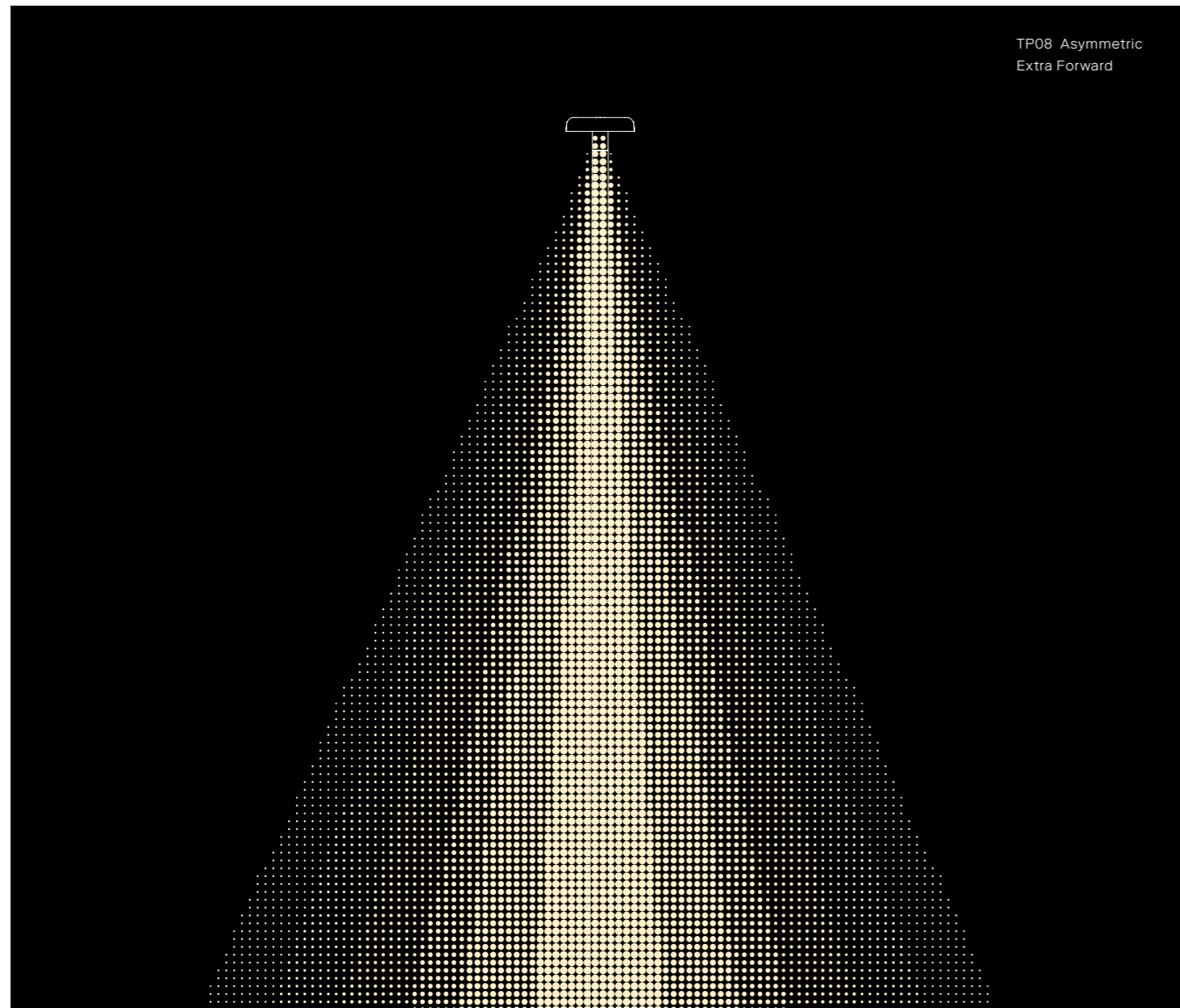

ewoLightLayers

Mit dem neuen optischen Zubehör, ewoLightLayers, ist die Lichtführung der A-Serie sogar noch präziser. Zu dem bereits umfangreichen Angebot an Lichtverteilungen erhöhen die Blenden für die Vorder- und Rückseite die Auswahl noch weiter.

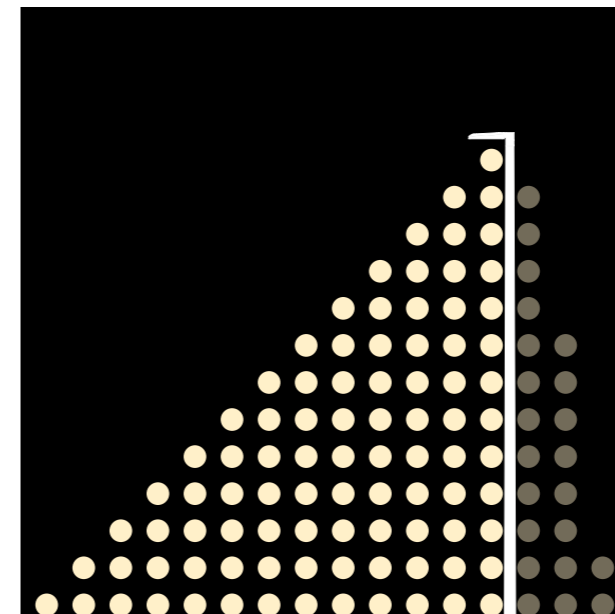

Rückseitige Abschirmung

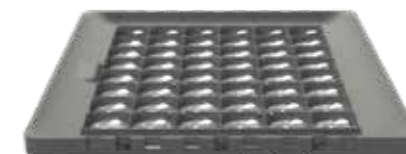
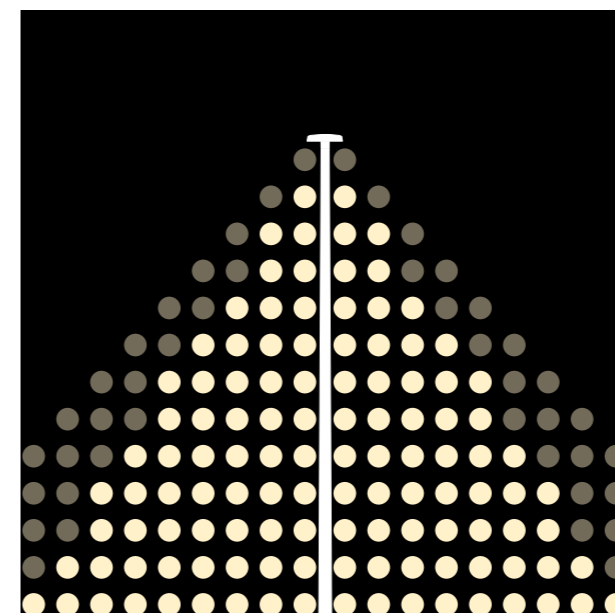

Entblender



ÖFFENTLICHER RAUM
GELÄNDE
WOHNGEGENDEN
FUSSWEGE

ewoLightTile

Flächenoptik, optimaler visueller Komfort, patentierte Technologie

ewoLightTile ermöglicht eine homogene und präzise Ausleuchtung sowie minimierte Blendung und Rücklicht. Dabei bleiben sowohl die einzelnen LED-Punkte als auch die Lücken zwischen den ewoLightTiles unsichtbar.

Lichtleiteroptik mit optimierter Oberfläche

Bestromung	100-350 mA
Leistung	9,6-36,9 W pro ewoLightTile
Lichtstrom	bis zu 2.300 lm pro ewoLightTile

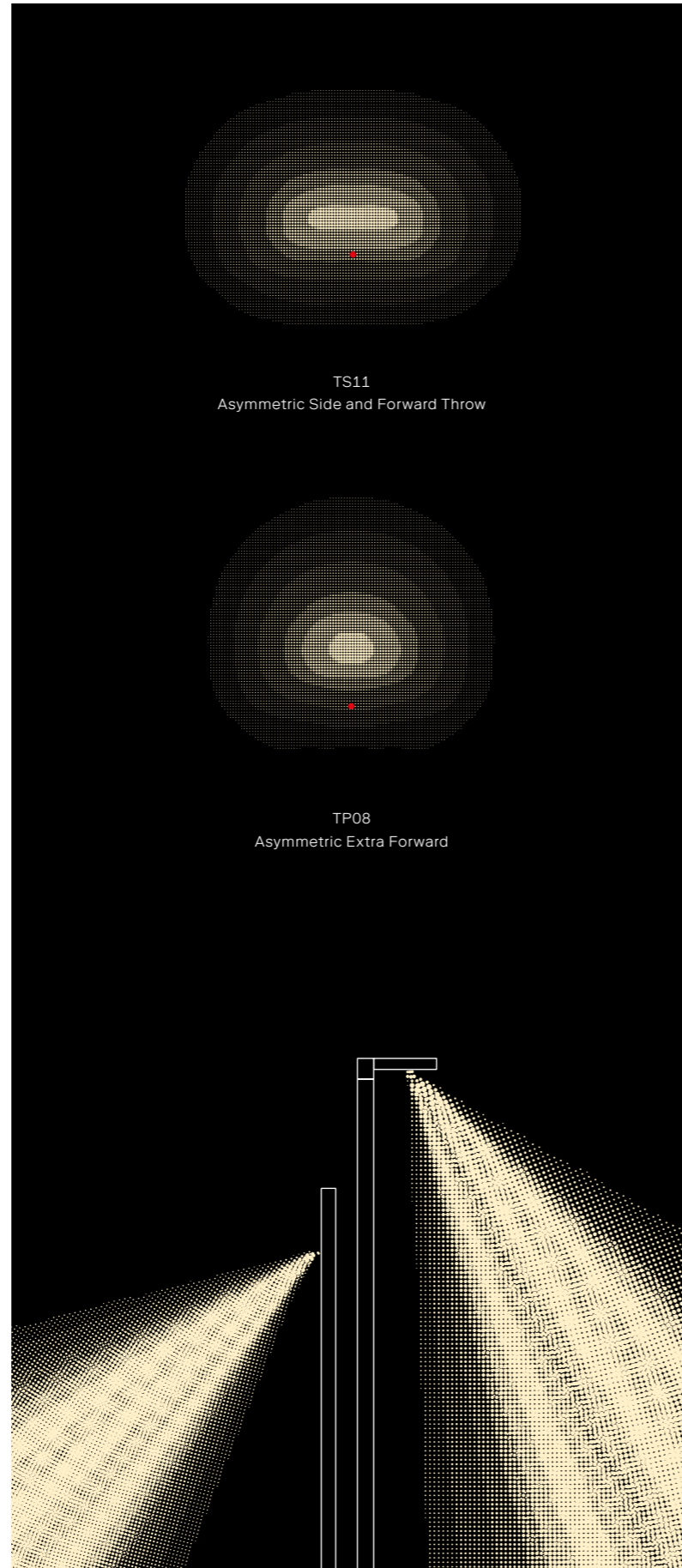

horizontale Installation

vertikale Installation
Leuchtweite: 3xLPH

Anwendungsbereiche

Die ewoLightTile ist ideal für Projekte, bei denen das Wohlfühl des Menschen im Fokus steht. Sie eignet sich somit vor allem für den Einsatz bei Wegen, in Wohngebieten sowie für urbane Räume aller Art. Bei sowohl horizontaler als auch vertikaler Installation bietet ewoLightTile eine asymmetrisch gerichtete Lichtverteilung und vermeidet Streulicht in unerwünschten Bereichen.

Modulare Kombinationen

Für jegliche kundenspezifische Anforderungen können ewoLightTiles vertikal und horizontal kombiniert werden. So ergibt sich eine unbegrenzte Anzahl von Arrangements entlang der Längsachse oder Breite.

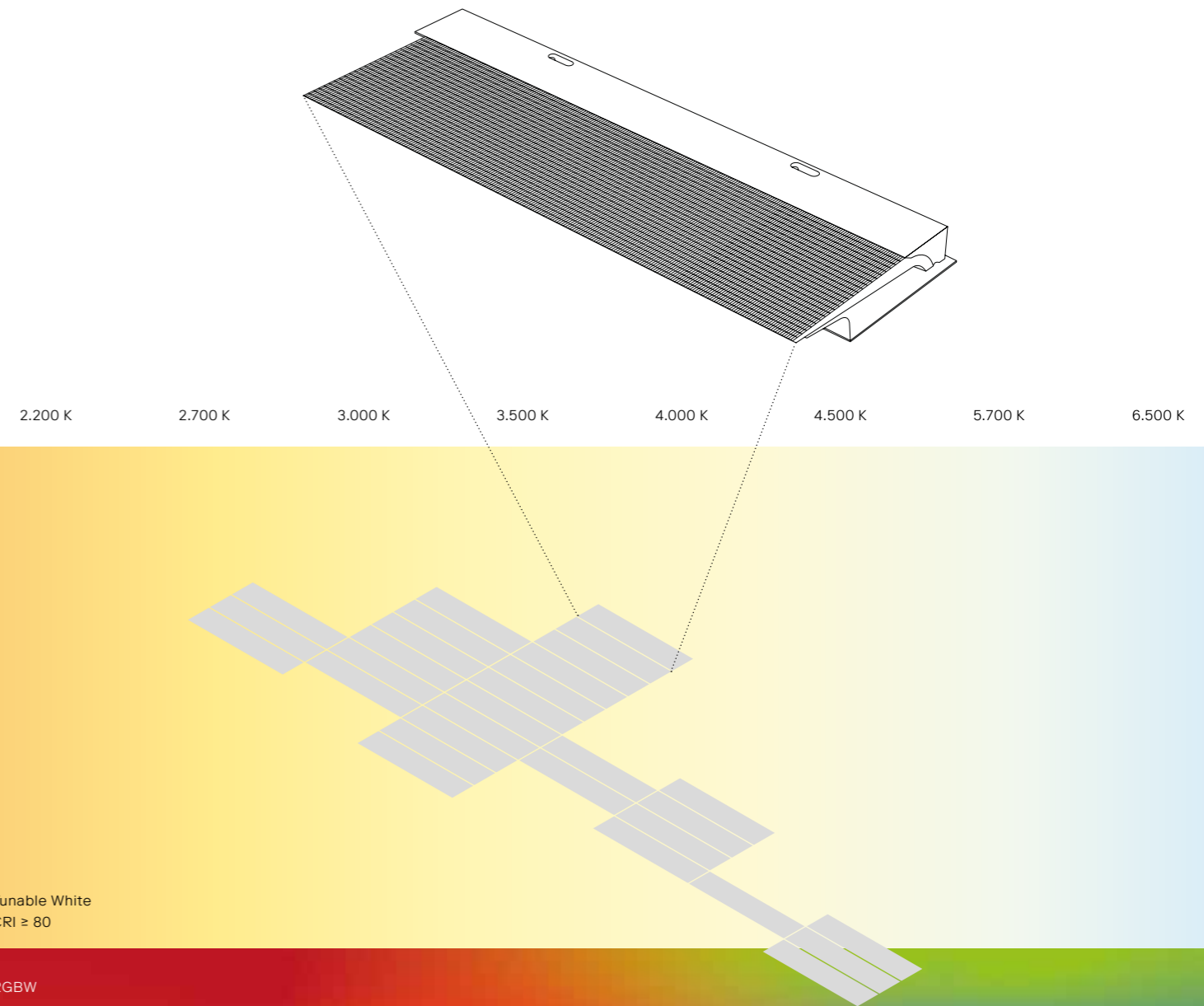

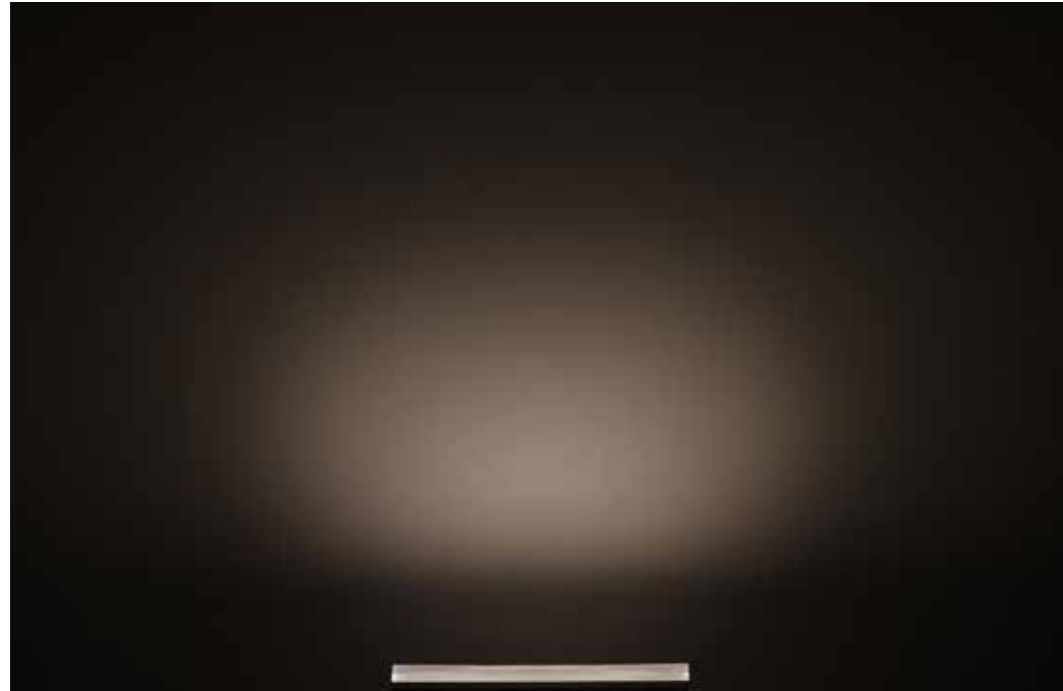

TP08

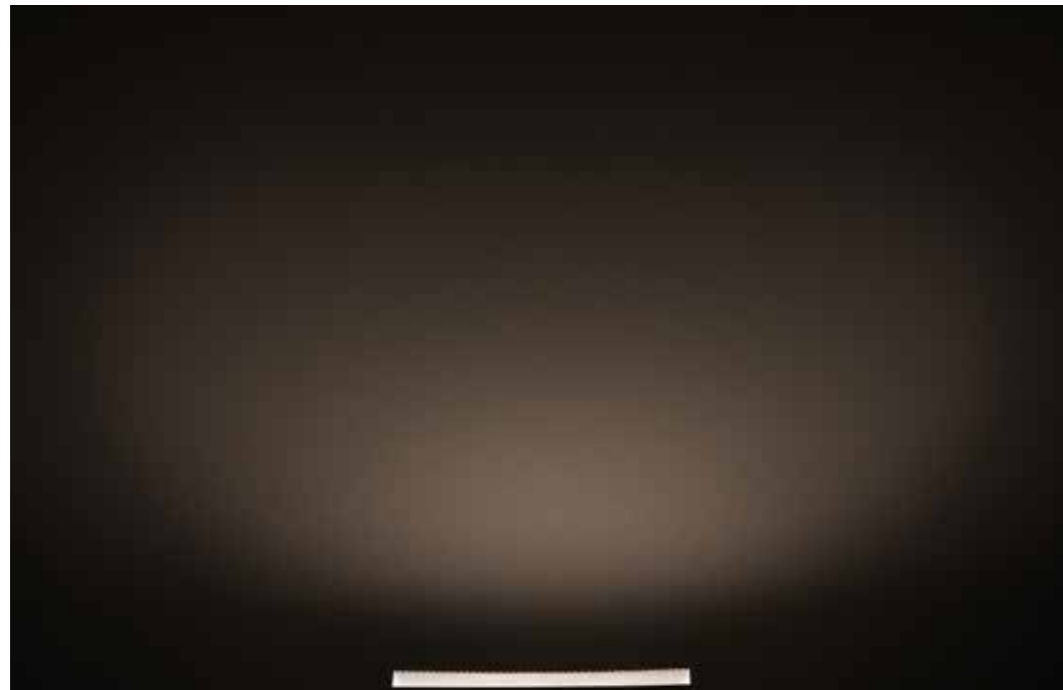

TS11

Höchster visueller Komfort mit der neuen bahnbrechenden Flächenoptik ewoLightTile. Insbesondere dort, wo sich Menschen nahe an der Lichtquelle aufhalten, sorgt die Lichtleiteroptik mit ihrer großen und homogen leuchtenden Fläche dafür, dass das Licht gezielt verteilt wird und einzelne LED-Punkte verborgen bleiben.



ewoLightTile

F-System

BODY OF LIGHT

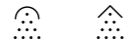

F-System M
F6, F8, F10
F6-W, F8-W,
F10-W



Wand

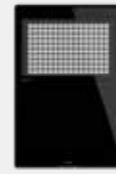

A-Serie



T-Serie

F-System S
F2, F3, F4, F5



Wand



1-fach



2-fach



A-Serie



T-Serie

F-System XS
F1-XS, F2-XS, F3-XS



Wand



1-fach



2-fach



A-Serie



T-Serie

SHAPE OF LIGHT



INTELLIGENCE OF LIGHT



A
SERIES

Präzise Linsenoptik

* auch in Satiné-Ausführung erhältlich



AH02*
Symmetric Wide Flood

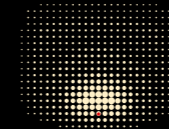

AP07*
Asymmetric Extra Forward

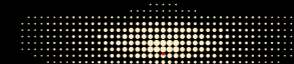

AS06*
Asymmetric Extra Side Throw

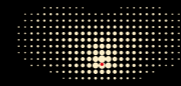

AS07*
Asymmetric Side Throw

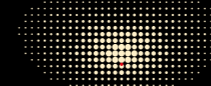

AS08*
Asymmetric Side and Forward Throw

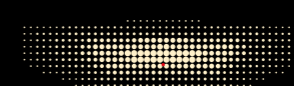

AS09*
Asymmetric Extra Side Throw

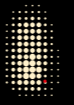

AS10-L
Asymmetric Forward – Left

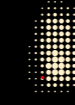

AS10-R
Asymmetric Forward – Right



Gestalten Sie Ihr eigenes Licht, indem Sie beliebige Lichtverteilungen kombinieren

ewoLightLayers – Zubehör für präzise Lichtlenkung

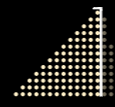

Backlight-Abschirmung



Blendschutz

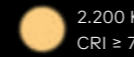

2.200 K
CRI ≥ 70



2.700 K
CRI ≥ 70

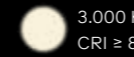

3.000 K
CRI ≥ 80



4.000 K
CRI ≥ 70



5.700 K
CRI ≥ 70

CRI ≥ 80
auf Anfrage

T
SERIES

ewoLighTile: blendarme Lichtlenkplatten

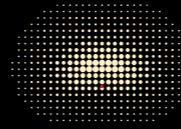

TS11
Asymmetric Side and Forward Throw

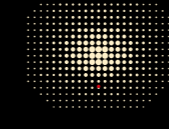

TP08
Asymmetric Extra Forward

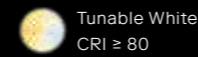

Tunable White
CRI ≥ 80



RGBW

A
SERIES

Steuerprotokolle

ON/OFF	ON OFF
DALI 2	DALI
1-10 V	1-10V
ewo connexx	XX
Zhaga Book 18	Z
Line Switch	LS

Programmiermöglichkeiten

CLO	Konstante Lichtleistung
AC/DC	Notstromversorgung
Stand-alone	

T
SERIES

Steuerprotokolle

DALI 2 T8	T8 DALI
-----------	------------

Programmiermöglichkeiten

Night dimming

F-System M

F6, F8, F10

Straßen und Verkehr
Flughäfen und
Logistikzentralen



- DB 703 Anthrazit
- ewo Farben



Konfigurator

- CE, RoHS, IK08

A-Serie F6 / F8 / F10 6-10 Lichteinheiten
T-Serie F6 / F8 / F10 6-10 Lichteinheiten

Gehäuse

Gehäusematerial	Aluminiumdruckguss
Gehäuseoberfläche	Polyester-Pulverbeschichtung (ewoECP auf Anfrage)**
Standardfarbe	Anthrazit (DB 703)*
Glas	Sicherheitsglas (ESG)
Montagevarianten	Mast, Wand, Bügel
Mastadapter	Aluminium, starr, 90° für Mastaufsatz ø89 mm, ø114 mm oder ø133 mm (Bauart 1-fach und 2-fach)

* zusätzliche Farben auf Anfrage
** eigens entwickelter dreistufiger Prozess (hochwertige Legierung, Vorbehandlung, Primer) zur Gewährleistung sehr hoher Korrosionsbeständigkeit

Abmessungen

Modell	LPH [m] ①	⊥ ②	-⊥ ③	Gewicht [kg] ④
F6	4-10	0,29	0,07	14,2
F6-W	/	0,27	0,05	13,9
F8	4-10	0,29	0,07	14,4
F8-W	/	0,27	0,05	14,1
F10	4-10	0,29	0,07	14,6
F10-W	/	0,27	0,05	14,3

① in 1 m Schritten ② obere Windangriffsfläche [m²] ③ seitliche Windangriffsfläche [m²] ④ Mit Mastanbindung/Wandbefestigung, ohne Netzkabel (Mastanbindung Ø76 Fix 1,2 kg/Wandbefestig. (-W) 0,9 kg)

Elektrik

	A-Serie	T-Serie
Schutzklasse	I/II	I
Spannung [V], [Hz]	220-240, 50/60	220-240, 50/60
Stromeinspeisung max. [mA]	650*	225
LED-Leistung max. [W]	295	119

* F10 max. 600

Betriebsbedingungen

Lebensdauer Siehe Konfigurator für spezifische Lifetime-Optionen

Driver

	A-Serie	T-Serie
Steuerungsmöglichkeiten	ON, OFF, DALI, 1-10V, Z, Lys	T8, DALI
Programmierung [optional]	Konstanter Lichtstrom (CLO) Notstromversorgung (AC/DC) Stand-alone	
Steuerungszubehör	Weiteres Zubehör auf Anfrage	
Software	connexx-Lichtmanagementsoftware zur Fernsteuerung von intelligenten Leuchtengruppen	



Präzise Linsenoptik
* auch in Satiné-Ausführung erhältlich



ewoLightTile: blendarme
Lichtlenkplatten

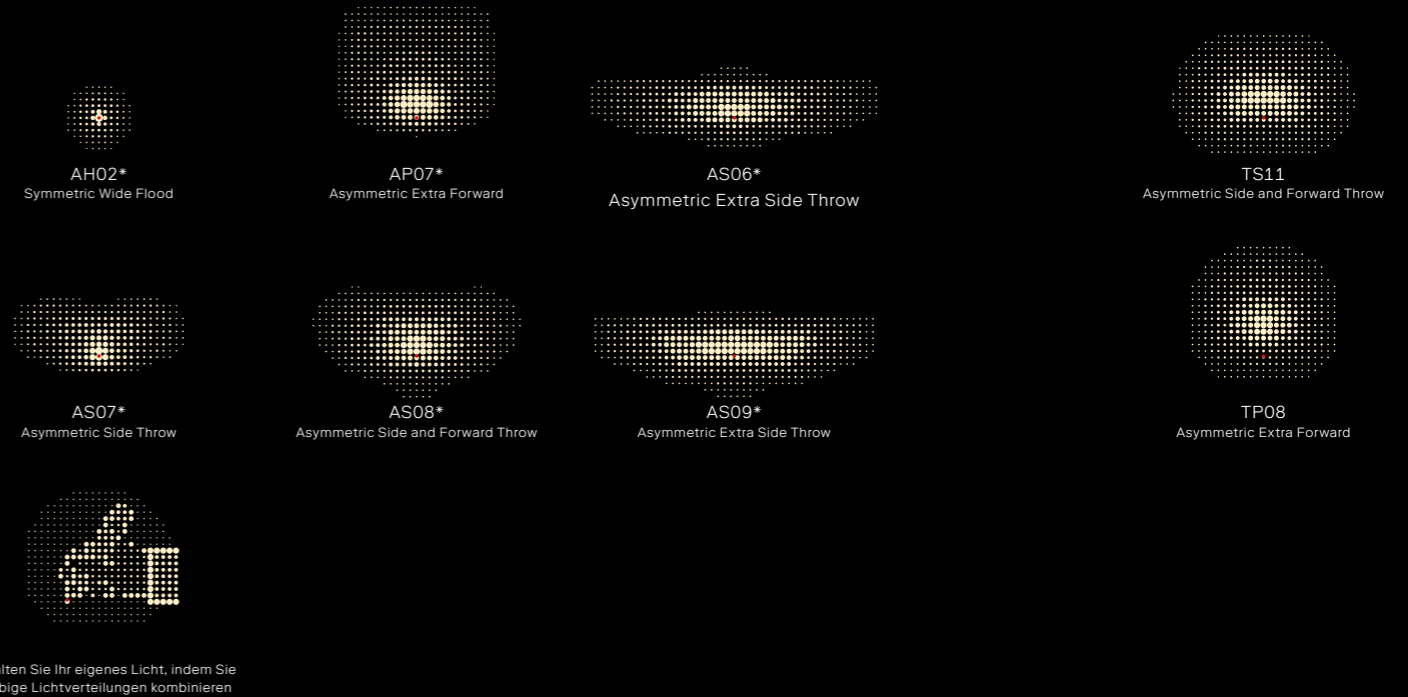

Gestalten Sie Ihr eigenes Licht, indem Sie beliebige Lichtverteilungen kombinieren

- 2.200 K CRI ≥ 70
- 2.700 K CRI ≥ 70
- 3.000 K CRI ≥ 80
- 4.000 K CRI ≥ 70
- 5.700 K CRI ≥ 70
- CRI ≥ 80 auf Anfrage
- Tunable White CRI ≥ 80
- RGBW

Leistung

Optik	AH02	AP07	AS06	AS07	AS08	AS09	TS11	TP08
MacAdam-Ellipsen (SDCM)			≤ 5 SDCM				≤ 5 SDCM	

Modell	F6/-W	F8/-W	F10/-W	F6/-W	F8/-W	F10/-W
Lichteinheiten	6	8	10	6	8	10
Lichtstrom [lm]	5.700-21.900	7.500-29.200	9.400-34.200	5.500	7.300	9.100

Zubehör

ewoLightLayers (Zubehör)

Varianten Mastausleger

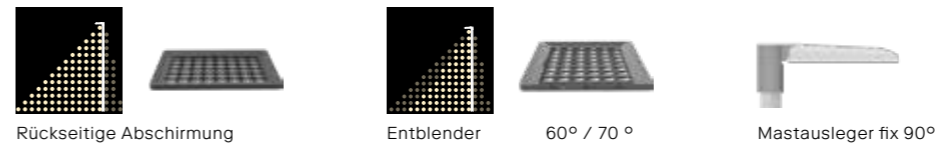

Verfügbare Ausführungen



Glasabdeckung



F-System S

F2, F3, F4, F5

Straßen und Verkehr



- DB 703 Anthrazit
- ewo Farben

Konfigurator

- CE, RoHS, IP66, IK08

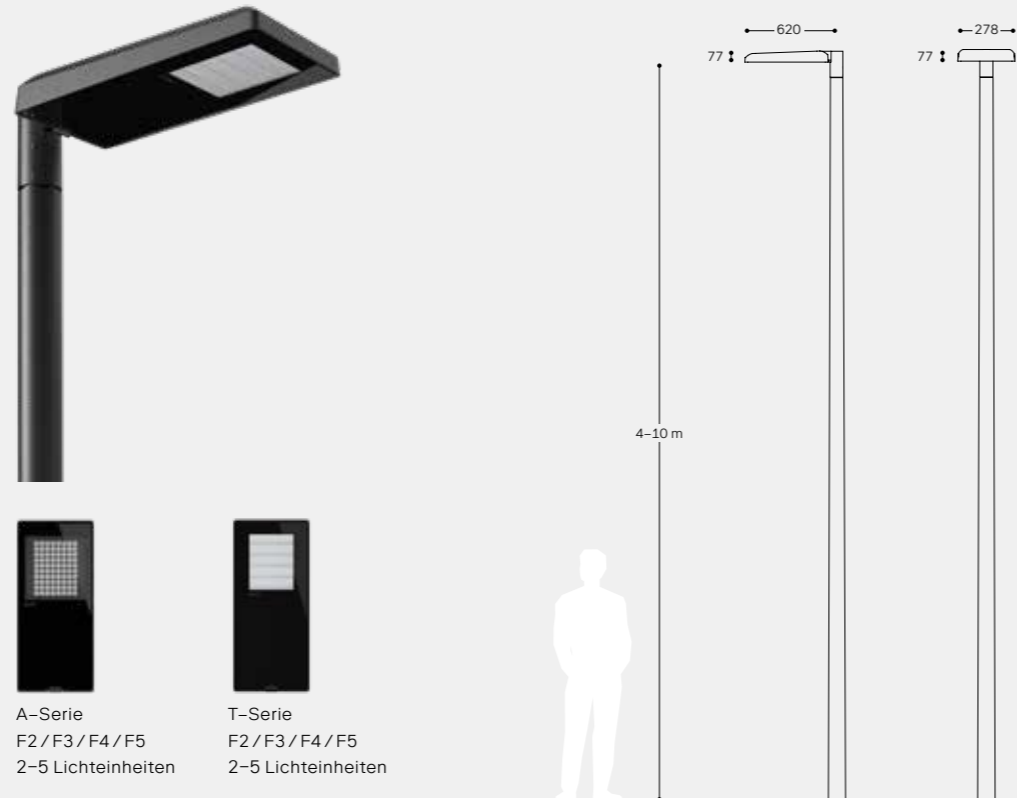

A-Serie
F2 / F3 / F4 / F5
2-5 Leuchteinheiten

T-Serie
F2 / F3 / F4 / F5
2-5 Leuchteinheiten

Gehäuse

Gehäusematerial	Aluminiumdruckguss
Gehäuseoberfläche	Polyester-Pulverbeschichtung (ewoECP auf Anfrage)**
Standardfarbe	Anthrazit (DB 703)*
Glas	Sicherheitsglas (ESG)
Montagevarianten	Mast, Wand
Mastadapter	Aluminium, starr, 90° für Mastaufsatz ø89 mm, ø114 mm oder ø133 mm (Bauart 1-fach und 2-fach)
	* zusätzliche Farben auf Anfrage
	** eigens entwickelter dreistufiger Prozess (hochwertige Legierung, Vorbehandlung, Primer) zur Gewährleistung sehr hoher Korrosionsbeständigkeit

Elektrik

	A-Serie	T-Serie
Schutzklasse	I/II	I
Spannung [V], [Hz]	220-240, 50/60	220-240, 50/60
Stromeinspeisung max. [mA]	700*	225
LED-Leistung max. [W]	147	60
	* F5 max. 600	

Driver

	A-Serie	T-Serie
Steuerungsmöglichkeiten	ON, OFF, DALI, 1-10V, X, Z, Lys	T8, DALI
Programmierung [optional]	Konstanter Lichtstrom (CLO) Notstromversorgung (AC/DC) Stand-alone	
Steuerungszubehör	Weiteres Zubehör auf Anfrage	
Software	connexx-Lichtmanagementsoftware zur Fernsteuerung von intelligenten Leuchtengruppen	

Abmessungen

Modell	LPH [m] ①	! ②	-! ③	Gewicht [kg] ④
F2	4-10	0,19	0,07	10,8
F2-W	/	0,18	0,04	10,5
F3	4-10	0,19	0,07	11,0
F3-W	/	0,18	0,04	10,7
F4	4-10	0,19	0,07	11,2
F4-W	/	0,18	0,04	10,9
F5	4-10	0,19	0,07	11,4
F5-W	/	0,18	0,04	11,1

① in 1 m Schritten
② obere Windangriffsfläche [m²]
③ seitliche Windangriffsfläche [m²]
④ Mit Mastanbindung/Wandbefestigung, ohne Netzkabel (Mastanbindung Ø76 Fix 1.2 kg/Wandbefestigung (-W) 0.9 kg)

Betriebsbedingungen

Lebensdauer Siehe Konfigurator für spezifische Lifetime-Optionen



Präzise Linsenoptik
* auch in Satiné-Ausführung erhältlich



ewoLighTile: blendarme Lichtleuchtenplatten

Leistung

Optik	AH02	AP07	AS06	AS07	AS08	AS09	AS10-L	AS10-R	TS11	TP08
MacAdam-Ellipsen (SDCM)				≤ 5 SDCM					≤ 5 SDCM	
Modell	F2/-W	F3/-W	F4/-W	F5/-W	F2/-W	F3/-W	F4/-W	F5/-W		
Leuchteinheiten	2	3	4	5	2	3	4	5		
Lichtstrom [lm]	1.900-8.400	2.900-12.000	3.800-15.500	4.700-17.100	1.800	2.700	3.600	4.600		

Zubehör

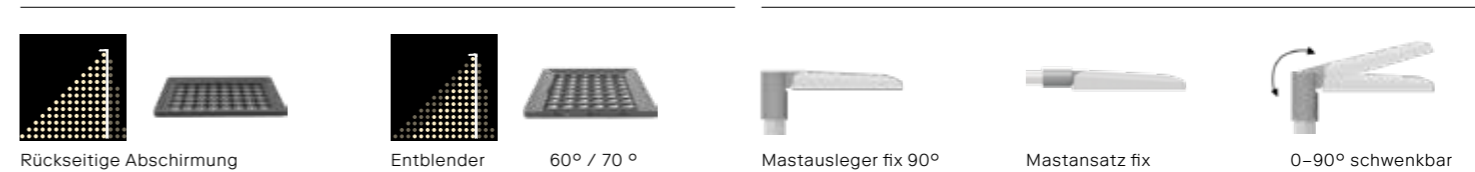

Verfügbare Ausführungen



F-System XS

F1-XS, F2-XS, F3-XS

Großflächen- und Straßenbeleuchtung



- DB 703 Anthrazit
- ewo Farben

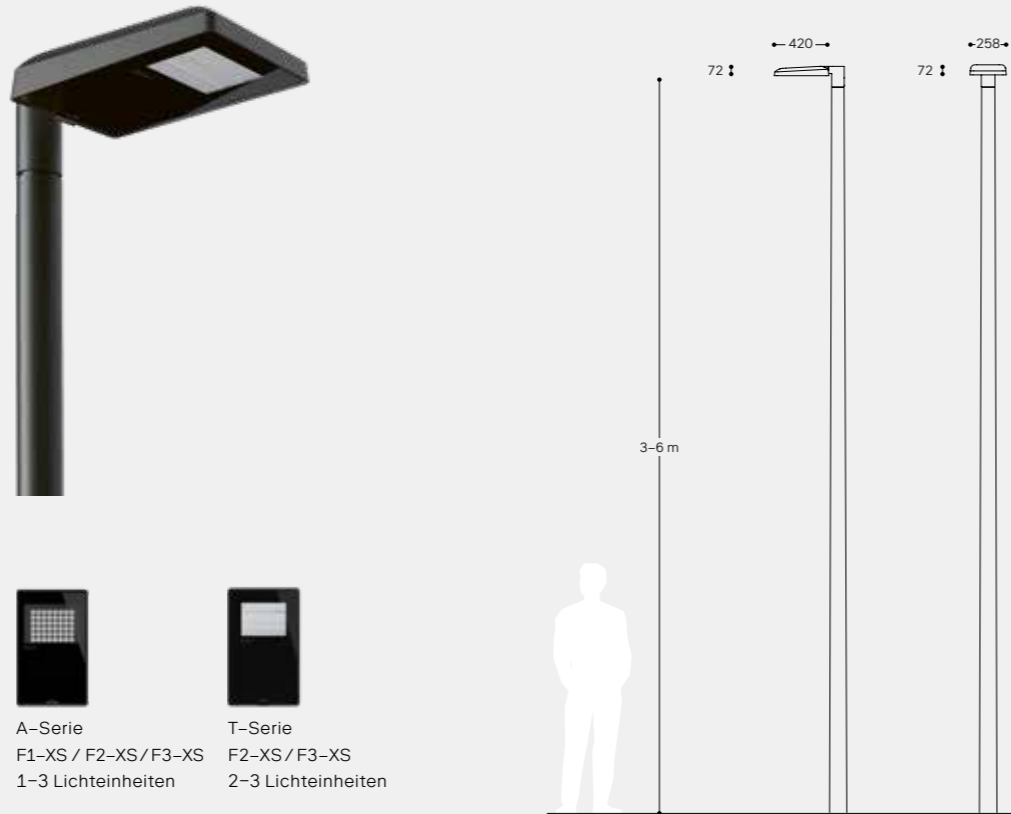

Konfigurator

- CE, RoHS, IP66, IK08

Gehäuse

Gehäusematerial	Aluminiumdruckguss
Gehäuseoberfläche	Polyester-Pulverbeschichtung (ewoECP auf Anfrage)**
Standardfarbe	Anthrazit (DB 703)*
Glas	Sicherheitsglas (ESG)
Montagevarianten	Mast, Wand
Mastadapter	Aluminium, starr, 90° für Mastaufsatz \varnothing 42 mm, \varnothing 48 mm, \varnothing 60 mm, \varnothing 89 mm, \varnothing 114 mm oder \varnothing 133 mm (Bauart 1-fach und 2-fach) / starr, 0° für Mastansatz \varnothing 42 mm, \varnothing 48 mm oder \varnothing 60 mm / in 5°-Schritten von 0-90° schwenkbar, für Mast \varnothing 76 mm oder \varnothing 60 mm

* zusätzliche Farben auf Anfrage
 ** eigens entwickelter dreistufiger Prozess (hochwertige Legierung, Vorbehandlung, Primer) zur Gewährleistung sehr hoher Korrosionsbeständigkeit

Elektrik

	A-Serie	T-Serie
Schutzklasse	I/II	I
Spannung [V], [Hz]	220-240, 50/60	220-240, 50/60
Stromeinspeisung max. [mA]	700*	225
LED-Leistung max. [W]	145	60

* F3-XS 650

Driver

	A-Serie	T-Serie
Steuerungsmöglichkeiten	ON, OFF, DALI, 1-10V, X, Z, Lys	T8, DALI
Programmierung [optional]	Konstanter Lichtstrom (CLO) Notstromversorgung (AC/DC) Stand-alone	
Steuerungszubehör	Weiteres Zubehör auf Anfrage	
Software	connexx-Lichtmanagementsoftware zur Fernsteuerung von intelligenten Leuchtengruppen	

Abmessungen

Modell	LPH [m] ①	\uparrow ②	\rightarrow ③	Gewicht [kg] ④
F1-XS	3-6	0,13	0,05	7,9
F1-XS-W	/	0,11	0,03	7,6
F2-XS	3-6	0,13	0,05	8,1
F2-XS-W	/	0,11	0,03	7,9
F3-XS	3-6	0,13	0,05	8,3
F3-XS-W	/	0,11	0,03	8,1

① in 1 m Schritten
 ② obere Windangriffsfläche [m²]
 ③ seitliche Windangriffsfläche [m²]
 ④ Mit Mastanbindung/Wandbefestigung, ohne Netzkabel (Mastanbindung \varnothing 76 Fix 1.2 kg/Wandbefestig. (-W) 0.9 kg)

Betriebsbedingungen

Lebensdauer Siehe Konfigurator für spezifische Lifetime-Optionen



Präzise Linsenoptik
 * auch in Satiné-Ausführung erhältlich



ewoLightTile: blendarme Lichtlenkplatten

Leistung

Optik	AH02	AP07	AS06	AS07	AS08	AS09	AS10-L	AS10-R	TS11	TP08
MacAdam-Ellipsen (SDCM)				≤ 5 SDCM					≤ 5 SDCM	
Modell	F1-XS/-W	F2-XS/-W	F3-XS/-W				F2-XS/-W	F3-XS/-W		
Lichteinheiten	1	2	3				2	3		
Lichtstrom [lm]	1.000-4.200	1.900-8.400	2.900-12.000				1.800	2.700		

Zubehör

ewoLightLayers (Zubehör)

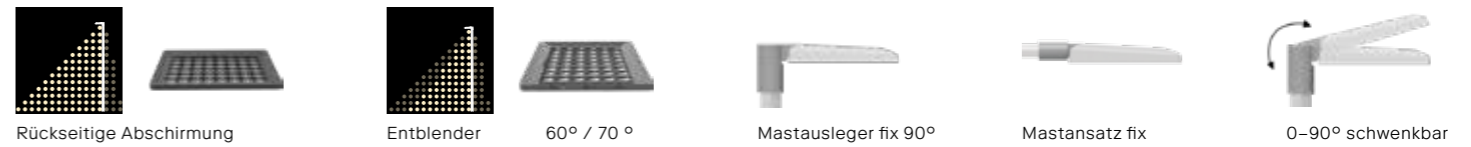

Verfügbare Ausführungen





GELÄNDE
HOCHREGALLAGER
SPAZIERWEG

FO

Die Mast- und Wandleuchten der FO-Produktfamilie sind mit hochpräzisen Linsenoptiken der A-Serie für Static-White-Anwendungen oder mit ewoLightTiles der T-Serie für Tunable-White-Konfigurationen erhältlich.

Body of Light

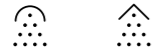

Die FO-Leuchte kann bis zu fünf Lichteinheiten aufnehmen und bietet verschiedene Lichtverteilungen für Flächen-, Straßen- oder Gehwegbeleuchtung. Mast- und Wandleuchten gibt es in zwei verschiedenen Größen als FO420 und FO600 (optional in 2-facher Ausführung erhältlich).



FO600-W



FO600

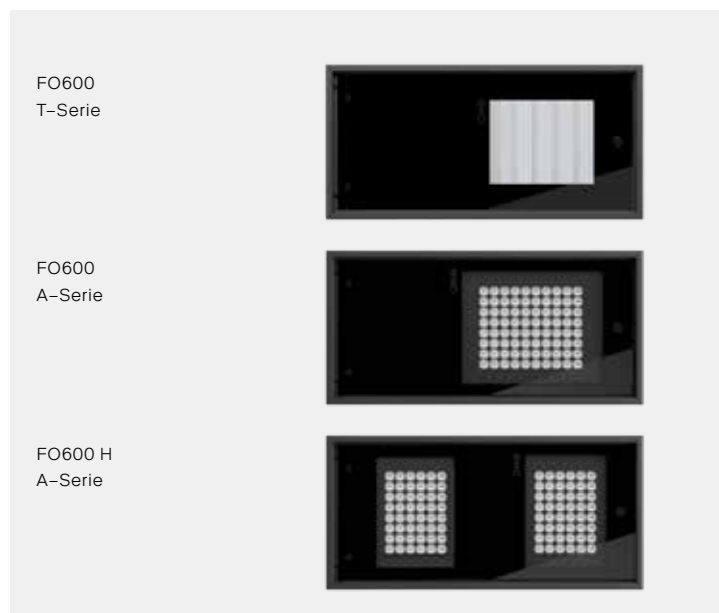

FO600
T-Serie

FO600
A-Serie

FO600 H
A-Serie



FO420 2T

Intelligence of Light

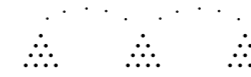

Intelligente Lichtsteuerungsmodule für unterschiedliche Kommunikationsstandards oder eine externe Zhaga-Schnittstelle können optional in die Leuchte integriert werden, zur Einbindung in Smart-City-Netzwerke.





ÖFFENTLICHER RAUM
GELÄNDE
WOHNGEGENDEN
FUSSWEGE

ewoLightTile

Flächenoptik, optimaler visueller Komfort, patentierte Technologie

ewoLightTile ermöglicht eine homogene und präzise Ausleuchtung sowie minimierte Blendung und Rücklicht. Dabei bleiben sowohl die einzelnen LED-Punkte als auch die Lücken zwischen den ewoLightTiles unsichtbar.

Lichtleiteroptik mit optimierter Oberfläche

Bestromung	100-350 mA
Leistung	9,6-36,9 W pro ewoLightTile
Lichtstrom	bis zu 2.300 lm pro ewoLightTile

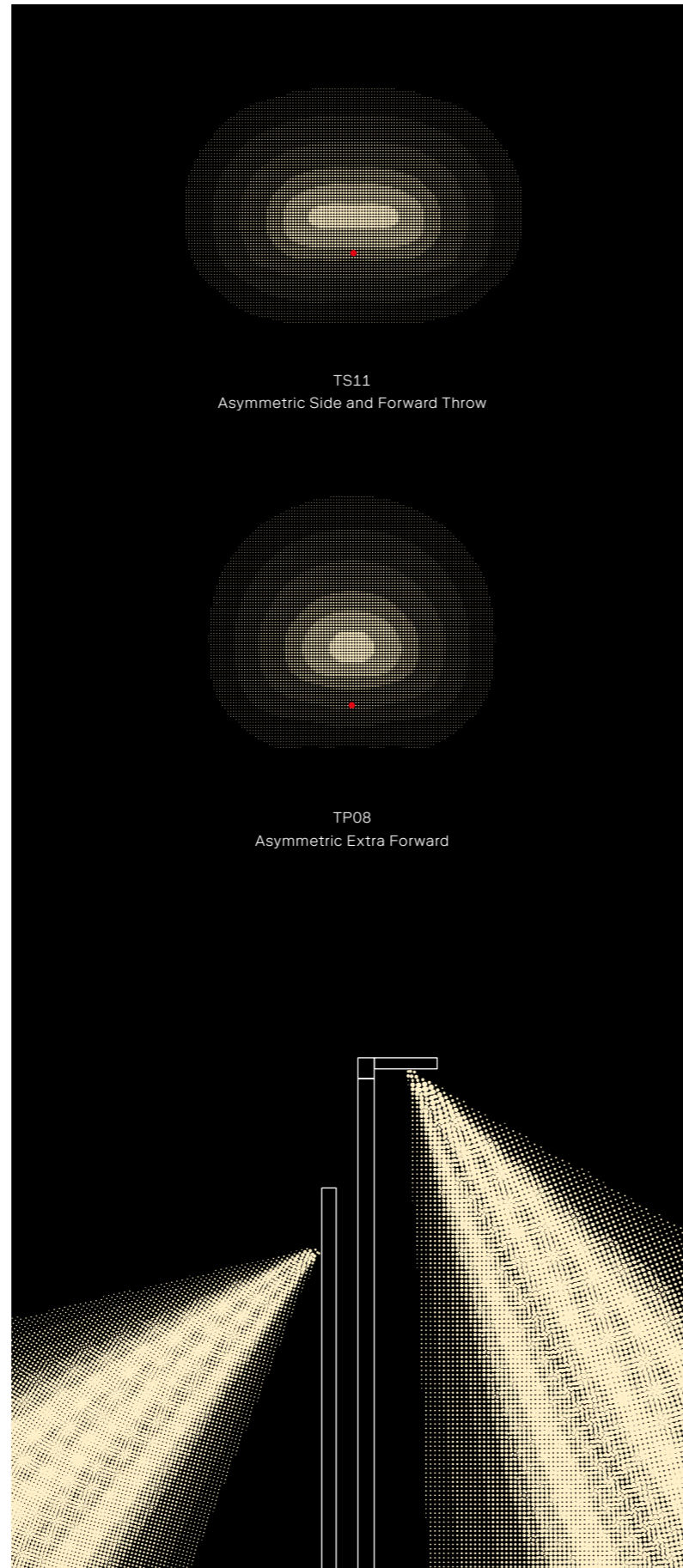

horizontale Installation

vertikale Installation
Leuchtweite: 3xLPH

Anwendungsbereiche

Die ewoLightTile ist ideal für Projekte, bei denen das Wohlfühl des Menschen im Fokus steht. Sie eignet sich somit vor allem für den Einsatz bei Wegen, in Wohngebieten sowie für urbane Räume aller Art. Bei sowohl horizontaler als auch vertikaler Installation bietet ewoLightTile eine asymmetrisch gerichtete Lichtverteilung und vermeidet Streulicht in unerwünschten Bereichen.

Modulare Kombinationen

Für jegliche kundenspezifische Anforderungen können ewoLightTiles vertikal und horizontal kombiniert werden. So ergibt sich eine unbegrenzte Anzahl von Arrangements entlang der Längsachse oder Breite.

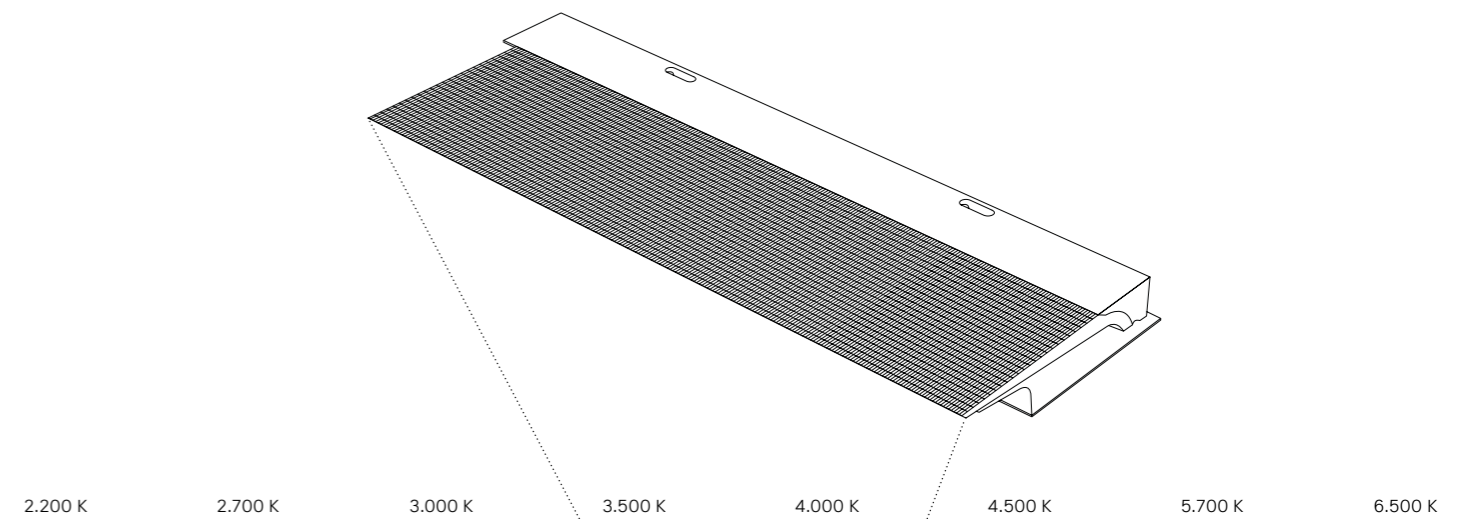

Tunable White
CRI ≥ 80

RGBW

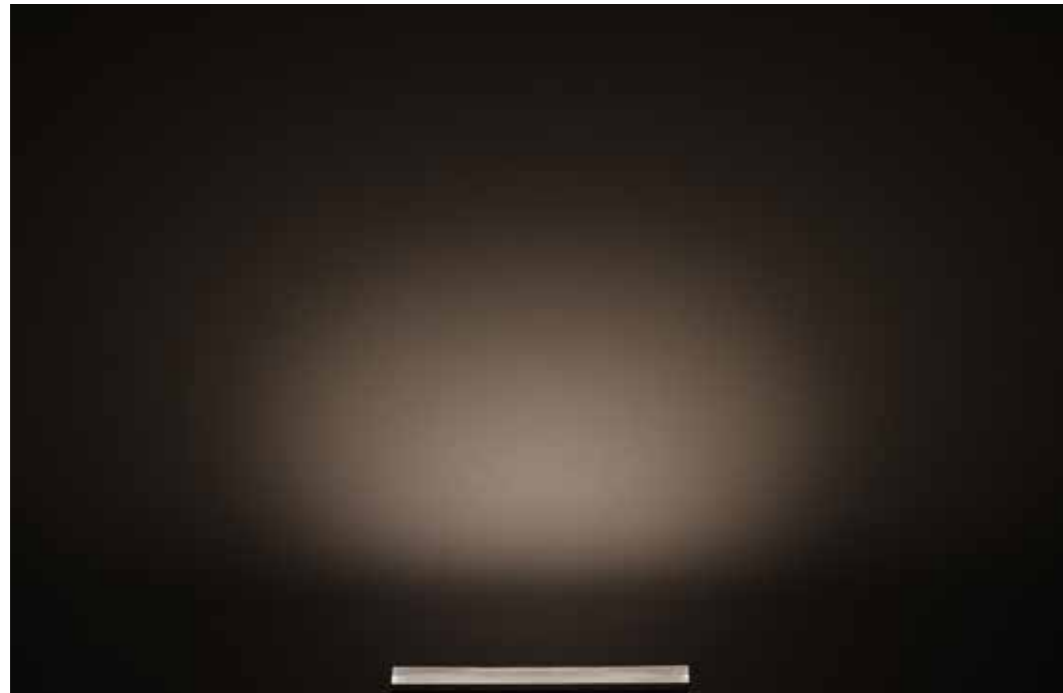

TP08



TS11

Höchster visueller Komfort mit der neuen bahnbrechenden Flächenoptik ewoLightTile. Insbesondere dort, wo sich Menschen nahe an der Lichtquelle aufhalten, sorgt die Lichtleiteroptik mit ihrer großen und homogen leuchtenden Fläche dafür, dass das Licht gezielt verteilt wird und einzelne LED-Punkte verborgen bleiben.



ewoLightTile

BODY OF LIGHT

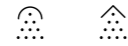

FO420
FO420-W



Mastleuchte

Wandleuchte

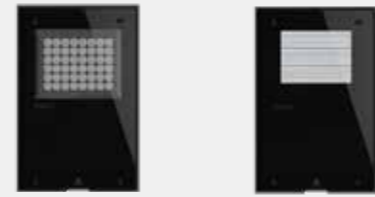

A-Serie
1-3 Lichteinheiten

T-Serie
2-3 Lichteinheiten

FO600
FO600-W



Mastleuchte

Wandleuchte

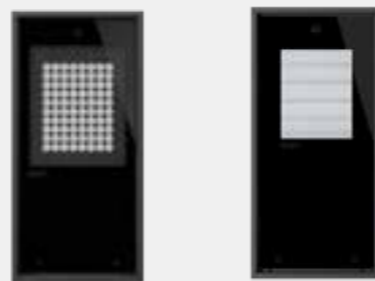

A-Serie
3-5 Lichteinheiten

T-Serie
3-5 Lichteinheiten

SHAPE OF LIGHT



INTELLIGENCE OF LIGHT

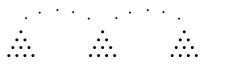

Präzise Linsenoptik
* auch in Satiné-Ausführung erhältlich

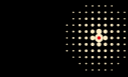

AH02*
Symmetric Wide Flood

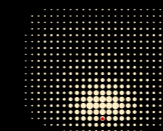

AP07*
Asymmetric Extra Forward

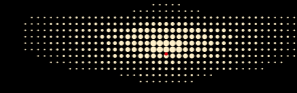

AS06*
Asymmetric Extra Side Throw

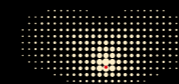

AS07*
Asymmetric Side Throw

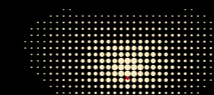

AS08*
Asymmetric Side and Forward Throw

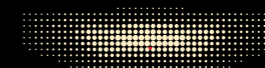

AS09*
Asymmetric Extra Side Throw



AS10-L
Asymmetric Forward - Left



AS10-R
Asymmetric Forward - Right



Gestalten Sie Ihr eigenes Licht, indem Sie beliebige Lichtverteilungen kombinieren

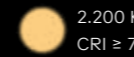

CRI ≥ 80
auf Anfrage



ewoLighTile: blendarme Lichtlenkplatten

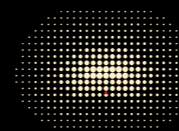

TS11
Asymmetric Side and Forward Throw

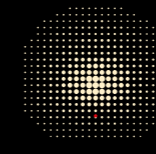

TP08
Asymmetric Extra Forward

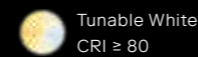

Steuerprotokolle

ON/OFF	
DALI 2	
1-10 V	
ewo connexx	
Zhaga Book 18	
Line Switch	

Programmiermöglichkeiten

CLO	Konstante Lichtleistung
AC/DC	Notstromversorgung
Stand-alone	



Steuerprotokolle

DALI 2 T8	
-----------	--

Programmiermöglichkeiten

Night dimming

FO420

FO420
FO420-W

Öffentlicher Raum
Straßen und Verkehr



DB 703
Anthrazit

ewo
Farben



A-Serie
1-3 Lichteinheiten



T-Serie
2-3 Lichteinheiten

Konfigurator

CE RoHS IK08

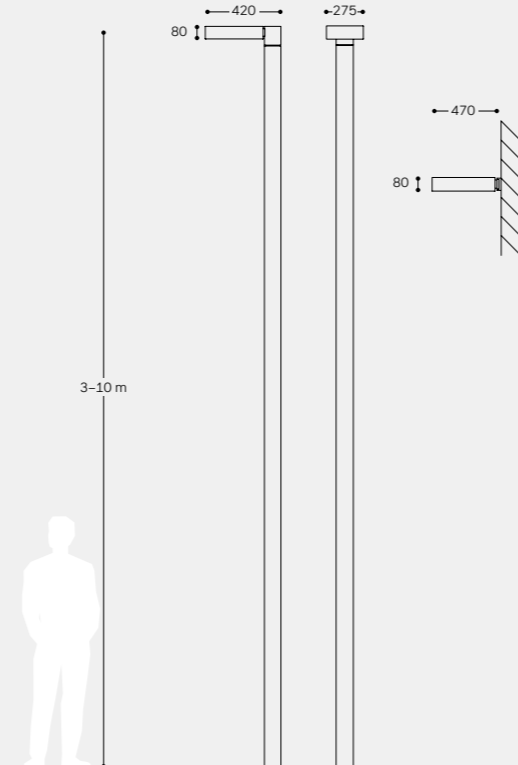

Gehäuse

Gehäusematerial	Aluminiumdruckguss
Gehäuseoberfläche	Polyester-Pulverbeschichtung (ewoECP auf Anfrage)**
Standardfarbe	Anthrazit (DB 703)*
Glas	Sicherheitsglas (ESG)
Montagevarianten	Mast, Wand
Mastadapter	Aluminium, starr, 90° für Mastaufsatz ø 42 mm, ø 48 mm, ø 60 mm, ø 76 mm, ø 89 mm, ø 114 mm oder ø 133 mm (Bauart 1-fach und 2-fach) / starr, 0° für Mastansatz ø 42 mm, ø 48 mm oder ø 60 mm / in 5°-Schritten von 0-90° schwenkbar, für Mast ø 60 mm oder ø 76 mm

* zusätzliche Farben auf Anfrage
** eigens entwickelter dreistufiger Prozess (hochwertige Legierung, Vorbehandlung, Primer) zur Gewährleistung sehr hoher Korrosionsbeständigkeit

Elektrik

	A-Serie	T-Serie
Schutzklasse	I / II	I
Spannung [V], [Hz]	220-240, 50/60	220-240, 50/60
Stromeinspeisung max. [mA]	650	225
LED-Leistung max. [W]	95	36

Driver

	A-Serie	T-Serie
Steuerungsmöglichkeiten	ON OFF DALI 1-10V X Z Lys	T8 DALI
Programmierung [optional]	Konstanter Lichtstrom (CLO) Notstromversorgung (AC/DC) Stand-alone	
Steuerungszubehör	Weiteres Zubehör auf Anfrage	
Software	connexx-Lichtmanagementsoftware zur Fernsteuerung von intelligenten Leuchtengruppen	

Abmessungen

Modell	LPH [m] ①	l ₁ ②	-l ₂ ③	Gewicht [kg]
FO420	3-10	0,11	0,06	11,0
FO420-W	/	0,12	0,05	10,0

① in 0,1 m Schritten ② obere Windangriffsfläche [m²] ③ seitliche Windangriffsfläche [m²]

Betriebsbedingungen

Lebensdauer: Siehe Konfigurator für spezifische Lifetime-Optionen



Präzise Linsenoptik
* auch in Satiné-Ausführung erhältlich



ewoLightTile: blendarme
Lichtlenkplatten

Gestalten Sie Ihr eigenes Licht, indem Sie beliebige Lichtverteilungen kombinieren

2.200 K CRI ≥ 70 2.700 K CRI ≥ 70 3.000 K CRI ≥ 80 4.000 K CRI ≥ 70 5.700 K CRI ≥ 70 CRI ≥ 80 auf Anfrage Tunable White CRI ≥ 80 RGBW

Leistung

Optik	AH02	AP07	AS06	AS07	AS08	AS09	AS10-L	AS10-R	TS11	TP08
MacAdam-Ellipsen (SDCM)					≤ 5 SDCM					≤ 5 SDCM

Modell	FO420/-W	FO420/-W
Lichteinheiten	1-3	2-3
Lichtstrom [lm]	1.000-10.900	1.800-2.700

Zubehör

ewoLightLayers (Zubehör)

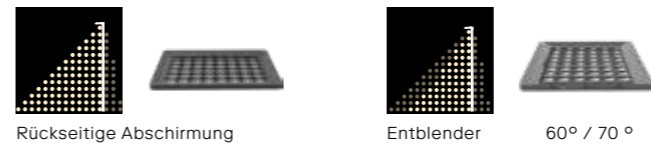

Varianten Mastausleger



Verfügbare Ausführungen



Leuchtenabdeckung



FO600

FO600
FO600-W

Öffentlicher Raum
Straßen und Verkehr



- DB 703 Anthrazit
- ewo Farben



A-Serie
3-5 Lichteinheiten



T-Serie
3-5 Lichteinheiten

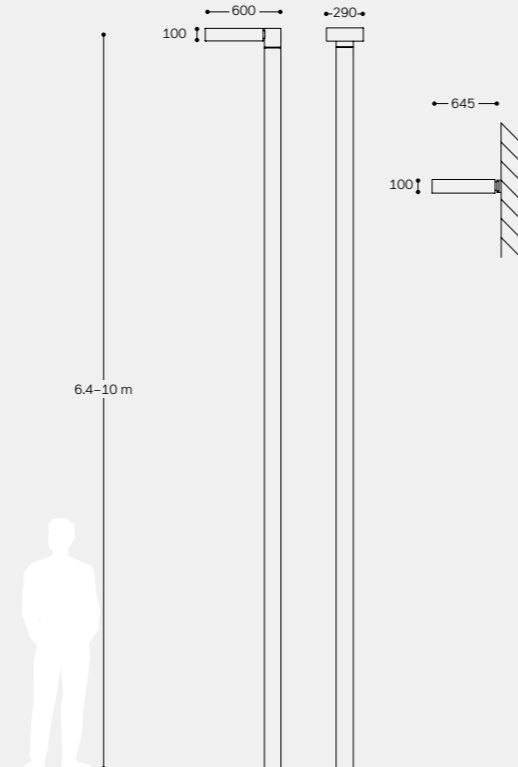

Konfigurator

- CE, RoHS, IK08

Gehäuse

Gehäusematerial	Edelstahl
Gehäuseoberfläche	Polyester-Pulverbeschichtung (ewoECP auf Anfrage)**
Standardfarbe	Anthrazit (DB 703)*
Glas	Sicherheitsglas (ESG)
Montagevarianten	Mast, Wand
Mastadapter	Aluminium, starr, 90° für Mastaufsatz ø 60 mm, ø 76 mm, ø 114 mm oder ø 133 mm (Bauart 1-fach und 2-fach)

* zusätzliche Farben auf Anfrage
** eigens entwickelter dreistufiger Prozess (hochwertige Legierung, Vorbehandlung, Primer) zur Gewährleistung sehr hoher Korrosionsbeständigkeit

Elektrik

	A-Serie	T-Serie
Schutzklasse	I/II	I
Spannung [V], [Hz]	220-240, 50/60	220-240, 50/60
Stromeinspeisung max. [mA]	550	225
LED-Leistung max. [W]	135	60

Driver

	A-Serie	T-Serie
Steuerungsmöglichkeiten	ON, OFF, DALI, 1-10V, Z, Lys	T8, DALI
Programmierung [optional]	Konstanter Lichtstrom (CLO) Notstromversorgung (AC/DC) Stand-alone	
Steuerungszubehör	Weiteres Zubehör auf Anfrage	
Software	connexx-Lichtmanagementsoftware zur Fernsteuerung von intelligenten Leuchtengruppen	

Abmessungen

Modell	LPH [m] ①	l ₁ ②	-l ₂ ③	Gewicht [kg]
FO600	6,4-10	0,19	0,08	17,0
FO600-W	/	0,18	0,06	18,0

① in 0,1 m Schritten ② obere Windangriffsfläche [m²] ③ seitliche Windangriffsfläche [m²]

Betriebsbedingungen

Lebensdauer: Siehe Konfigurator für spezifische Lifetime-Optionen



Präzise Linsenoptik
* auch in Satiné-Ausführung erhältlich



ewoLightTile: blendarme Lichtlenkplatten

2.200 K CRI ≥ 70 2.700 K CRI ≥ 70 3.000 K CRI ≥ 70/80 4.000 K CRI ≥ 70 5.700 K CRI ≥ 70 CRI ≥ 80 auf Anfrage Tunable White CRI ≥ 80 RGBW

Leistung

Optik	AH02	AP07	AS06	AS07	AS08	AS09	AS10-L	AS10-R	TS11	TP08
MacAdam-Ellipsen (SDCM)					≤ 5 SDCM					≤ 5 SDCM

Modell	FO600/-W	FO600/-W
Lichteinheiten	3-5	3-5
Lichtstrom [lm]	2.900-15.900	4.600

Zubehör

ewoLightLayers (Zubehör)



Rückseitige Abschirmung



Entblender

60° / 70°

Varianten Mastausleger



Mastausleger fix 90°

Verfügbare Ausführungen



1-fach



2-fach



Wandleuchte

Leuchtenabdeckung



Glasdeckel mit Bajonettverschluss



ÖFFENTLICHER RAUM
STRASSEN UND VERKEHR

FA

Die FA-Produktfamilie ist ein vielseitiges Beleuchtungssystem, das als Mast, Poller und Wandleuchte erhältlich ist und dazu beiträgt, in sämtlichen städtischen Räumen eine konsistente Designsprache zu schaffen. Die FA-Familie verwendet hauptsächlich zwei Linsenoptiken: hochpräzise Linsenoptiken der A-Serie, ideal für Straßen-, Flächen-, Gehwegbeleuchtung und Straßenübergänge und Linsenoptiken der T-Serie für maximalen visuellen Komfort, was sie für vertikale optische Elemente der FA-Mastleuchte ideal macht. Mit Tunable-White-Optionen und intelligenter Steuerung kann eine FA-Leuchte das Wohlbefinden im Freien wesentlich verbessern.





WOHNGEBIET GRIES OST
Gries (BZ), Italien, 2021
FA



BÄCKEREI KASPROWICZ
Pähl, Deutschland, 2020
SL-Elektroplanung, Nürnberg – Lichttechnik, Johann Lichtl
FA

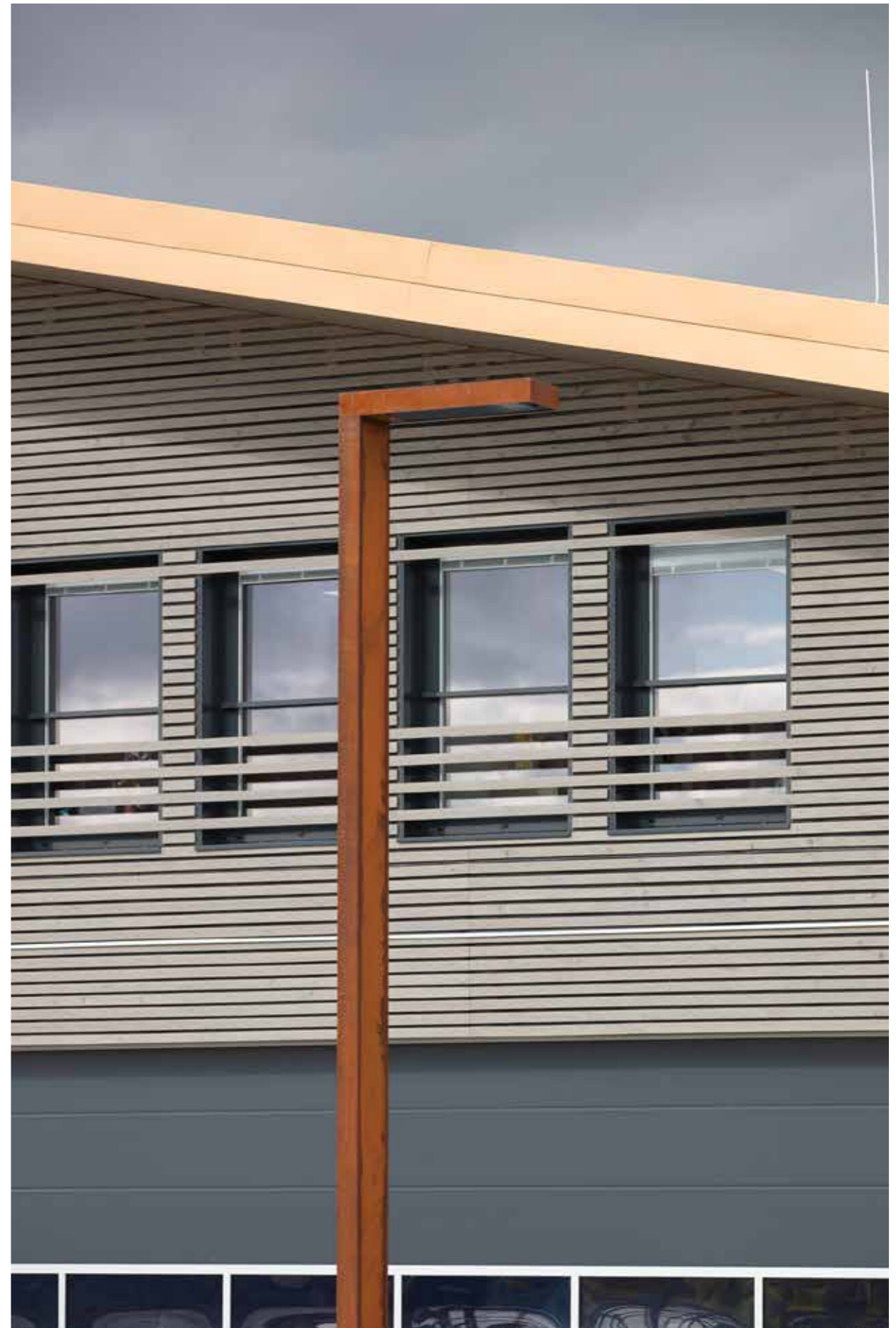



Oberflächen + Schutz

Mit unterschiedlichen Oberflächen und Materialien sind FA-Leuchten auf moderne Architektur und urbane Landschaften abgestimmt.



Formen + Kombinationen

Das Design der FA-Mastleuchte ermöglicht zweifache oder einfache Varianten. Auch eine Integration einer EL-Einheit als vertikale Ausrichtung ist möglich.



COR-TEN

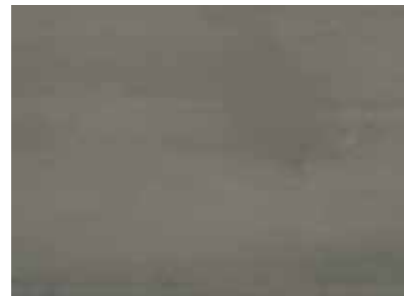

Rohstahl

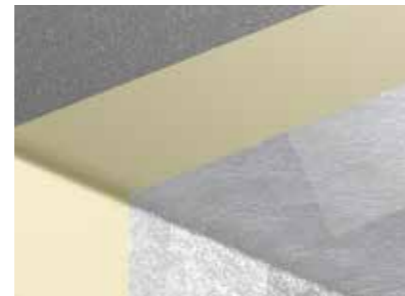

ewoECP

FA-Leuchten können mit rauem COR-TEN, reinem Rohstahl oder der hausintern entwickelten ewoECP-Beschichtung für extra Korrosionsschutz geschützt werden.



Decke FA100-C



Wand downlight FA100-WD



Wand uplight FA100-WU

Die klare Designsprache wurde auf Decken- und Wandleuchten erweitert, sodass viele Bereiche der Lichtplanung in einem durchgehenden Design mit einer einzigen Produktfamilie abgedeckt werden können.



ÖFFENTLICHER RAUM
GELÄNDE
WOHNGEGENDEN
FUSSWEGE

ewoLightTile

Flächenoptik, optimaler visueller Komfort, patentierte Technologie

ewoLightTile ermöglicht eine homogene und präzise Ausleuchtung sowie minimierte Blendung und Rücklicht. Dabei bleiben sowohl die einzelnen LED-Punkte als auch die Lücken zwischen den ewoLightTiles unsichtbar.

Lichtleiteroptik mit optimierter Oberfläche

Bestromung	100-350 mA
Leistung	9,6-36,9 W pro ewoLightTile
Lichtstrom	bis zu 2.300 lm pro ewoLightTile

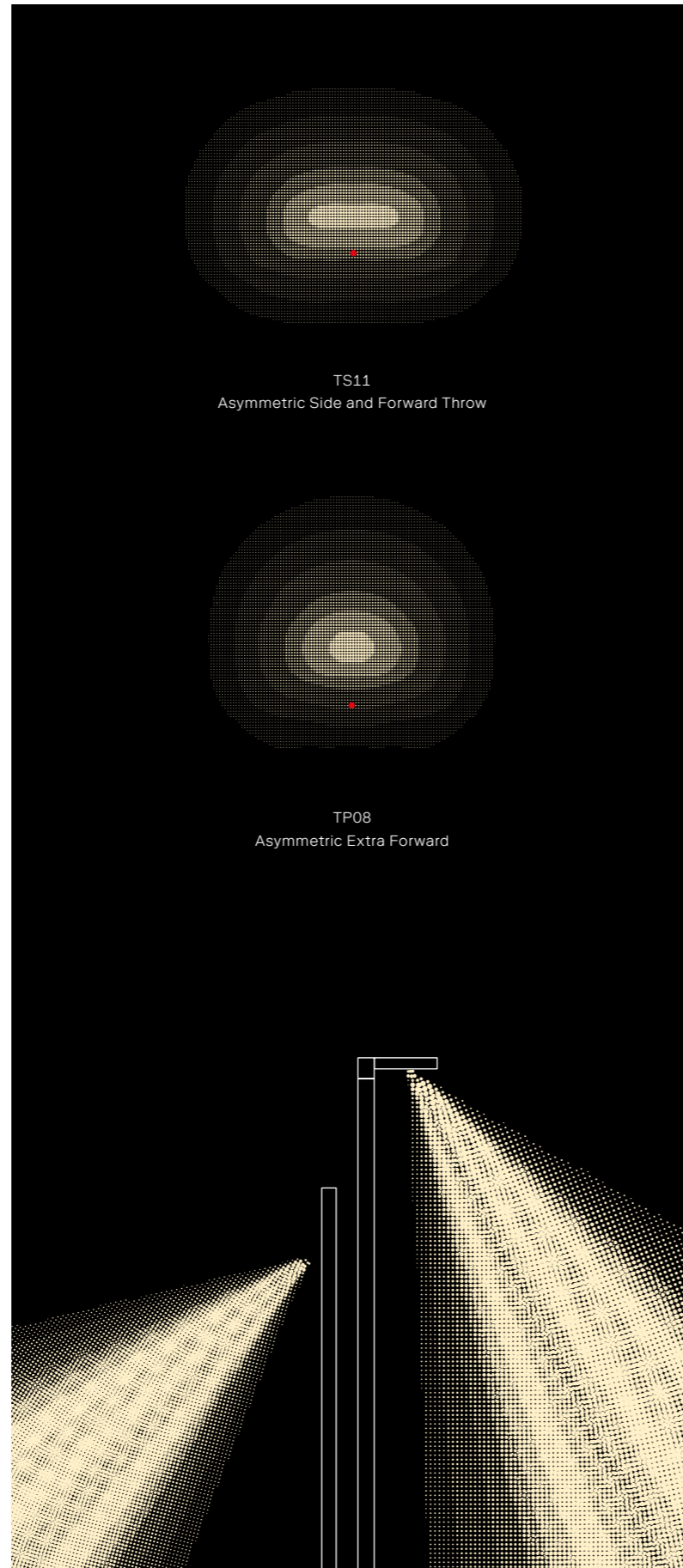

horizontale Installation

vertikale Installation
Leuchtweite: 3xLPH

Anwendungsbereiche

Die ewoLightTile ist ideal für Projekte, bei denen das Wohlfühl des Menschen im Fokus steht. Sie eignet sich somit vor allem für den Einsatz bei Wegen, in Wohngebieten sowie für urbane Räume aller Art. Bei sowohl horizontaler als auch vertikaler Installation bietet ewoLightTile eine asymmetrisch gerichtete Lichtverteilung und vermeidet Streulicht in unerwünschten Bereichen.

Modulare Kombinationen

Für jegliche kundenspezifische Anforderungen können ewoLightTiles vertikal und horizontal kombiniert werden. So ergibt sich eine unbegrenzte Anzahl von Arrangements entlang der Längsachse oder Breite.

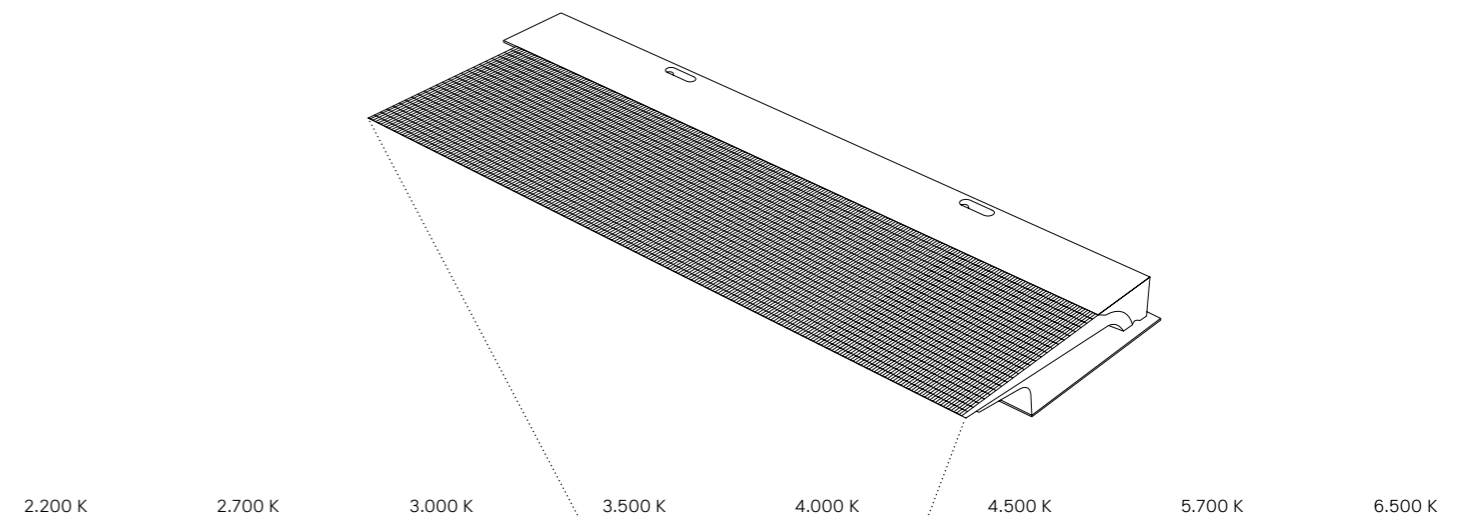

Tunable White
CRI ≥ 80

RGBW

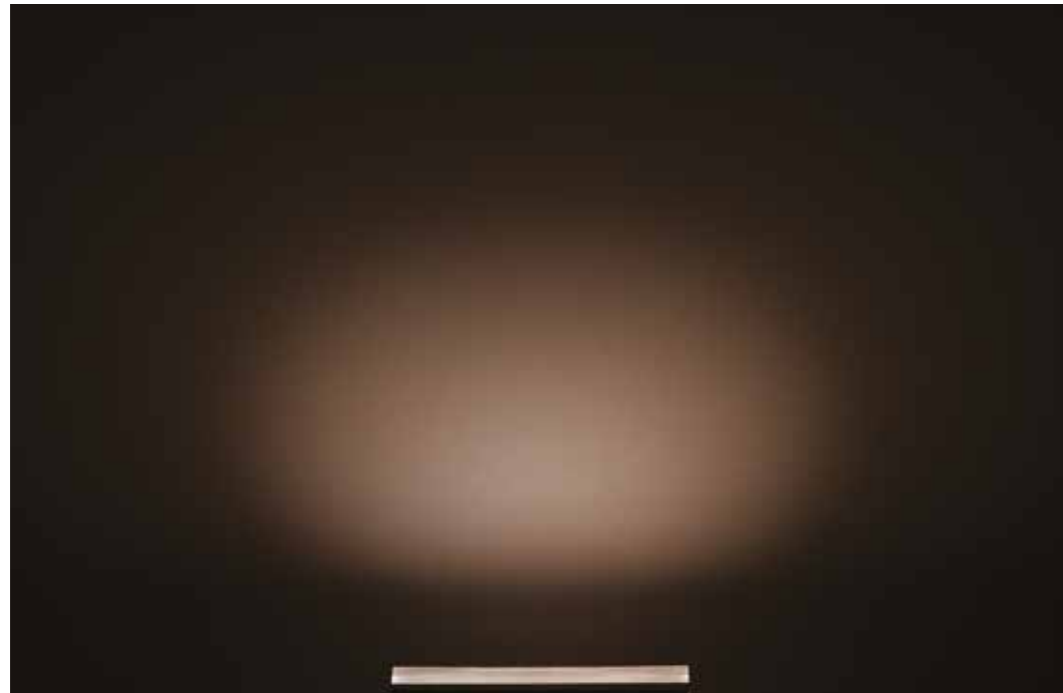

TP08



TS11

Höchster visueller Komfort mit der neuen bahnbrechenden Flächenoptik ewoLightTile. Insbesondere dort, wo sich Menschen nahe an der Lichtquelle aufhalten, sorgt die Lichtleiteroptik mit ihrer großen und homogen leuchtenden Fläche dafür, dass das Licht gezielt verteilt wird und einzelne LED-Punkte verborgen bleiben.



ewoLightTile

BODY OF LIGHT

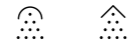

SHAPE OF LIGHT



INTELLIGENCE OF LIGHT

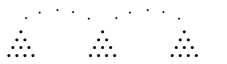

FA770
FA770-W
FA1070

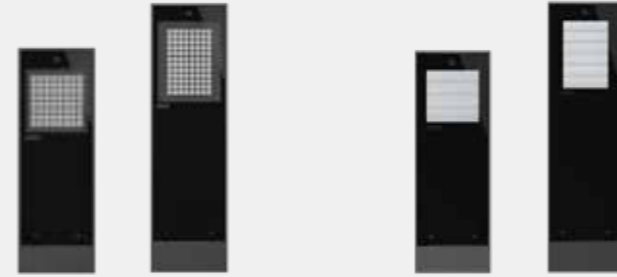

A-Serie FA770 1-4 LE A-Serie FA1070 5-6 LE
T-Serie FA770 2-4 LE T-Serie FA1070 5-6 LE

FA170



A-Serie 8 LEDs A-Serie 16 LEDs T-Serie 32 LEDs

FA100-C,
FA100-WD,
FA100-U



A-Serie 8 LEDs A-Serie 16 LEDs T-Serie 32 LEDs



Präzise Linsenoptik
* auch in Satiné-Ausführung erhältlich

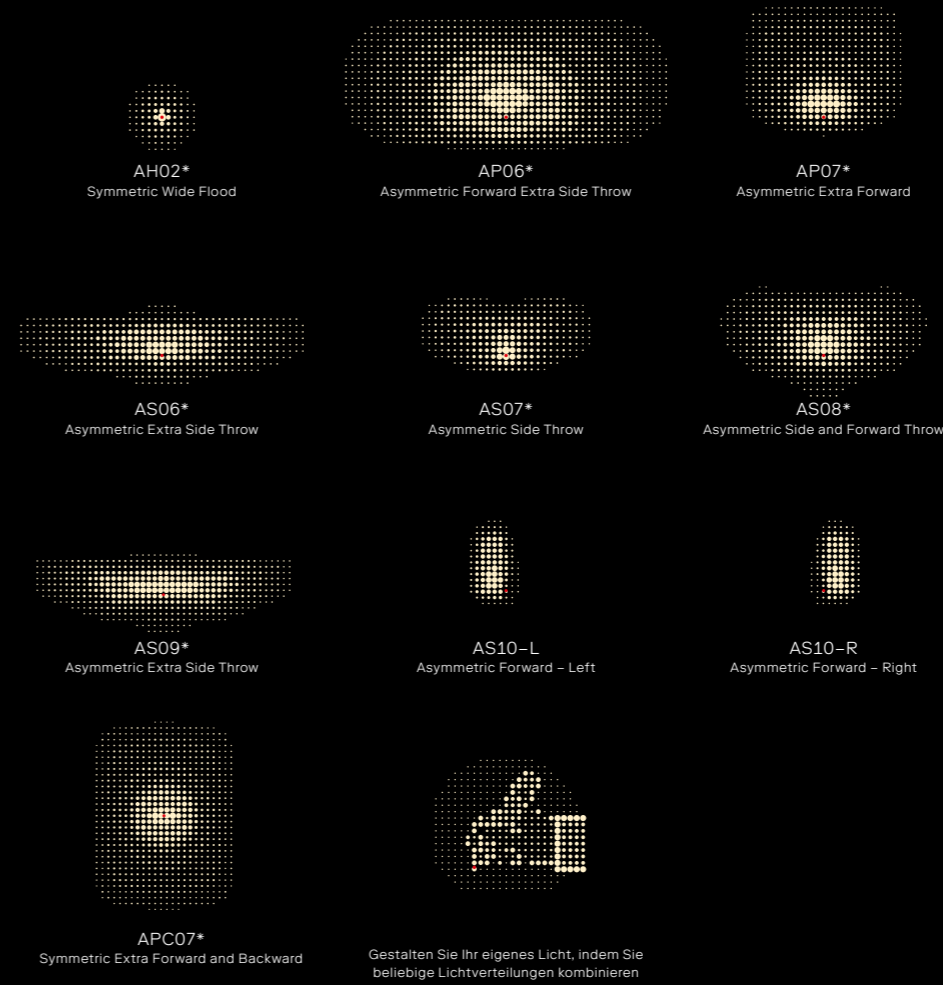

2.200 K CRI ≥ 70 2.700 K CRI ≥ 70 3.000 K CRI ≥ 80 4.000 K CRI ≥ 70 5.700 K CRI ≥ 70 CRI ≥ 80 auf Anfrage



ewoLighTile: blendarme Lichtlenkplatten

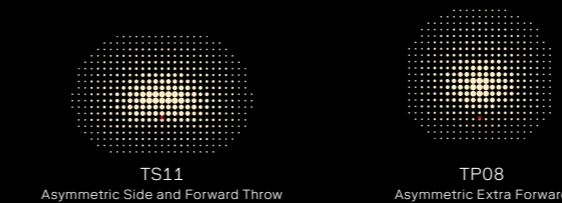

Tunable White CRI ≥ 80 RGBW



Steuerprotokolle

ON/OFF	ON/OFF
DALI 2	DALI
1-10 V	1-10V
ewo connexx	XX
Zhaga Book 18	Z
Line Switch	LS

Programmiermöglichkeiten

CLO	Konstante Lichtleistung
AC/DC	Notstromversorgung
Stand-alone	



Steuerprotokolle

DALI 2 T8	T8 DALI
-----------	---------

Programmiermöglichkeiten

Night dimming

FA770
FA770-W
FA1070

Öffentlicher Raum
Straßen und Verkehr
Spazierwege
Akzentbeleuchtung



- DB 703 Anthrazit
- ewo Farben

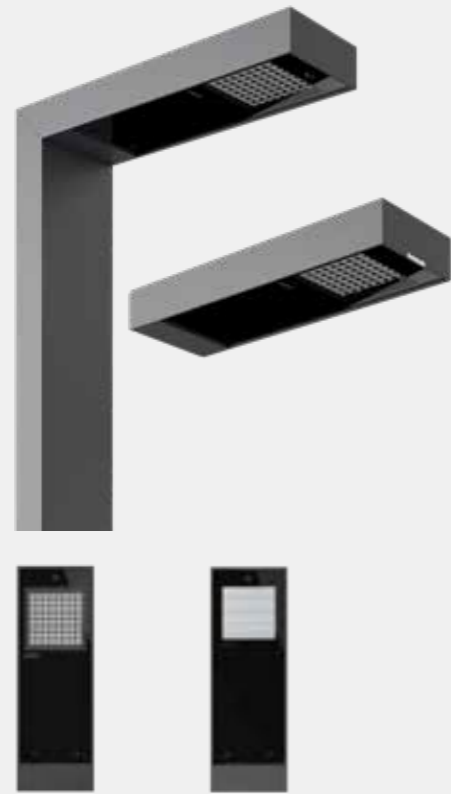

A-Serie 1-6 Lichteinheiten
T-Serie 2-6 Lichteinheiten

Konfigurator

- CE, RoHS, IK08

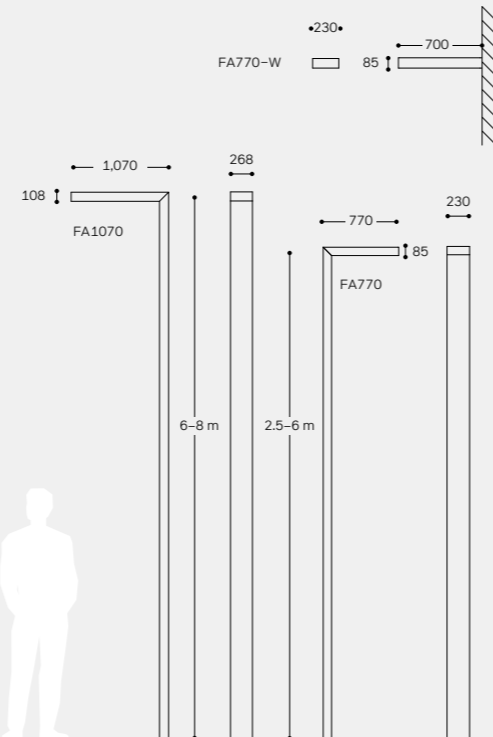

Gehäuse

Gehäusematerial	Extrudiertes Aluminiumprofil (optional COR-TEN Stahl)	
Gehäuseoberfläche	Polyester-Pulverbeschichtung (ewoECP auf Anfrage)**	
Standardfarbe	Silbergrau (RAL 9007 / DB 702)*	
Glas	Sicherheitsglas (ESG)	
Montagevarianten	Mast, Wand	
	* zusätzliche Farben auf Anfrage	
	** eigens entwickelter dreistufiger Prozess (hochwertige Legierung, Vorbehandlung, Primer) zur Gewährleistung sehr hoher Korrosionsbeständigkeit (außer FA1070)	

Abmessungen

Modell	LPH [m] ①	① ②	-① ③	Gewicht [kg] ④
FA770	2,5-6	0,18	1,38	95,0*
FA770-W	/	0,16	0,06	14,5
FA1070	6-8	0,29	2,14	176,0**

① in 0,5 m Schritten ② obere Windangriffsfläche [m²] ③ max. Gewicht
④ seitliche Windangriffsfläche [m²] ④④④ mit Mast

* 1-fach Bauart mit Aluminium-Mast LPH = 6 m und Teleskopelement mit Ankerkorb
** 1-fach Bauart mit Aluminium-Mast = 8 m und Teleskopelement mit Ankerkorb

Elektrik

	A-Serie	T-Serie
Schutzklasse	I / II	I
Spannung [V], [Hz]	220-240, 50/60	220-240, 50/60
Stromeinspeisung max. [mA]	700*	225
LED-Leistung max. [W]	160	71

* FA1070 max. 550 mA

Betriebsbedingungen

Lebensdauer Siehe Konfigurator für spezifische Lifetime-Optionen

Driver

	A-Serie	T-Serie
Steuerungsmöglichkeiten	ON, OFF, DALI, 1-10V, X, Z, Lys	T8, DALI
Programmierung [optional]	Konstanter Lichtstrom (CLO) Notstromversorgung (AC/DC) Stand-alone	
Steuerungszubehör	Weiteres Zubehör auf Anfrage	
Software	connexx-Lichtmanagementsoftware zur Fernsteuerung von intelligenten Leuchtengruppen	



Präzise Linsenoptik
* auch in Satiné-Ausführung erhältlich



ewoLighTile: blendarme Lichtlenkplatten

2.200 K CRI ≥ 70 2.700 K CRI ≥ 70 3.000 K CRI ≥ 80 4.000 K CRI ≥ 70 5.700 K CRI ≥ 70 CRI ≥ 80 auf Anfrage Tunable White CRI ≥ 80 RGBW

Leistung

Optik	AH02	AP07	AS06	AS07	AS08	AS09	AS10-L	AS10-R	TS11	TP08
MacAdam-Ellipsen (SDCM)				≤ 5 SDCM					≤ 5 SDCM	

Modell	FA770/-W	FA1070	FA770/-W	FA1070
Lichteinheiten	1-5	5-6	2-4	5-6
Lichtstrom [lm]	1.000-18.800	4.700-19.100	4.100	5.500

Verfügbare Ausführungen (auch als Hängeleuchte erhältlich)

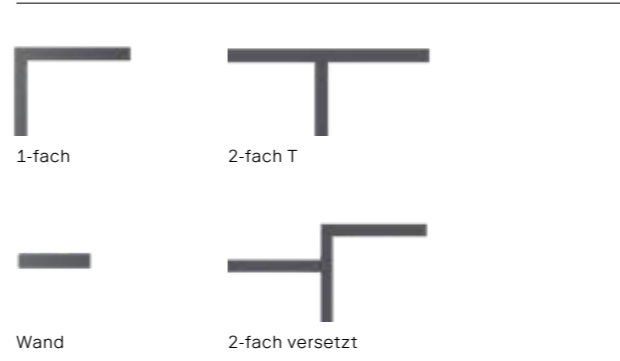

Produktvarianten



POLLERLEUCHE
FA170

Spazierwege
Akzentbeleuchtung

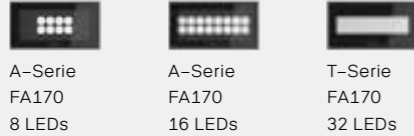

A-Serie FA170 8 LEDs
A-Serie FA170 16 LEDs
T-Serie FA170 32 LEDs

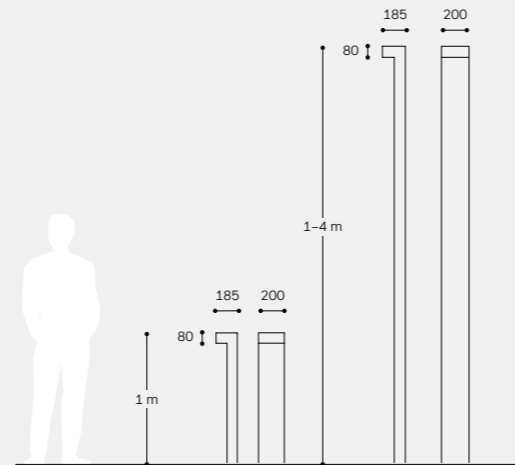

Konfigurator

CE RoHS IK09*
*(IK10 auf Anfrage, COR-TEN IK08)

Gehäuse

Gehäusematerial	Aluminiumdruckguss* (A-Serie: optional COR-TEN)
Gehäuseoberfläche	Polyester-Pulverbeschichtung (ewoECP auf Anfrage***)
Standardfarbe	Silbergrau (RAL 9007 / DB 702)**
Glas	Sicherheitsglas (ESG)
Montagevarianten	Mast
Installation	Gelbox für Durchgangsverkabelung auf Anfrage
	* Mast aus extrudiertem Aluminiumprofil
	** zusätzliche Farben auf Anfrage
	*** eigens entwickelter dreistufiger Prozess (hochwertige Legierung, Vorbehandlung, Primer) zur Gewährleistung sehr hoher Korrosionsbeständigkeit

Elektrik

	A-Serie	T-Serie
Schutzklasse	I/II	I/II
Spannung [V], [Hz]	220-240, 50/60	220-240, 50/60
Stromeinspeisung max. [mA]	500	225
LED-Leistung max. [W]	26	12

Driver

	A-Serie	T-Serie
Steuerungsmöglichkeiten	ON OFF DALI 1-10V L/S	T8 DALI
Programmierung [optional]	Konstanter Lichtstrom (CLO) Notstromversorgung (AC/DC) Stand-alone	
Steuerungszubehör	Weiteres Zubehör auf Anfrage	
Software	connexx-Lichtmanagementsoftware zur Fernsteuerung von intelligenten Leuchtengruppen	

Abmessungen

Modell	LPH [m] ①	① ②	-① ③	Gewicht [kg] ④
FA170	1	0,04	0,20	18,5*
FA170	1-4	0,04	0,80	46,5**

① in 0,5 m Schritten ② obere Windangriffsfläche [m²] ③ seitliche Windangriffsfläche [m²] ④ mit Mast

* 1-fach Bauart mit Aluminium-Mast LPH = 1 m und Erdstück
** 1-fach Bauart mit Aluminium-Mast LPH = 4 m und Erdstück

Betriebsbedingungen

Lebensdauer Siehe Konfigurator für spezifische Lifetime-Optionen



Präzise Linsenoptik
* auch in Satiné-Ausführung erhältlich



ewoLightTile: blendarme
Lichtlenkplatten

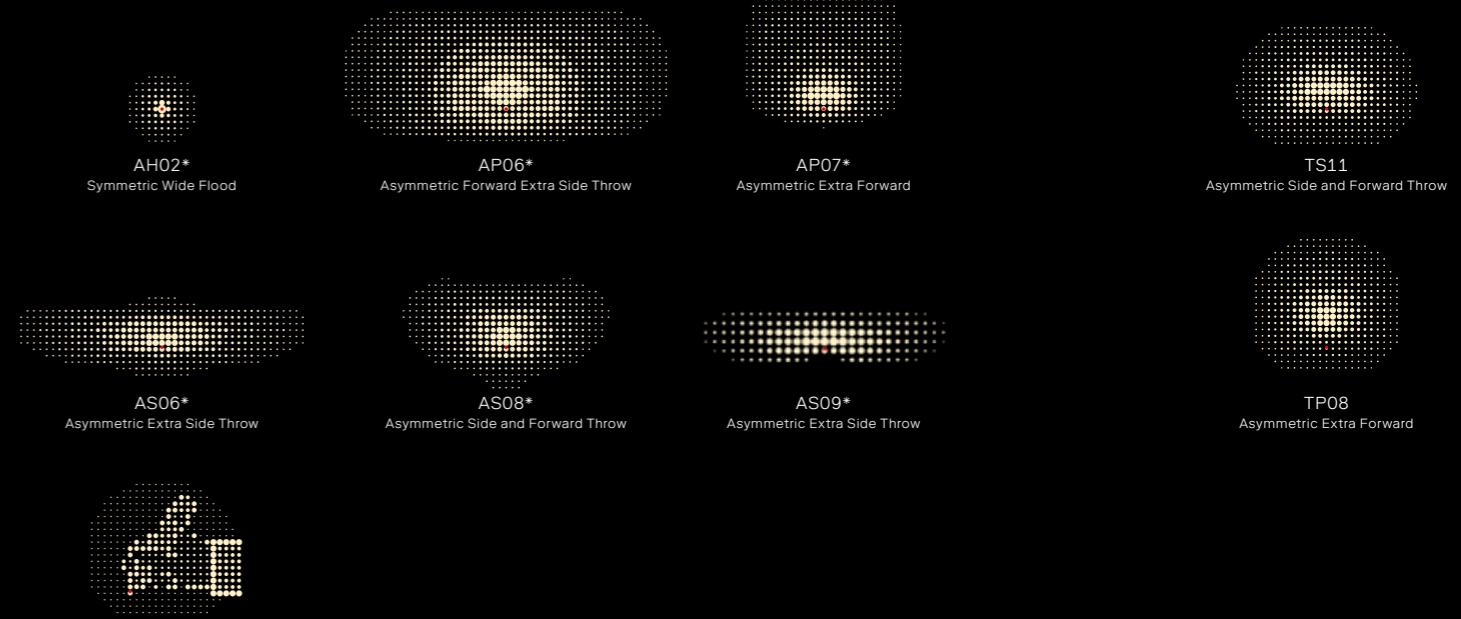

Gestalten Sie Ihr eigenes Licht, indem Sie beliebige Lichtverteilungen kombinieren

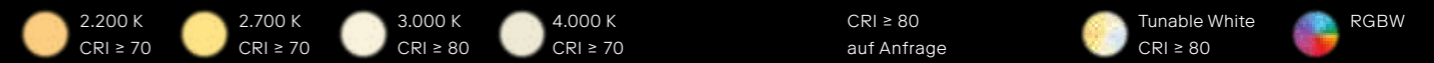

Leistung

Optik	AH02	AP07	AS06	AS07	AS08	AS09	TS11	TP08
MacAdam-Ellipsen (SDCM)					≤ 5 SDCM			≤ 5 SDCM
Modell	FA170							FA170
Lichteinheiten	1							1
Lichtstrom [lm]	340-2.590							1.000

Zubehör

ewoLightLayers (Zubehör)

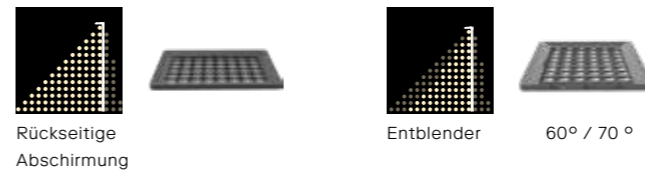

Verfügbare Ausführungen

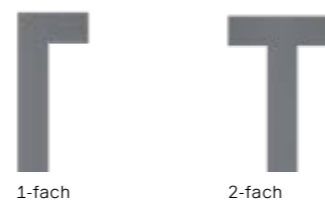

Oberfläche



Poller- / Mastleuchte:
Aluminium Polyesterpulverbeschichtet

Poller- / Mastleuchte:
COR-TEN Stahl

WAND / DECKE
FA100-C
FA100-WD
FA100-WU

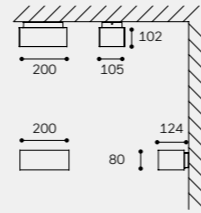
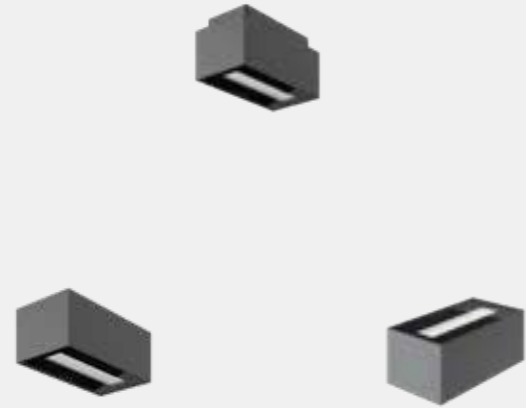

Konfigurator

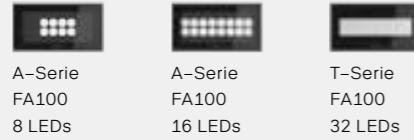

CE RoHS IK09*
*(IK10 auf Anfrage)

Gehäuse

Gehäusematerial	Aluminiumdruckguss
Gehäuseoberfläche	Polyester-Pulverbeschichtung (ewoECP auf Anfrage**)
Standardfarbe	Silbergrau (RAL 9007 / DB 702)*
Glas	Sicherheitsglas (ESG)
Montagevarianten	Wand, Decke
Installation	Gelbox für Durchgangverkabelung auf Anfrage

* zusätzliche Farben auf Anfrage
** eigens entwickelter dreistufiger Prozess (hochwertige Legierung, Vorbehandlung, Primer) zur Gewährleistung sehr hoher Korrosionsbeständigkeit

Abmessungen

Modell	LPH [m]	⊕ ¹	⊖ ²	Gewicht [kg] ⊕
FA100-WD	/	0,02	0,02	2,5
FA100-WU	/	0,02	0,02	2,5
FA100-C	/	/	0,02	2,5

⊕ obere Windangriffsfläche [m²] ⊕ max. Gewicht
⊖ seitliche Windangriffsfläche [m²]

Elektrik

	A-Serie	T-Serie
Schutzklasse	I/II	I/II
Spannung [V], [Hz]	220-240, 50/60	220-240, 50/60
Stromeinspeisung max. [mA]	500	225
LED-Leistung max. [W]	26	12

Betriebsbedingungen

Lebensdauer Siehe Konfigurator für spezifische Lifetime-Optionen

Driver

	A-Serie	T-Serie
Steuerungsmöglichkeiten	ON/OFF, DALI, 1-10V, L/S	T8, DALI
Programmierung [optional]	Konstanter Lichtstrom (CLO) Notstromversorgung (AC/DC) Stand-alone	
Steuerungszubehör	Weiteres Zubehör auf Anfrage	
Software	connexx-Lichtmanagementsoftware zur Fernsteuerung von intelligenten Leuchtengruppen	



Präzise Linsenoptik
* auch in Satiné-Ausführung erhältlich



ewoLighTile: blendarme Lichtlenkplatten

Gestalten Sie Ihr eigenes Licht, indem Sie beliebige Lichtverteilungen kombinieren

2.200 K CRI ≥ 70 2.700 K CRI ≥ 70 3.000 K CRI ≥ 80 4.000 K CRI ≥ 70

CRI ≥ 80 auf Anfrage Tunable White CRI ≥ 80 RGBW

Leistung

Optik	AH02	AP07	APC07	AS06	AS07	AS08	AS09	TS11	TP08
MacAdam-Ellipsen (SDCM)					≤ 5 SDCM				≤ 5 SDCM

Modell	FA100-WD	FA100-WU	FA100-C	FA100-WD	FA100-WU	FA100-C
Lichteinheiten	1	1	1	1	1	1
Lichtstrom [lm]	315-3.250	315-3.250	420-3.300	1.000	1.000	1.000

Zubehör

ewoLightLayers (Zubehör)

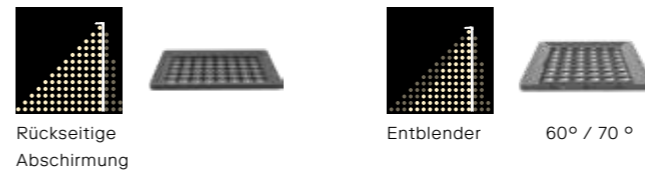

Verfügbare Ausführungen



**A**
SERIESÖFFENTLICHER RAUM
STRASSEN UND VERKEHR

GO

Die GO-Kompaktleuchten wurden von dem Züricher Produktdesigner Jörg Boner entworfen und umfassen Mast- und Wandleuchten mit einem charakteristisch gewölbten Leuchtenkörper. Das Sicherheitsglas kann bündig mit der Leuchte montiert werden, für eine optimale Lichtsteuerung und besseren visuellen Komfort. Erhältlich mit hochpräziser Linsenoptik der A-Serie und mit DALI oder 1-10 V, ist diese Leuchte ideal für städtische Anwendungen.







Hochwertige Linsenoptiken

Die GO-Familie ist kompatibel mit den Präzisionslinsenoptiken der A-Serie und ist die ideale Leuchte für Straßen- und Gehwegbeleuchtung.

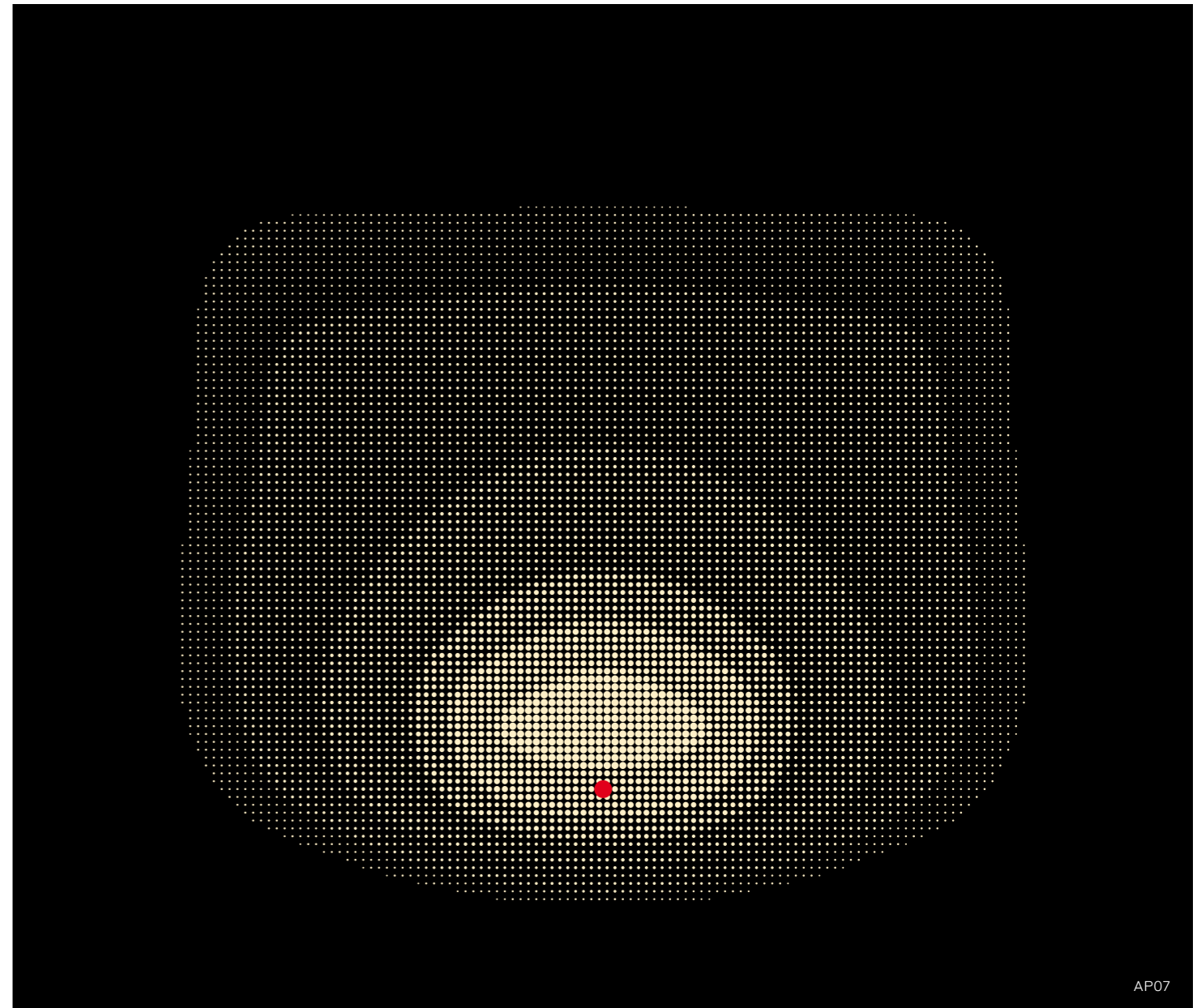

AP07

BODY OF LIGHT

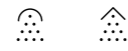

SHAPE OF LIGHT



INTELLIGENCE OF LIGHT



MAST



GO
1 Lichteinheit

WAND



Gewölbtes Glas



Einscheiben-
sicherheitsglas



GO
1 Lichteinheit



Präzise Linsenoptik
* auch in Satiné-Ausführung erhältlich

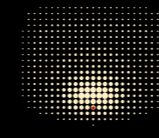

AP07*
Asymmetric Extra Forward

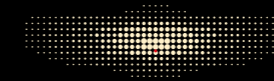

AS06*
Asymmetric Extra Side Throw

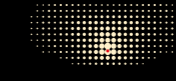

AS07*
Asymmetric Side Throw

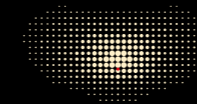

AS08*
Asymmetric Side and Forward Throw

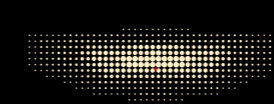

AS09*
Asymmetric Extra Side Throw

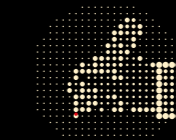

Gestalten Sie Ihr eigenes Licht, indem Sie beliebige Lichtverteilungen kombinieren

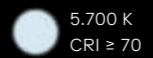
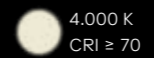

CRI ≥ 80
auf Anfrage



Steuerprotokolle

ON/OFF	
DALI 2	
1-10 V	
Line Switch	

Programmiermöglichkeiten

CLO	Konstante Lichtleistung
AC/DC	Notstromversorgung
Stand-alone	

MAST

Flächen-, Straßen- und Gehwegbeleuchtung



DB 703 Anthrazit

ewo Farben

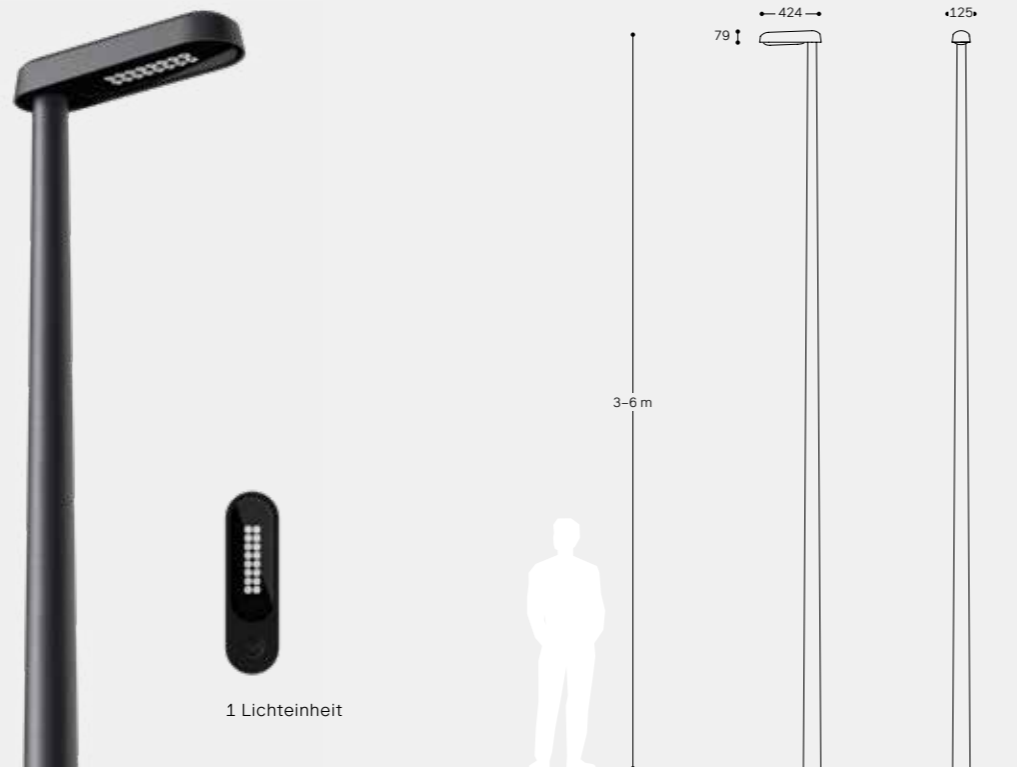

1 Lichteinheit

Konfigurator

CE IP66 RoHS IK08

Gehäuse

Gehäusematerial	Aluminiumdruckguss
Gehäuseoberfläche	Polyester-Pulverbeschichtung oder gleitgeschliffenes Aluminium
Standardfarbe	Anthrazit (DB 703)*
Glas	Sicherheitsglas (ESG) oder gewölbtes Glas
Montagevarianten	Mast
Mastadapter	∅ 60mm, optionaler Adapter für ∅ 76mm * zusätzliche Farben auf Anfrage

Abmessungen

Modell	LPH [m] ①	↑ ^P ②	-↑ ^P ③	Gewicht [kg]
GO	3-6	0,05	0,03	6,5
GO-W	/	0,05	0,03	5,0

① in 0,5 m Schritten ② obere Windangriffsfläche [m²] ③ seitliche Windangriffsfläche [m²]

Elektrik

A-Serie

Schutzklasse	I / II
Spannung [V], [Hz]	220-240, 50/60
Stromeinspeisung max. [mA]	650
LED-Leistung max. [W]	34

Betriebsbedingungen

Lebensdauer Siehe Konfigurator für spezifische Lifetime-Optionen

Driver

A-Serie

Steuerungsmöglichkeiten	ON OFF DALI 1-10V L/S
Programmierung [optional]	Konstanter Lichtstrom (CLO) Notstromversorgung (AC/DC) Stand-alone
Steuerungszubehör	Weiteres Zubehör auf Anfrage
Software	connexx-Lichtmanagementsoftware zur Fernsteuerung von intelligenten Leuchtengruppen



Präzise Linsenoptik
* auch in Satiné-Ausführung erhältlich

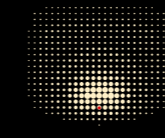

AP07*
Asymmetric Extra Forward

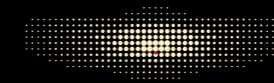

AS06*
Asymmetric Extra Side Throw

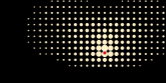

AS07*
Asymmetric Side Throw

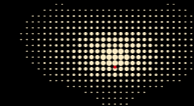

AS08*
Asymmetric Side and Forward Throw

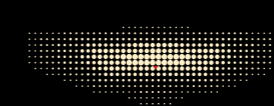

AS09*
Asymmetric Extra Side Throw

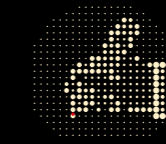

Gestalten Sie Ihr eigenes Licht, indem Sie beliebige Lichtverteilungen kombinieren

2.200 K CRI ≥ 70

2.700 K CRI ≥ 70

3.000 K CRI ≥ 80

4.000 K CRI ≥ 70

5.700 K CRI ≥ 70

CRI ≥ 80 auf Anfrage

Leistung

Optik	AP07	AS06	AS07	AS08	AS09
MacAdam-Ellipsen (SDCM)			≤ 5 SDCM		

Modell	GO
Lichteinheiten	1
Lichtstrom [lm]	900-3.500

Zubehör

ewoLightLayers (Zubehör)

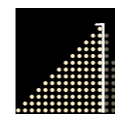

Rückseitige Abschirmung



Entblender 60° / 70°

Oberfläche



Polyesterbeschichtetes Gehäuse und Mast, anthrazit (DB 703)



Gehäuse aus gleitgeschliffenem Aluminium, Mast aus feuerverzinktem Stahl

Leuchtenabdeckung



Gewölbtes Glas



Einscheibensicherheitsglas

WAND
GO-W

Flächen-, Straßen- und
Gehwegbeleuchtung



DB 703
Anthrazit

ewo
Farben

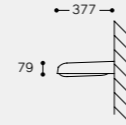

GO
1 Lichteinheit

Konfigurator

CE RoHS IK08

Gehäuse

Gehäusematerial	Aluminiumdruckguss
Gehäuseoberfläche	Polyester-Pulverbeschichtung oder gleitgeschliffenes Aluminium
Standardfarbe	Anthrazit (DB 703)*
Glas	Sicherheitsglas (ESG) oder gewölbtes Glas
Montagevarianten	Wand
Mastadapter	∅ 60mm, optionaler Adapter für ∅ 76mm * zusätzliche Farben auf Anfrage

Abmessungen

Modell	LPH [m]	⊕ ¹	⊖ ²	Gewicht [kg]
GO-W	/	0,05	0,03	6,5

¹ obere Windangriffsfläche [m²]
² seitliche Windangriffsfläche [m²]

Elektrik

A-Serie

Schutzklasse	I / II
Spannung [V], [Hz]	220-240, 50/60
Stromeinspeisung max. [mA]	650
LED-Leistung max. [W]	34

Betriebsbedingungen

Lebensdauer Siehe Konfigurator für spezifische Lifetime-Optionen

Driver

A-Serie

Steuerungsmöglichkeiten	ON OFF DALI 1-10V L/S
Programmierung [optional]	Konstanter Lichtstrom (CLO) Notstromversorgung (AC/DC) Stand-alone
Steuerungszubehör	Weiteres Zubehör auf Anfrage
Software	connexx-Lichtmanagementsoftware zur Fernsteuerung von intelligenten Leuchtengruppen



Präzise Linsenoptik
* auch in Satiné-Ausführung erhältlich

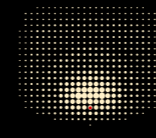

AP07*
Asymmetric Extra Forward

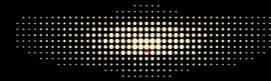

AS06*
Asymmetric Extra Side Throw

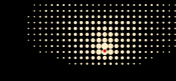

AS07*
Asymmetric Side Throw

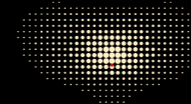

AS08*
Asymmetric Side and Forward Throw

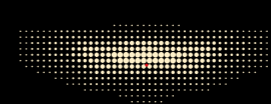

AS09*
Asymmetric Extra Side Throw

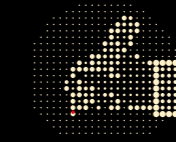

Gestalten Sie Ihr eigenes Licht, indem Sie beliebige Lichtverteilungen kombinieren

2.200 K CRI ≥ 70 2.700 K CRI ≥ 70 3.000 K CRI ≥ 80 4.000 K CRI ≥ 70 5.700 K CRI ≥ 70 CRI ≥ 80 auf Anfrage

Leistung

Optik	AP07	AS06	AS07	AS08	AS09
MacAdam-Ellipsen (SDCM)			≤ 5 SDCM		

Modell	GO-W
Lichteinheiten	1
Lichtstrom [lm]	900-3.500

Zubehör

ewoLightLayers (Zubehör)

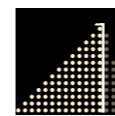

Rückseitige Abschirmung

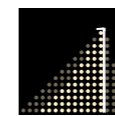

Entblender



60° / 70°

Oberfläche



Polyesterbeschichtetes Gehäuse und Mast, anthrazit (DB 703)



Gehäuse aus gleitgeschliffenem Aluminium, Mast aus feuerverzinktem Stahl

Leuchtenabdeckung



Gewölbtes Glas



Sicherheitsglas (ESG)



WEGE
AKZENTE
GEBÄUDE

CN

Diese runden Mastleuchten sind ideal für urbane Beleuchtungsanwendungen wie Flächen-, Straßen-, Gehwegbeleuchtung sowie die Beleuchtung von Fußgängerübergängen. Im Leuchtenkopf sind entweder zwei oder vier Leuchteneinheiten symmetrisch angeordnet, wobei der Mast in der Mitte liegt. Optisch kann die CN entweder mit einer hochpräzisen Linsenoptik der A-Serie oder mit einer reflexionsarmen ewoLightTile der T-Serie für Tunable-White-Anwendungen konfiguriert werden, die humanzentrische Beleuchtung in städtische Räume bringen.

PARCO PIAZZALE DEGLI ALPINI
Bergamo, Italien, 2019
&GO Lighting Solutions
CN

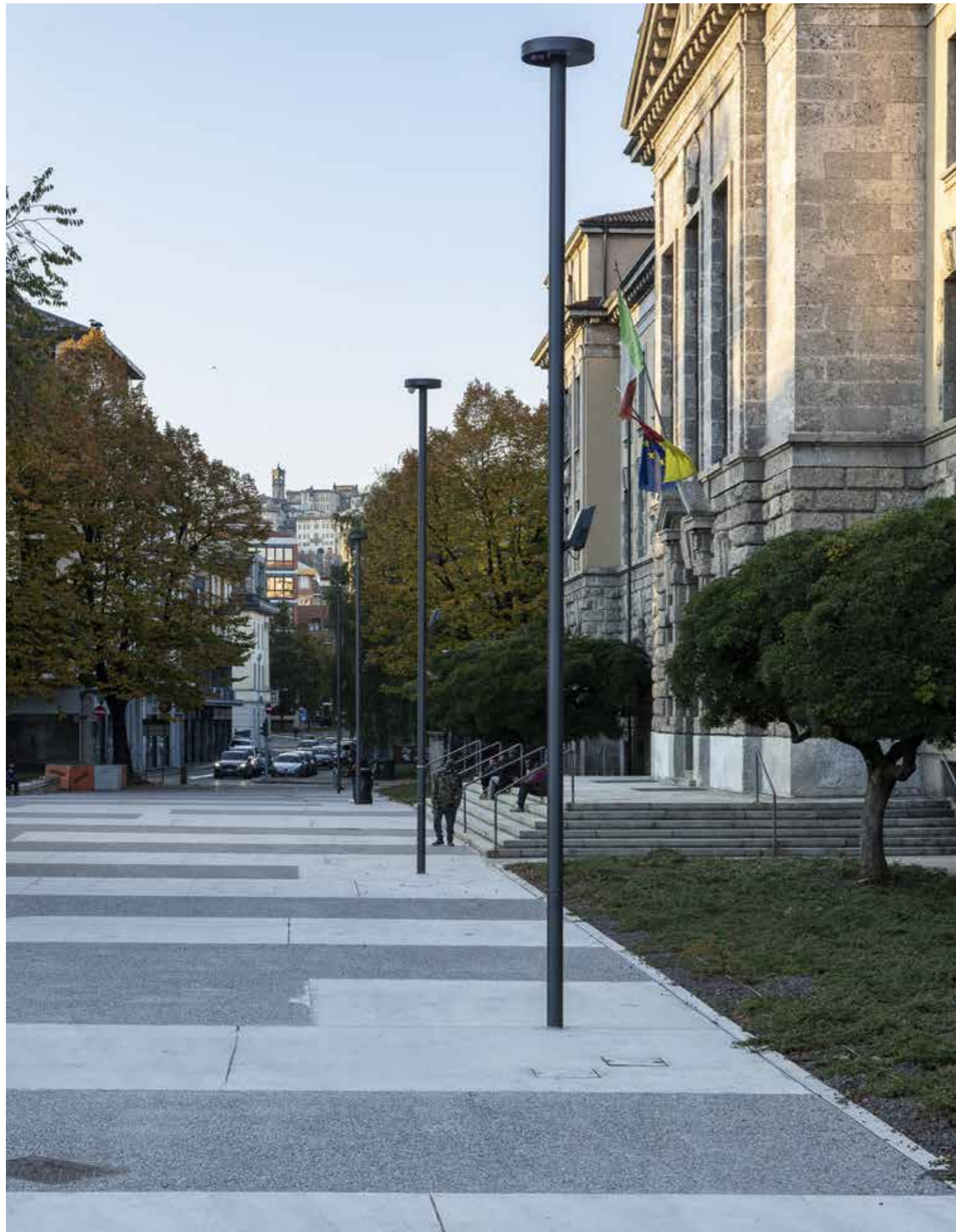

GEMEINDEKULTURZENTRUM ST. NIKOLAUS
Ischgl, Österreich, 2015
CN





ÖFFENTLICHER RAUM
GELÄNDE
WOHNGEGENDEN
FUSSWEGE

ewoLightTile

Flächenoptik, optimaler visueller Komfort, patentierte Technologie

ewoLightTile ermöglicht eine homogene und präzise Ausleuchtung sowie minimierte Blendung und Rücklicht. Dabei bleiben sowohl die einzelnen LED-Punkte als auch die Lücken zwischen den ewoLightTiles unsichtbar.

Lichtleiteroptik mit optimierter Oberfläche

Bestromung	100-350 mA
Leistung	9,6-36,9 W pro ewoLightTile
Lichtstrom	bis zu 2.300 lm pro ewoLightTile

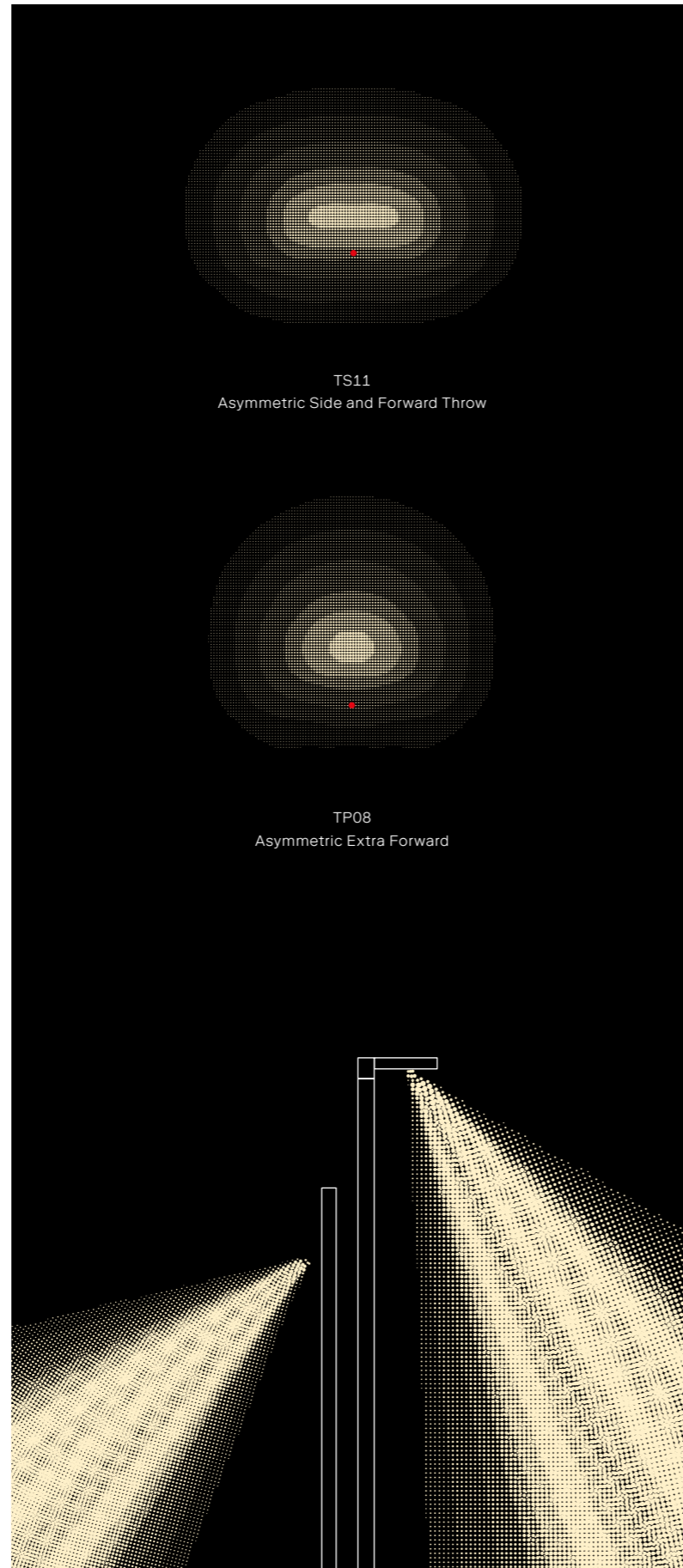

horizontale Installation

vertikale Installation
Leuchtweite: 3xLPH

Anwendungsbereiche

Die ewoLightTile ist ideal für Projekte, bei denen das Wohlfühl des Menschen im Fokus steht. Sie eignet sich somit vor allem für den Einsatz bei Wegen, in Wohngebieten sowie für urbane Räume aller Art. Bei sowohl horizontaler als auch vertikaler Installation bietet ewoLightTile eine asymmetrisch gerichtete Lichtverteilung und vermeidet Streulicht in unerwünschten Bereichen.

Modulare Kombinationen

Für jegliche kundenspezifische Anforderungen können ewoLightTiles vertikal und horizontal kombiniert werden. So ergibt sich eine unbegrenzte Anzahl von Arrangements entlang der Längsachse oder Breite.

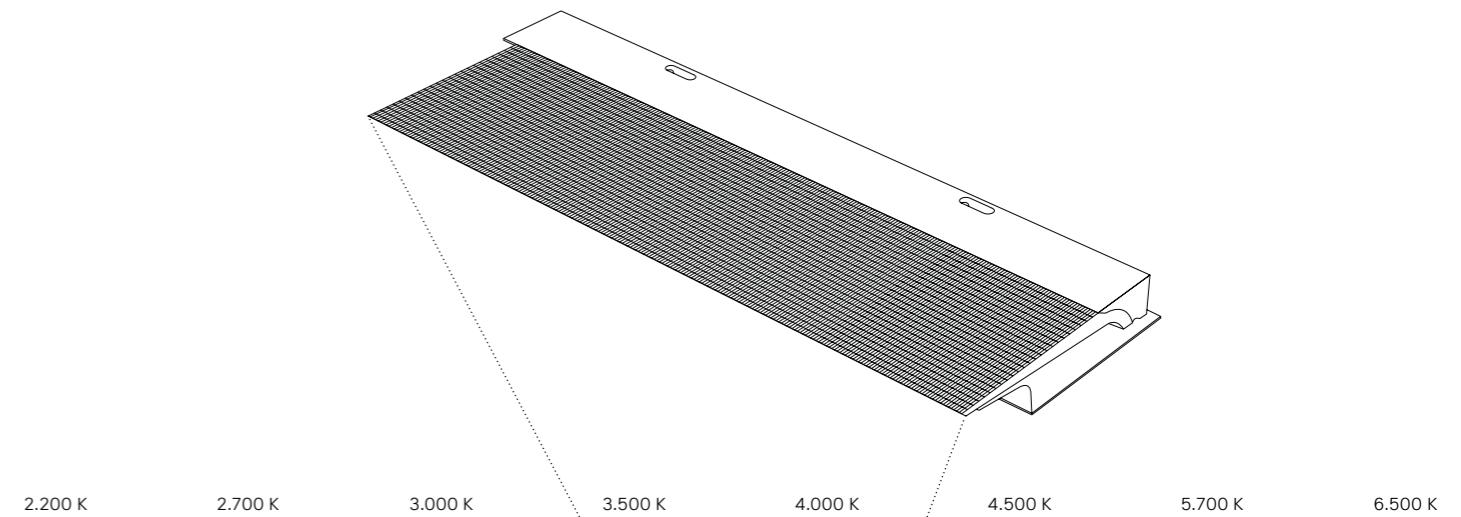

Tunable White
CRI ≥ 80

RGBW

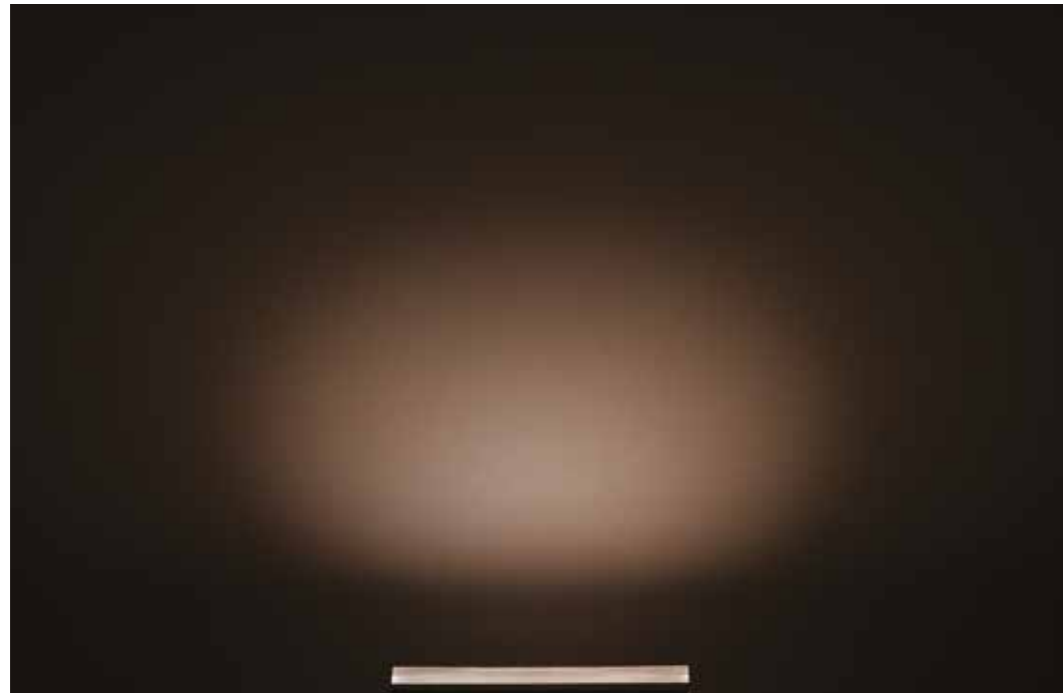

TP08



TS11

Höchster visueller Komfort mit der neuen bahnbrechenden Flächenoptik ewoLightTile. Insbesondere dort, wo sich Menschen nahe an der Lichtquelle aufhalten, sorgt die Lichtleiteroptik mit ihrer großen und homogen leuchtenden Fläche dafür, dass das Licht gezielt verteilt wird und einzelne LED-Punkte verborgen bleiben.



ewoLightTile

BODY OF LIGHT

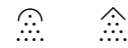

CN500



A-Serie
1-4 Lichteinheiten



T-Serie
1-4 Lichteinheiten

CN600

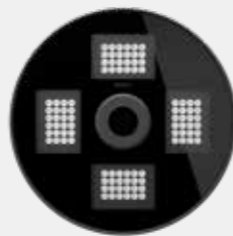

A-Serie
1-8 Lichteinheiten



T-Serie
1-8 Lichteinheiten

SHAPE OF LIGHT



INTELLIGENCE OF LIGHT

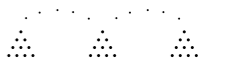

Präzise Linsenoptik
* auch in Satiné-Ausführung erhältlich



AH02*
Symmetric Wide Flood

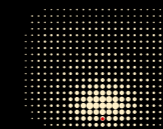

AP07*
Asymmetric Extra Forward

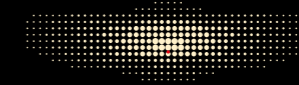

AS06*
Asymmetric Extra Side Throw

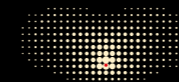

AS07*
Asymmetric Side Throw

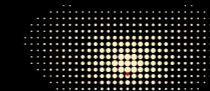

AS08*
Asymmetric Side and Forward Throw

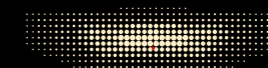

AS09*
Asymmetric Extra Side Throw



AS10-L
Asymmetric Forward - Left



AS10-R
Asymmetric Forward - Right

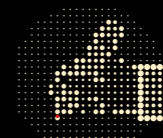

Gestalten Sie Ihr eigenes Licht, indem Sie beliebige Lichtverteilungen kombinieren



2.200 K
CRI ≥ 70



2.700 K
CRI ≥ 70



3.000 K
CRI ≥ 80



4.000 K
CRI ≥ 70



5.700 K
CRI ≥ 70

CRI ≥ 80
auf Anfrage



ewoLighTile: blendarme Lichtlenkplatten

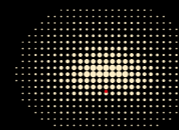

TS11
Asymmetric Side and Forward Throw

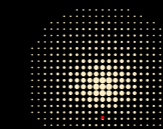

TP08
Asymmetric Extra Forward



Tunable White
CRI ≥ 80



RGBW



Steuerprotokolle

ON/OFF	ON OFF
DALI 2	DALI
1-10 V	1-10V
ewo connexx	XX
Zhaga Book 18	Z
Line Switch	LS

Programmiermöglichkeiten

CLO	Konstante Lichtleistung
AC/DC	Notstromversorgung
Stand-alone	



Steuerprotokolle

DALI 2 T8	T8 DALI
-----------	------------

Programmiermöglichkeiten

Night dimming

CN 500

Öffentlicher Raum
Straßen und Verkehr



- DB 703 Anthrazit
- ewo Farben



A-Serie
1-4 Lichteinheiten



T-Serie
1-4 Lichteinheiten

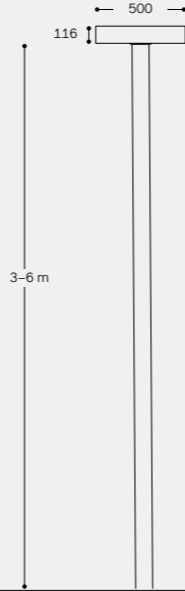

Konfigurator

- CE, RoHS, IK10

Gehäuse

Gehäusematerial	Aluminiumdruckguss
Gehäuseoberfläche	Polyester-Pulverbeschichtung (ewoECP auf Anfrage**)
Standardfarbe	Anthrazit (DB 703)*
Glas	Sicherheitsglas (ESG)

Montagevarianten Mast
* zusätzliche Farben auf Anfrage
** eigens entwickelter dreistufiger Prozess (hochwertige Legierung, Vorbehandlung, Primer) zur Gewährleistung sehr hoher Korrosionsbeständigkeit

Abmessungen

Modell	LPH [m] ①	④	⑤	Gewicht [kg] ⑥
CN500	3-6	0,20	0,06	15,0

① in 0,1 m Schritten ④ obere Windangriffsfläche [m²] ⑥ max. Gewicht
⑤ seitliche Windangriffsfläche [m²] ②③⑦ ohne Mast

Elektrik

	A-Serie	T-Serie
Schutzklasse	I/II	I/II
Spannung [V], [Hz]	220-240, 50/60	220-240, 50/60
Stromeinspeisung max. [mA]	500	225
LED-Leistung max. [W]	95	48

Betriebsbedingungen

Lebensdauer Siehe Konfigurator für spezifische Lifetime-Optionen

Driver

	A-Serie	T-Serie
Steuerungsmöglichkeiten	ON, OFF, DALI, 1-10V, Z, Lys	T8, DALI
Programmierung [optional]	Konstanter Lichtstrom (CLO) Notstromversorgung (AC/DC) Stand-alone	
Steuerungszubehör	Weiteres Zubehör auf Anfrage	
Software	connexx-Lichtmanagementsoftware zur Fernsteuerung von intelligenten Leuchtengruppen	



Präzise Linsenoptik
* auch in Satiné-Ausführung erhältlich



ewoLightTile: blendarme Lichtleuchtenplatten

2.200 K CRI ≥ 70, 2.700 K CRI ≥ 70, 3.000 K CRI ≥ 80, 4.000 K CRI ≥ 70, 5.700 K CRI ≥ 70, CRI ≥ 80 auf Anfrage, Tunable White CRI ≥ 80, RGBW

Leistung

Optik	AH02	AP07	AS06	AS07	AS08	AS09	AS10-L	AS10-R	TS11	TP08
MacAdam-Ellipsen (SDCM)				≤ 5 SDCM					≤ 5 SDCM	

Modell	CN500	CN500
Lichteinheiten	1-4	1-4
Lichtstrom [lm]	1.000-11.200	3.600

Verfügbare Ausführungen (auch als Hängeleuchte erhältlich)



Mastleuchte

Zubehör ewoLightLayers (Zubehör)



Rückseitige Abschirmung, Entblender, 60° / 70°

CN 600

Öffentlicher Raum
Straßen und Verkehr



DB 703
Anthrazit

ewo
Farben

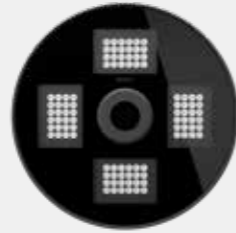

A-Serie
CN600
1-8 Lichteinheiten



T-Serie
CN600
1-8 Lichteinheiten

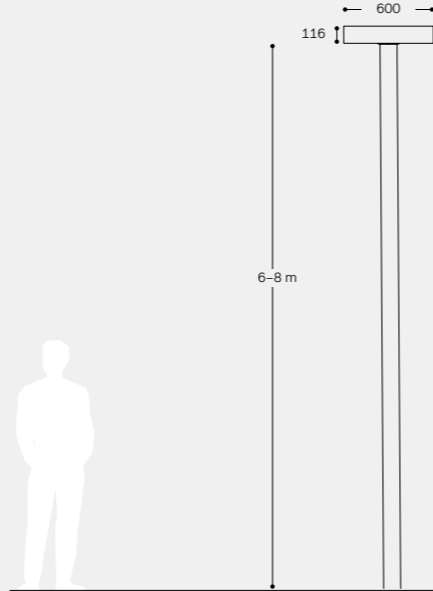

Konfigurator

CE RoHS IK10

Gehäuse

Gehäusematerial	Aluminiumdruckguss
Gehäuseoberfläche	Polyester-Pulverbeschichtung (ewoECP auf Anfrage**)
Standardfarbe	Anthrazit (DB 703)*
Glas	Sicherheitsglas (ESG)
Montagevarianten	Mast

* zusätzliche Farben auf Anfrage
** eigens entwickelter dreistufiger Prozess (hochwertige Legierung, Vorbehandlung, Primer) zur Gewährleistung sehr hoher Korrosionsbeständigkeit

Abmessungen

Modell	LPH [m] ①	②	③	Gewicht [kg] ④
CN600	6-8	0,28	0,07	20,0

① in 0,1 m Schritten ② obere Windangriffsfläche [m²] ③ max. Gewicht
④ seitliche Windangriffsfläche [m²] ⑤⑥⑦ ohne Mast

Elektrik

	A-Serie	T-Serie
Schutzklasse	I/II	I/II
Spannung [V], [Hz]	220-240, 50/60	220-240, 50/60
Stromeinspeisung max. [mA]	500	225
LED-Leistung max. [W]	170	95

Betriebsbedingungen

Lebensdauer Siehe Konfigurator für spezifische Lifetime-Optionen

Driver

	A-Serie	T-Serie
Steuerungsmöglichkeiten	ON OFF DALI 1-10V L/S	T8 DALI
Programmierung [optional]	Konstanter Lichtstrom (CLO) Notstromversorgung (AC/DC) Stand-alone	
Steuerungszubehör	Weiteres Zubehör auf Anfrage	
Software	connexx-Lichtmanagementsoftware zur Fernsteuerung von intelligenten Leuchtengruppen	



Präzise Linsenoptik
* auch in Satiné-Ausführung erhältlich



ewoLighTile: blendarme
Lichtlenkplatten

2.200 K CRI ≥ 70 2.700 K CRI ≥ 70 3.000 K CRI ≥ 80 4.000 K CRI ≥ 70 5.700 K CRI ≥ 70 CRI ≥ 80 auf Anfrage Tunable White CRI ≥ 80 RGB

Leistung

Optik	AH02	AP07	AS06	AS07	AS08	AS09	AS10-L	AS10-R	TS11	TP08
MacAdam-Ellipsen (SDCM)				≤ 5 SDCM					≤ 5 SDCM	

Modell	CN500	CN500
Lichteinheiten	1-8	1-8
Lichtstrom [lm]	1.000-19.700	7.300

Verfügbare Ausführungen (auch als Hängeleuchte erhältlich)



Mastleuchte

Zubehör

ewoLighLayers (Zubehör)



Rückseitige Abschirmung

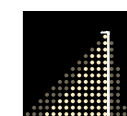

Entblender



60° / 70°



WAYS
ACCENTS
BUILDINGS

IR

Intelligence Ready

Die IR-Mastleuchten von Jörg Boner sind sowohl mit hochpräzisen Linsenoptiken der A-Serie für Static-White-Farbttemperaturen als auch mit ewoLightTiles für Tunable-White-Konfigurationen bestückbar. Das Gehäuse ermöglicht die Integration von Knoten und Sensoren, für die nahtlose Integration in Smart-City-Systeme, mit einem hohen Maß an Steuerungsflexibilität für die einzelnen Beleuchtungseinheiten.





Shape of Light



T
SERIES

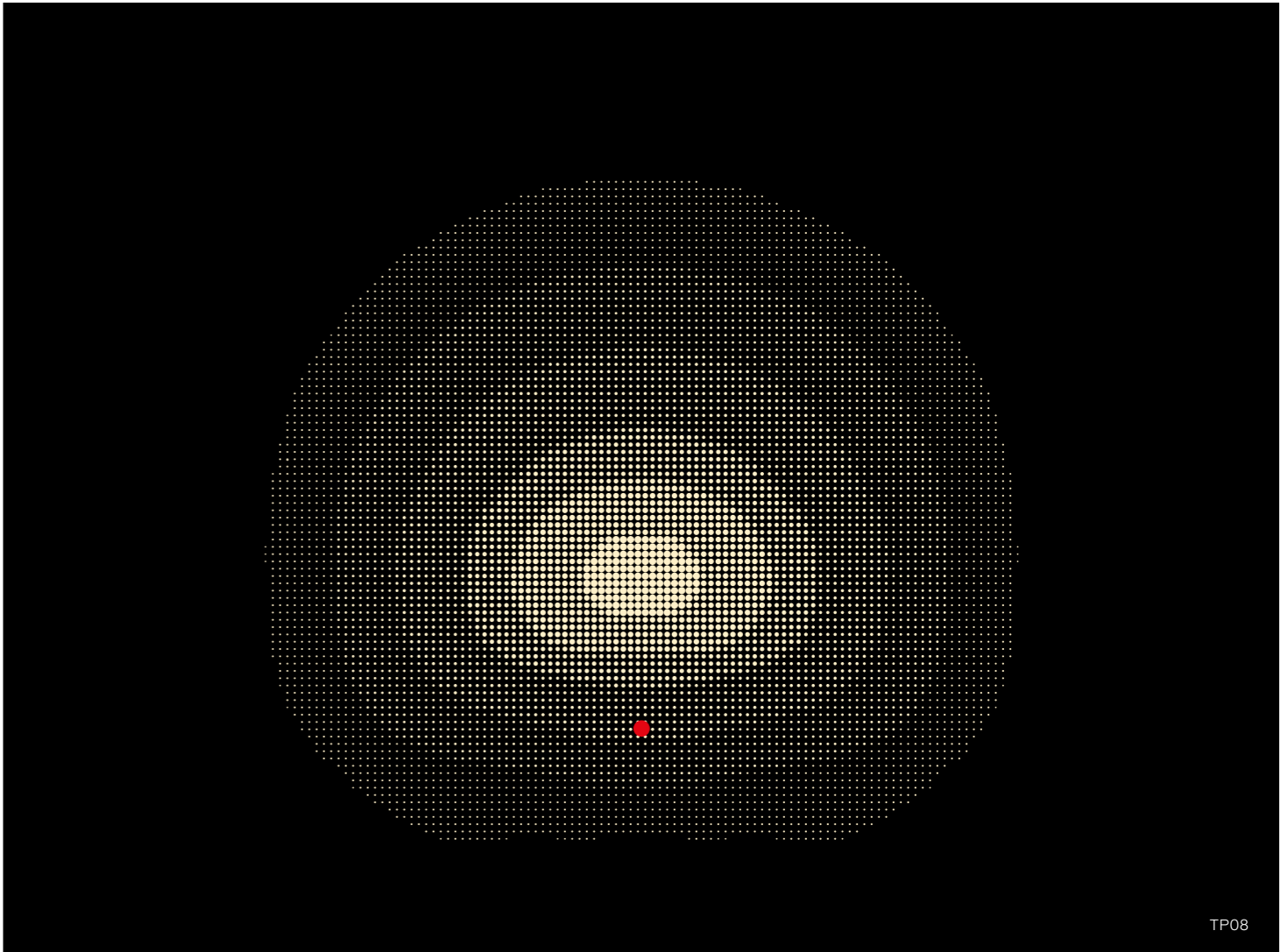

TP08

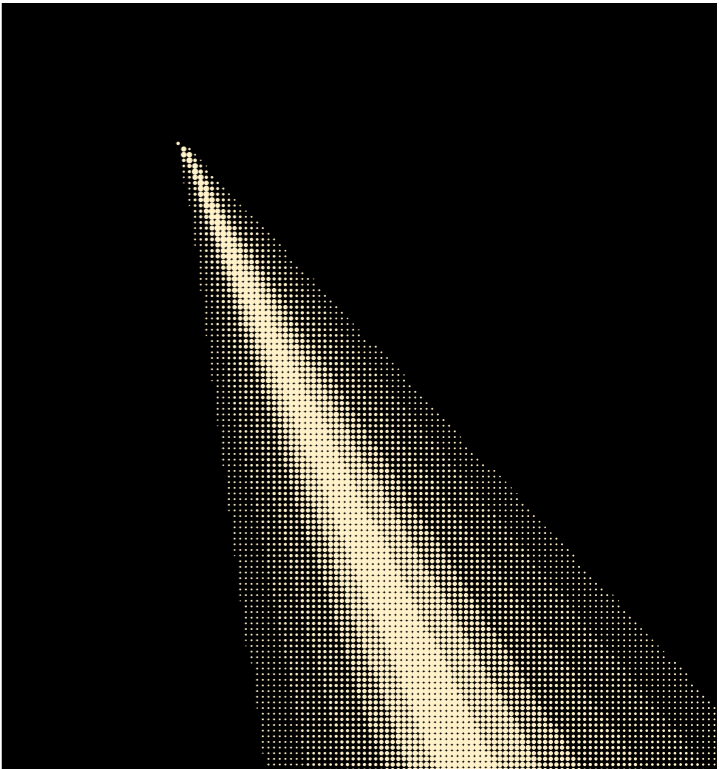
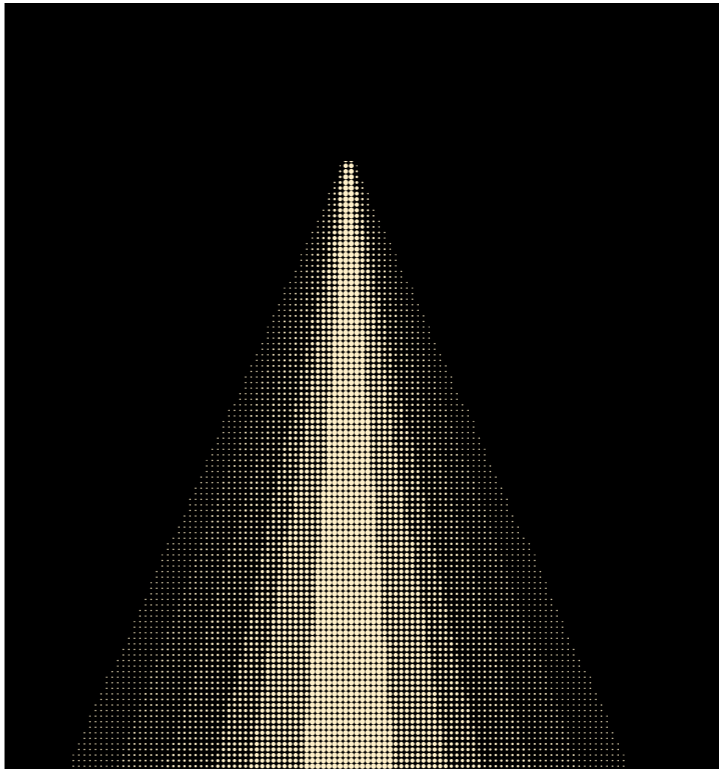



ÖFFENTLICHER RAUM
GELÄNDE
WOHNGEGENDEN
FUSSWEGE

ewoLightTile

Flächenoptik, optimaler visueller Komfort, patentierte Technologie

ewoLightTile ermöglicht eine homogene und präzise Ausleuchtung sowie minimierte Blendung und Rücklicht. Dabei bleiben sowohl die einzelnen LED-Punkte als auch die Lücken zwischen den ewoLightTiles unsichtbar.

Lichtleiteroptik mit optimierter Oberfläche

Bestromung	100-350 mA
Leistung	9,6-36,9 W pro ewoLightTile
Lichtstrom	bis zu 2.300 lm pro ewoLightTile

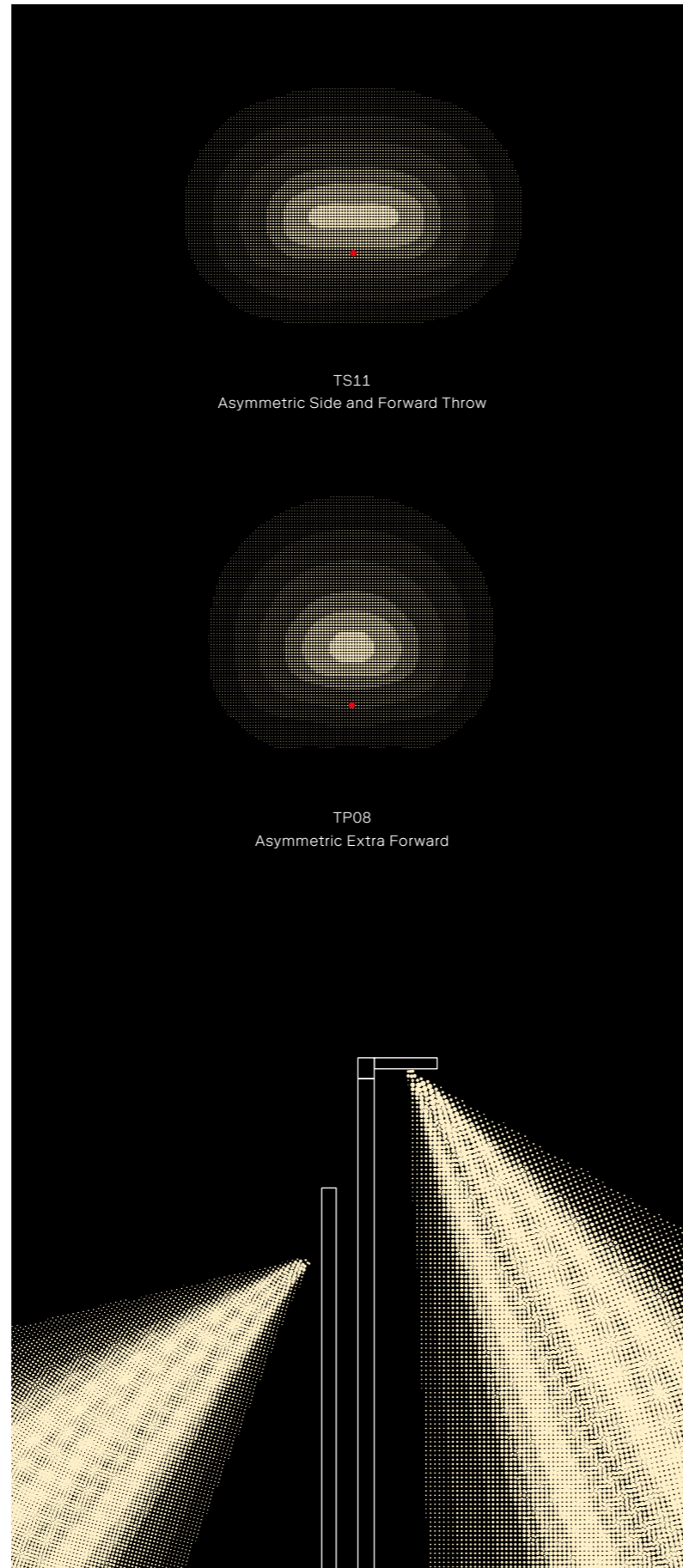

horizontale Installation

vertikale Installation
Leuchtweite: 3xLPH

Anwendungsbereiche

Die ewoLightTile ist ideal für Projekte, bei denen das Wohlfühl des Menschen im Fokus steht. Sie eignet sich somit vor allem für den Einsatz bei Wegen, in Wohngebieten sowie für urbane Räume aller Art. Bei sowohl horizontaler als auch vertikaler Installation bietet ewoLightTile eine asymmetrisch gerichtete Lichtverteilung und vermeidet Streulicht in unerwünschten Bereichen.

Modulare Kombinationen

Für jegliche kundenspezifische Anforderungen können ewoLightTiles vertikal und horizontal kombiniert werden. So ergibt sich eine unbegrenzte Anzahl von Arrangements entlang der Längsachse oder Breite.

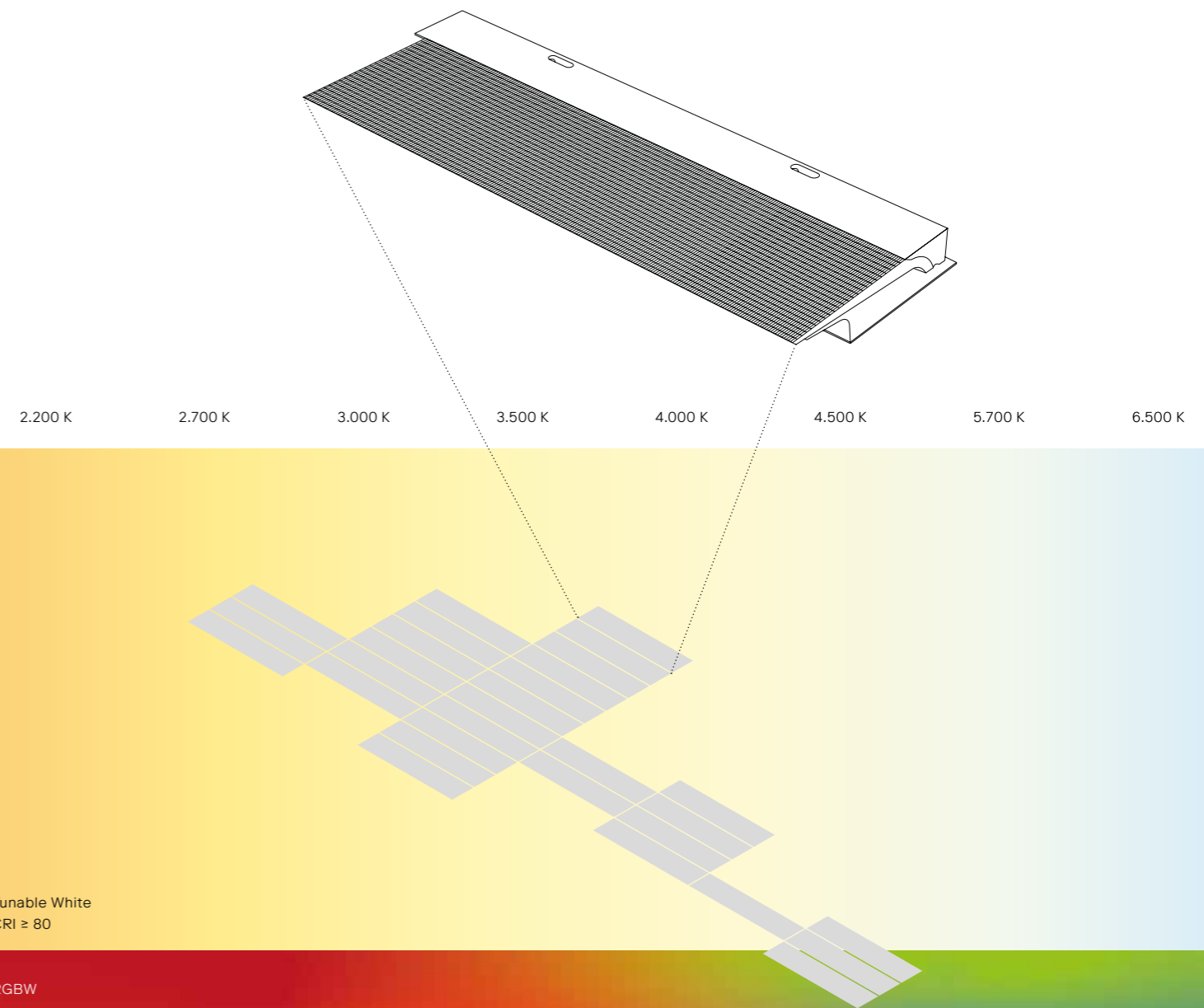

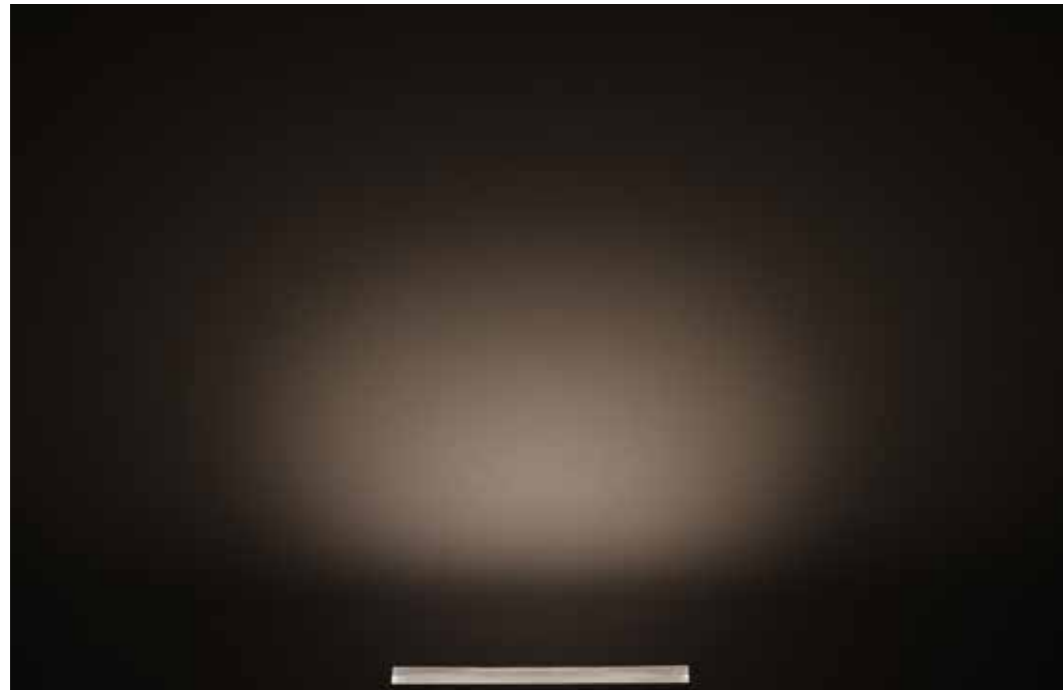

TP08



TS11

Höchster visueller Komfort mit der neuen bahnbrechenden Flächenoptik ewoLightTile. Insbesondere dort, wo sich Menschen nahe an der Lichtquelle aufhalten, sorgt die Lichtleiteroptik mit ihrer großen und homogen leuchtenden Fläche dafür, dass das Licht gezielt verteilt wird und einzelne LED-Punkte verborgen bleiben.



ewoLightTile



Die von dem Züricher Produktdesigner Jörg Boner entworfene IR ist als Einzel- oder Doppelleuchten erhältlich. Die Leuchte selbst sorgt mit integrierter Leuchten-Mast-Verbindung für einen eleganten Auftritt.



Farbenspiele
 Stadtlandschaften werden jeden Tag verändert, um faszinierende Räume zu schaffen. Die Steuerung dynamischer Beleuchtungslösungen mit DALI T8 ermöglicht Szenarien, automatische Beleuchtungseinstellungen und neuartige zirkadiane Nachtbeleuchtung.



Mit DALI, 1–10 V und Standalone-Programmierung können IR-Leuchten auf einfache Weise gesteuert werden, um sowohl Sicherheit als auch Energieeinsparung zu maximieren.

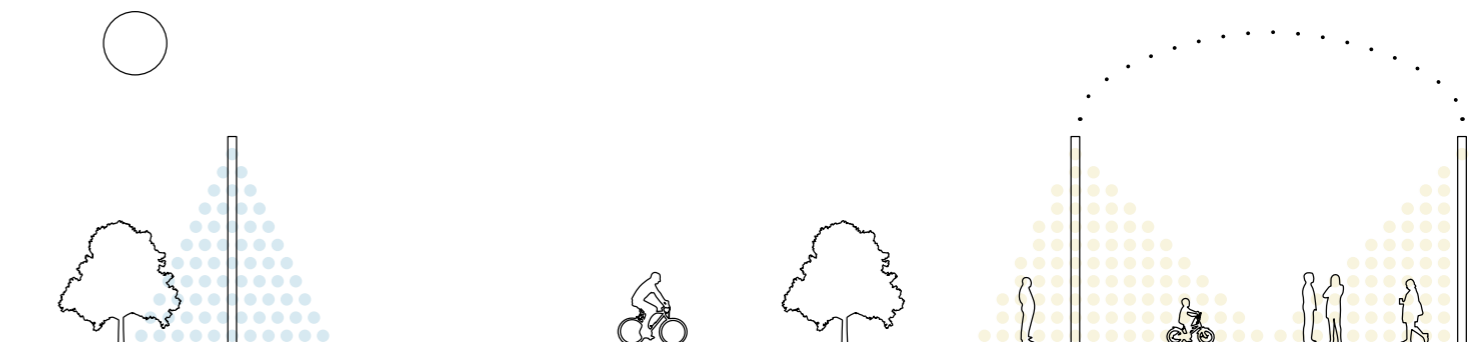



In vier Schritten zu einem extrem widerstandsfähigen Korrosionsschutz:

1) Korrosionsbeständige Legierung

Die Herstellung unserer Leuchten mit einer hochwertigen, kupferarmen Aluminiumlegierung gewährleistet hervorragende mechanische und korrosionsbeständige Eigenschaften.

2) ewoECP Vor-Behandlung

Nach sorgfältiger Reinigung erfolgt ein Cr(VI)-freier Überzug, um die vollständige Haftung der nachfolgenden Schichten zu gewährleisten.

3) ewoProtectiveLayerECP

Eine eigens entwickelte Beschichtung verhindert das Abblättern sowie die Bildung von Blasen und Rissen in der Schutzschicht, selbst nach versehentlicher Beschädigung.

4) Hochwertige Pulverbeschichtung

Die betriebsintern durchgeführte, qualitativ hochwertige Beschichtung mit wärmehärtenden Pulvern ermöglicht eine farbliche Gestaltung nach Kundenwunsch, kombiniert mit einem ausgezeichneten Korrosionsschutz.



Einsatzgebiete von ewoECP

Außenbereich: Küsten- und küsten-nahe Bereiche mit hoher Salzbelastung

Innenbereich: Gebäude oder Bereiche mit nahezu ständiger Kondensation und starker Verunreinigung



Leistung von ewoECP

- Keine Blasenbildung am Ritz > 1000 h* (allgemeine Anforderung für AUS und NZ)
- Keine weiteren Korrosionsschäden wie Blasenbildung und Haftungsprobleme > 2500 h*
- Korrosivitätskategorie vergleichbar mit der IM3 (geeignet für erdverlegte Tanks)
- SASO-Konformität

* Prüfverfahren: ISO9227-Salzsprühnebeltest

BODY OF LIGHT

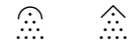

MAST
IR1, IR2, IR3



A-Serie
IR1, IR2, IR3
1-3 Lichteinheiten



T-Serie
IR2, IR3
2-3 Lichteinheiten

WAND
IR1-W, IR2-W, IR3-W



A-Serie
IR1, IR2, IR3
1-3 Lichteinheiten



T-Serie
IR2, IR3
2-3 Lichteinheiten

SHAPE OF LIGHT



INTELLIGENCE OF LIGHT



Präzise Linsenoptik
* auch in Satiné-Ausführung erhältlich



AH02*
Symmetric Wide Flood

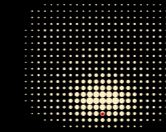

AP07*
Asymmetric Extra Forward

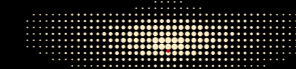

AS06*
Asymmetric Extra Side Throw

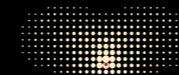

AS07*
Asymmetric Side Throw

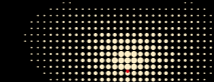

AS08*
Asymmetric Side and Forward Throw

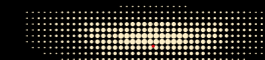

AS09*
Asymmetric Extra Side Throw



AS10-L
Asymmetric Forward - Left



AS10-R
Asymmetric Forward - Right

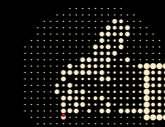

Gestalten Sie Ihr eigenes Licht, indem Sie beliebige Lichtverteilungen kombinieren

2.200 K CRI ≥ 70 2.700 K CRI ≥ 70 3.000 K CRI ≥ 80 4.000 K CRI ≥ 70 5.700 K CRI ≥ 70 CRI ≥ 80 auf Anfrage



ewoLighTile: blendarme Lichtlenkplatten

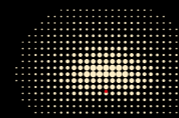

TS11
Asymmetric Side and Forward Throw

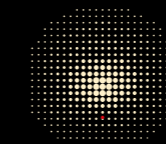

TP08
Asymmetric Extra Forward

Tunable White CRI ≥ 80 RGBW



Steuerprotokolle

ON/OFF	ON OFF
DALI 2	DALI
1-10 V	1-10V
ewo connexx	XX
Zhaga Book 18	Z
Line Switch	L/S

Programmiermöglichkeiten

CLO	Konstante Lichtleistung
AC/DC	Notstromversorgung
Stand-alone	



Steuerprotokolle

DALI 2 T8	T8 DALI
-----------	------------

Programmiermöglichkeiten

Night dimming

MAST
IR1, IR2, IR3

Flächen-, Straßen- und
Gehwegbeleuchtung



DB 703
Anthrazit

ewo
Farben



A-Serie
IR1, IR2, IR3
1-3 Lichteinheiten

T-Serie
IR2, IR3
2-3 Lichteinheiten

Konfigurator

IP66 RoHS IK08

Gehäuse

Gehäusematerial	Aluminiumdruckguss
Gehäuseoberfläche	Polyester-Pulverbeschichtung (ewoECP auf Anfrage**)
Standardfarbe	Anthrazit (DB 703)*
Glas	Sicherheitsglas (ESG)
Montagevarianten	Mast
Mastadapter	Integrierter Mastadapter, für Mast \varnothing 60 mm and \varnothing 76 mm

* zusätzliche Farben auf Anfrage
** eigens entwickelter dreistufiger Prozess (hochwertige Legierung, Vorbehandlung, Primer) zur Gewährleistung sehr hoher Korrosionsbeständigkeit

Elektrik

	A-Serie	T-Serie
Schutzklasse	I / II	I
Spannung [V], [Hz]	220-240, 50/60	220-240, 50/60
Stromeinspeisung max. [mA]	700*	225
LED-Leistung max. [W]	95	36

* IR3 max. 650 mA

Driver

	A-Serie	T-Serie
Steuerungsmöglichkeiten	ON, OFF, DALI, 1-10V, X, Z, Lys	T8, DALI
Programmierung [optional]	Konstanter Lichtstrom (CLO) Notstromversorgung (AC/DC) Stand-alone	
Steuerungszubehör	Weiteres Zubehör auf Anfrage	
Software	connexx-Lichtmanagementsoftware zur Fernsteuerung von intelligenten Leuchtengruppen	

Abmessungen

Modell	LPH [m] ①	! ②	-! ③	Gewicht [kg] ④
IR1	3-6	0,12	0,03	7,0
IR2	3-6	0,12	0,03	7,0
IR3	3-6	0,12	0,03	7,0

① in 0,5 m Schritten ② obere Windangriffsfläche [m²] ③ max. Gewicht
④ seitliche Windangriffsfläche [m²] ⑤⑥⑦ ohne Mast

Betriebsbedingungen

Lebensdauer Siehe Konfigurator für spezifische Lifetime-Optionen



Präzise Linsenoptik
* auch in Satiné-Ausführung erhältlich



ewoLighTile: blendarme
Lichtlenkplatten

2.200 K CRI \geq 70 2.700 K CRI \geq 70 3.000 K CRI \geq 80 4.000 K CRI \geq 70 5.700 K CRI \geq 70 CRI \geq 80 auf Anfrage Tunable White CRI \geq 80 RGBW

Leistung

Optik	AH02	AP07	AS06	AS07	AS08	AS09	AS10-L	AS10-R	TS11	TP08
MacAdam-Ellipsen (SDCM)				\leq 5 SDCM					\leq 5 SDCM	

Modell	IR1	IR2	IR3	IR2	IR3
Lichteinheiten	1	2	3	2	3
Lichtstrom [lm]	1.000-3.800	1.900-7.700	2.900-10.900	1.800	2.700

Zubehör

ewoLightLayers (Zubehör)



Verfügbare Ausführungen



Leuchtenabdeckung



WAND
IR1-W, IR2-W, IR3-W

Flächen-, Straßen- und
Gehwegbeleuchtung



DB 703
Anthrazit

ewo
Farben

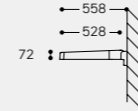

A-Serie
IR1, IR2, IR3
1-3 Lichteinheiten

T-Serie
IR2, IR3
2-3 Lichteinheiten

Konfigurator

IP66 RoHS IK08

Gehäuse

Gehäusematerial	Aluminiumdruckguss
Gehäuseoberfläche	Polyester-Pulverbeschichtung (ewoECP auf Anfrage**)
Standardfarbe	Anthrazit (DB 703)*
Glas	Sicherheitsglas (ESG)
Montagevarianten	Wand
	* zusätzliche Farben auf Anfrage
	** eigens entwickelter dreistufiger Prozess (hochwertige Legierung, Vorbehandlung, Primer) zur Gewährleistung sehr hoher Korrosionsbeständigkeit

Abmessungen

Modell	LPH [m]	⊕ ¹	⊖ ²	Gewicht [kg] ⊕
IR1-W	/	0,12	0,04	7,5
IR2-W	/	0,12	0,04	7,5
IR3-W	/	0,12	0,04	7,5

⊕ obere Windangriffsfläche [m²] ⊕ max. Gewicht
⊖ seitliche Windangriffsfläche [m²]

Elektrik

	A-Serie	T-Serie
Schutzklasse	I/II	I
Spannung [V], [Hz]	220-240, 50/60	220-240, 50/60
Stromeinspeisung max. [mA]	700*	225
LED-Leistung max. [W]	95	36

* IR3 max. 650 mA

Betriebsbedingungen

Lebensdauer Siehe Konfigurator für spezifische Lifetime-Optionen

Driver

	A-Serie	T-Serie
Steuerungsmöglichkeiten	ON OFF DALI 1-10V X X Z Lys	T8 DALI
Programmierung [optional]	Konstanter Lichtstrom (CLO) Notstromversorgung (AC/DC) Stand-alone	
Steuerungszubehör	Weiteres Zubehör auf Anfrage	
Software	connexx-Lichtmanagementsoftware zur Fernsteuerung von intelligenten Leuchtengruppen	



Präzise Linsenoptik
* auch in Satiné-Ausführung erhältlich



ewoLighTile: blendarme
Lichtlenkplatten

AS10-L Asymmetric Forward - Left AS10-R Asymmetric Forward - Right Gestalten Sie Ihr eigenes Licht, indem Sie beliebige Lichtverteilungen kombinieren

2.200 K CRI ≥ 70 2.700 K CRI ≥ 70 3.000 K CRI ≥ 80 4.000 K CRI ≥ 70 5.700 K CRI ≥ 70 CRI ≥ 80 auf Anfrage Tunable White CRI ≥ 80 RGBW

Leistung

Optik	AH02	AP07	AS06	AS07	AS08	AS09	AS10-L	AS10-R	TS11	TP08
MacAdam-Ellipsen (SDCM)					≤ 5 SDCM					≤ 5 SDCM

Modell	IR1-W	IR2-W	IR3-W	IR2-W	IR3-W
Lichteinheiten	1	2	3	2	3
Lichtstrom [lm]	1.000-3.800	1.900-7.700	2.900-10.900	1.800	2.700

Zubehör

ewoLightLayers (Zubehör)

Leuchtenabdeckung



ÖFFENTLICHER RAUM
STRASSEN UND VERKEHR

CO

Die CO-Leuchtenfamilie teilt Designmerkmale der CN-Serie mit quadratischen Beleuchtungseinheiten innerhalb eines runden Leuchtenkopfs. Diese Familie ist ideal für urbane Beleuchtungsanwendungen wie Flächen-, Straßen-, Gehwegbeleuchtung sowie die Beleuchtung von Fußgängerübergängen. Optisch kann die CO entweder mit einer hochpräzisen Linsenoptik der A-Serie oder mit einer ewoLightTile der T-Serie für Tunable-White-Anwendungen konfiguriert werden, die humanzentrische Beleuchtung in städtische Räume bringen.



ÖFFENTLICHER RAUM
GELÄNDE
WOHNGEGENDEN
FUSSWEGE

ewoLightTile

Flächenoptik, optimaler visueller Komfort, patentierte Technologie

ewoLightTile ermöglicht eine homogene und präzise Ausleuchtung sowie minimierte Blendung und Rücklicht. Dabei bleiben sowohl die einzelnen LED-Punkte als auch die Lücken zwischen den ewoLightTiles unsichtbar.

Lichtleiteroptik mit optimierter Oberfläche

Bestromung	100-350 mA
Leistung	9,6-36,9 W pro ewoLightTile
Lichtstrom	bis zu 2.300 lm pro ewoLightTile

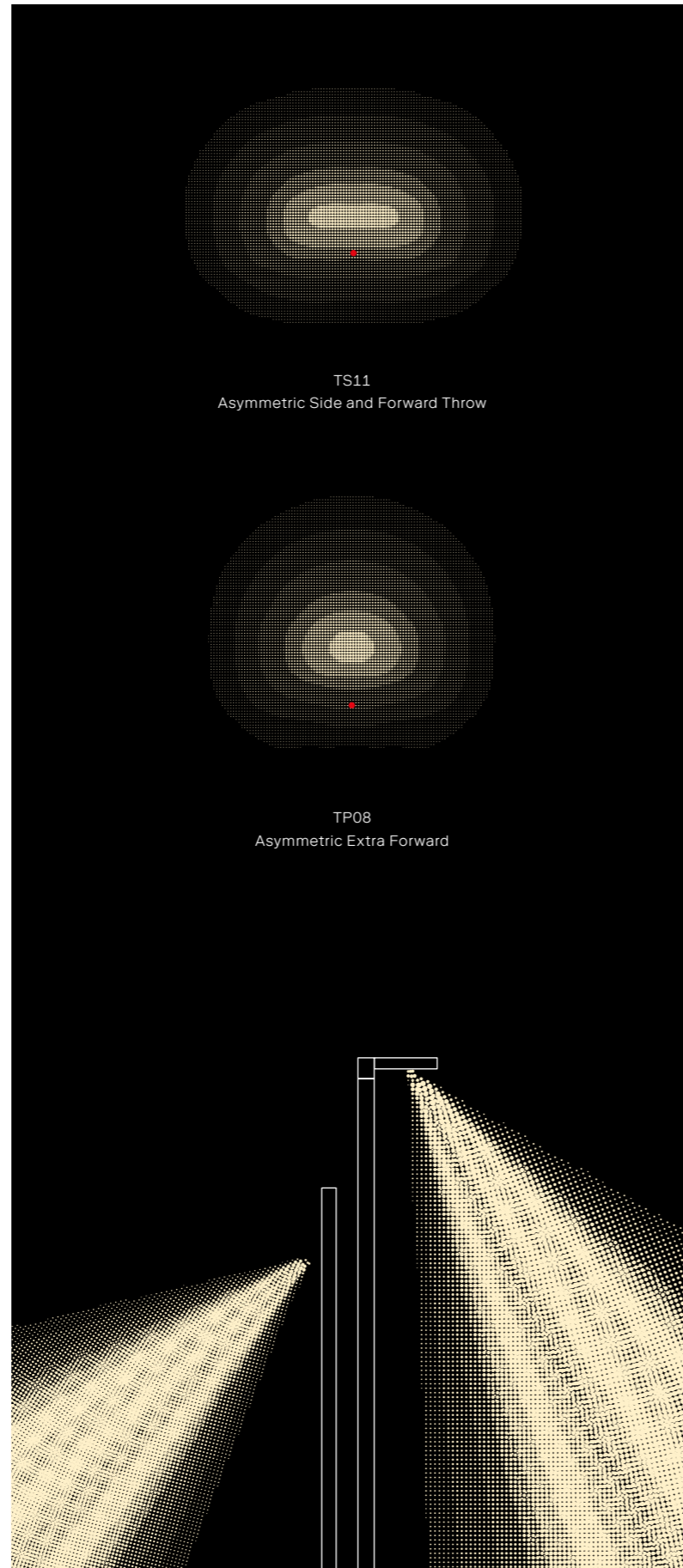

horizontale Installation

vertikale Installation
Leuchtweite: 3xLPH

Anwendungsbereiche

Die ewoLightTile ist ideal für Projekte, bei denen das Wohlfühl des Menschen im Fokus steht. Sie eignet sich somit vor allem für den Einsatz bei Wegen, in Wohngebieten sowie für urbane Räume aller Art. Bei sowohl horizontaler als auch vertikaler Installation bietet ewoLightTile eine asymmetrisch gerichtete Lichtverteilung und vermeidet Streulicht in unerwünschten Bereichen.

Modulare Kombinationen

Für jegliche kundenspezifische Anforderungen können ewoLightTiles vertikal und horizontal kombiniert werden. So ergibt sich eine unbegrenzte Anzahl von Arrangements entlang der Längsachse oder Breite.

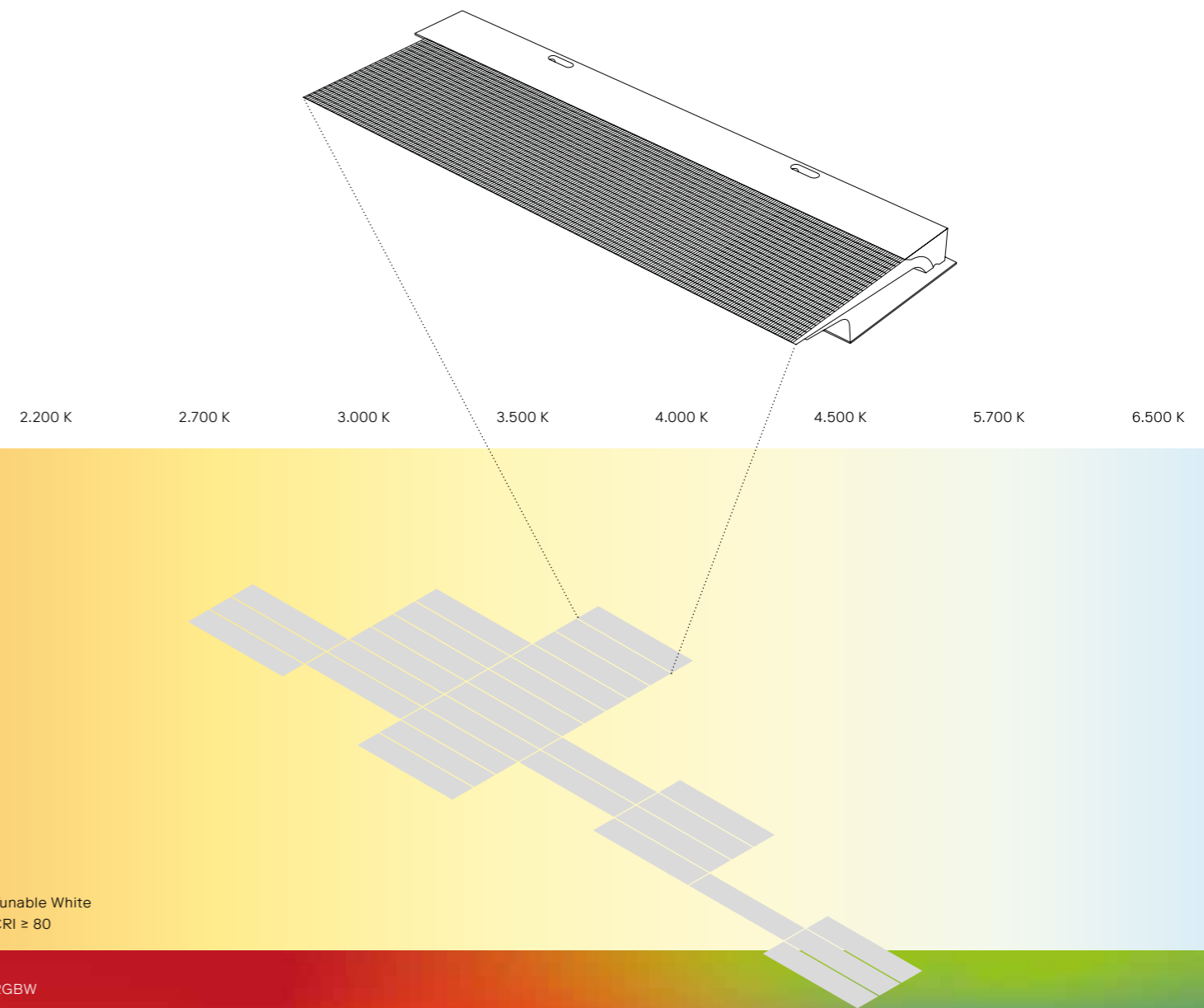

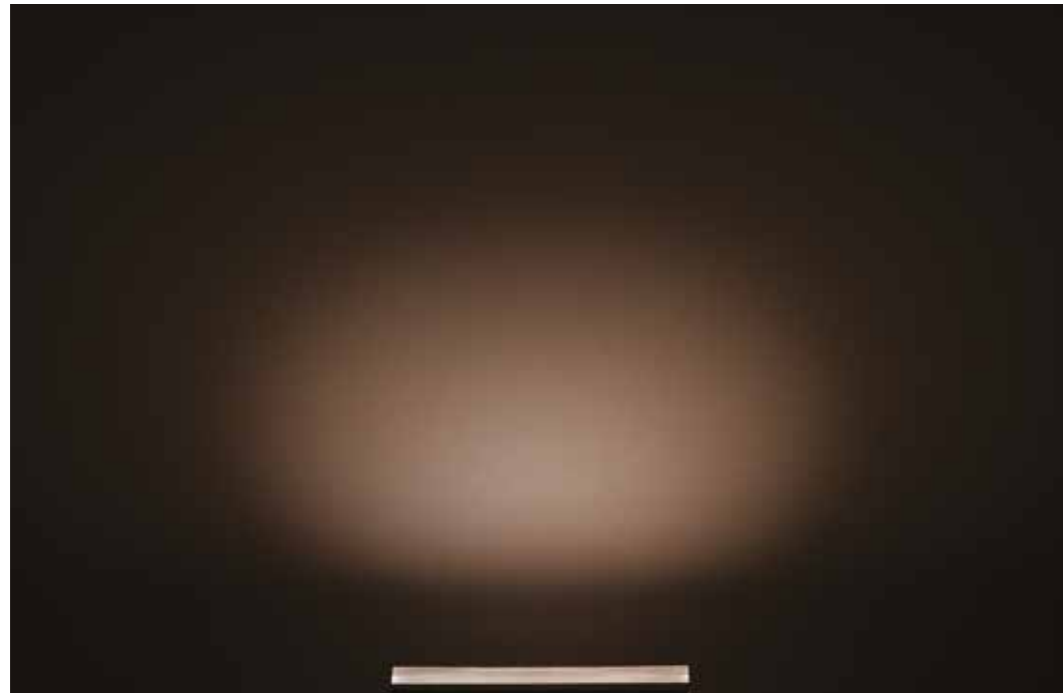

TP08



TS11

Höchster visueller Komfort mit der neuen bahnbrechenden Flächenoptik ewoLightTile. Insbesondere dort, wo sich Menschen nahe an der Lichtquelle aufhalten, sorgt die Lichtleiteroptik mit ihrer großen und homogen leuchtenden Fläche dafür, dass das Licht gezielt verteilt wird und einzelne LED-Punkte verborgen bleiben.



ewoLightTile

BODY OF LIGHT

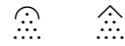

MAST / WAND
CO500
CO500-W



A-Serie
CO500
1-4 Lichteinheiten

T-Serie
CO500
2-4 Lichteinheiten

MAST / WAND
CO600
CO600-W

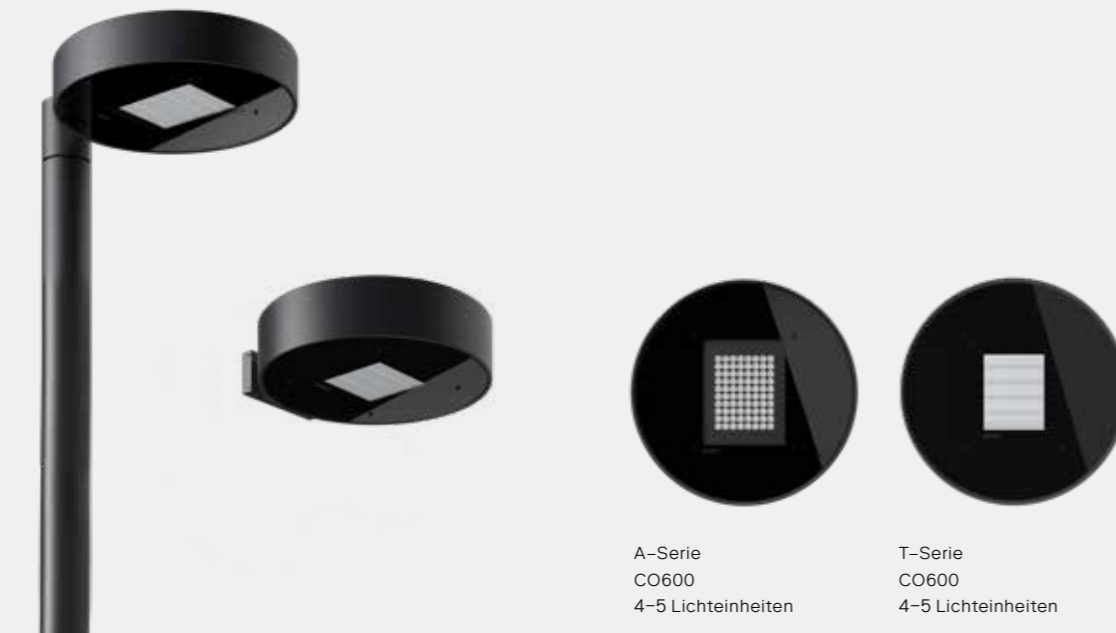

A-Serie
CO600
4-5 Lichteinheiten

T-Serie
CO600
4-5 Lichteinheiten

SHAPE OF LIGHT



Präzise Linsenoptik
* auch in Satiné-Ausführung erhältlich

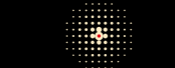

AH02*
Symmetric Wide Flood

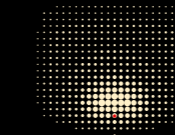

AP07*
Asymmetric Extra Forward

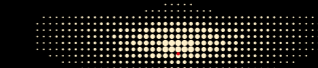

AS06*
Asymmetric Extra Side Throw

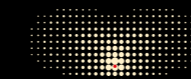

AS07*
Asymmetric Side Throw

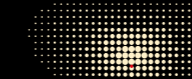

AS08*
Asymmetric Side and Forward Throw

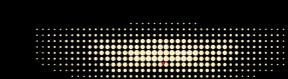

AS09*
Asymmetric Extra Side Throw

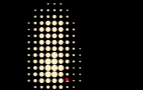

AS10-L
Asymmetric Forward - Left

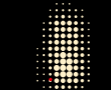

AS10-R
Asymmetric Forward - Right



Gestalten Sie Ihr eigenes Licht, indem Sie beliebige Lichtverteilungen kombinieren

2.200 K CRI ≥ 70 2.700 K CRI ≥ 70 3.000 K CRI ≥ 80 4.000 K CRI ≥ 70 5.700 K CRI ≥ 70 CRI ≥ 80 auf Anfrage



ewoLighTile: blendarme Lichtlenkplatten

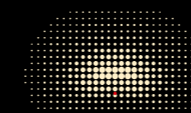

TS11
Asymmetric Side and Forward Throw

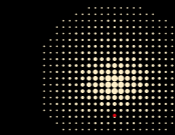

TP08
Asymmetric Extra Forward

Tunable White CRI ≥ 80 RGBW

INTELLIGENCE OF LIGHT

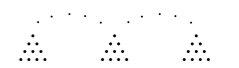

Steuerprotokolle

ON/OFF	ON/OFF
DALI 2	DALI
1-10 V	1-10V
ewo connexx	XX
Zhaga Book 18	Z
Line Switch	LS

Programmiermöglichkeiten

CLO	Konstante Lichtleistung
AC/DC	Notstromversorgung
Stand-alone	



Steuerprotokolle

DALI 2 T8	T8 DALI
-----------	---------

Programmiermöglichkeiten

Night dimming

CO500
CO500-W

Öffentlicher Raum
Straßen und Verkehr



- DB 703 Anthrazit
- ewo Farben

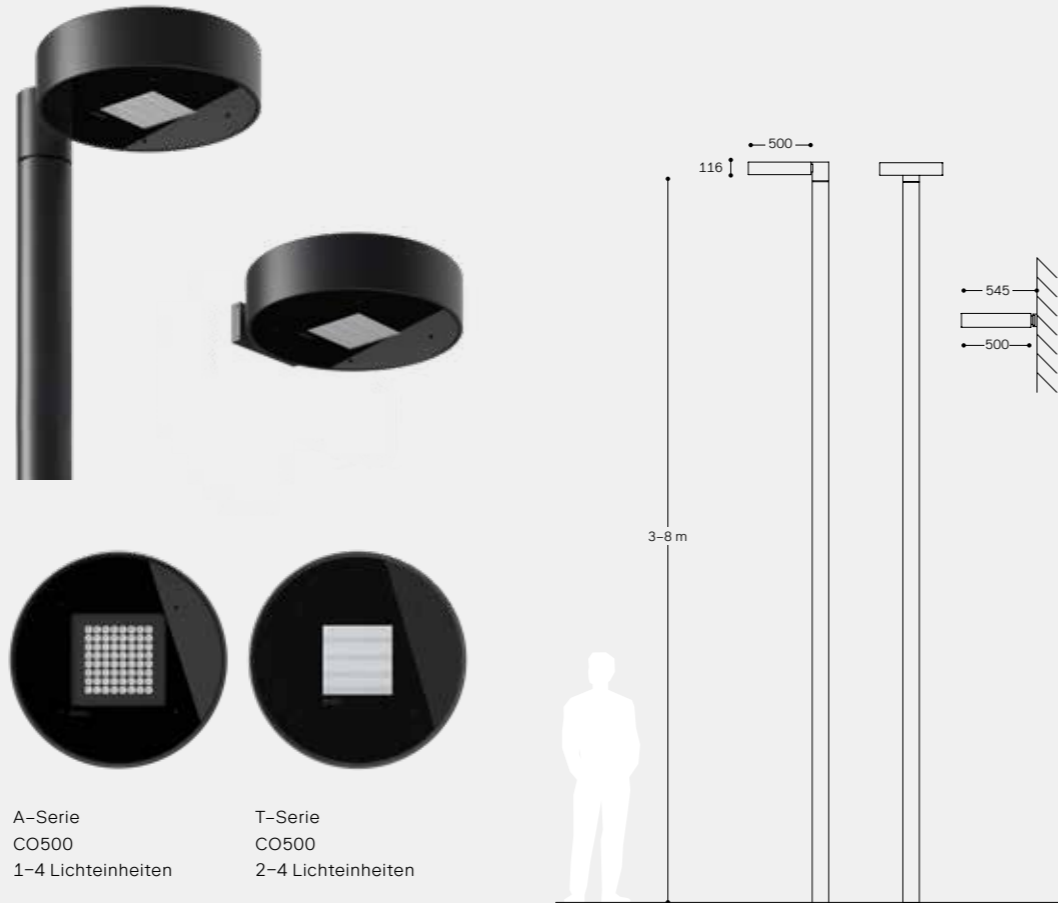

Konfigurator

CE RoHS IK08

A-Serie CO500 1-4 Lichteinheiten
T-Serie CO500 2-4 Lichteinheiten

Gehäuse

Gehäusematerial	Aluminium
Gehäuseoberfläche	Polyester-Pulverbeschichtung (ewoECP auf Anfrage)**
Standardfarbe	Anthrazit (DB 703)*
Glas	Sicherheitsglas (ESG)
Montagevarianten	Mast, Wand
Mastadapter	Aluminium, starr, 90° für Mastaufsatz ø60 mm, ø76 mm, ø114 mm oder ø133 mm (Bauart 1-fach und 2-fach)

* zusätzliche Farben auf Anfrage
** eigens entwickelter dreistufiger Prozess (hochwertige Legierung, Vorbehandlung, Primer) zur Gewährleistung sehr hoher Korrosionsbeständigkeit

Abmessungen

Modell	LPH [m] ①	! ②	-! ③	Gewicht [kg] ④
CO500	3-8	0,21	0,08	14
CO500-W	/	0,20	0,06	15

① in 0,1 m Schritten ② obere Windangriffsfläche [m²] ③ seitliche Windangriffsfläche [m²] ④ max. Gewicht

Elektrik

	A-Serie	T-Serie
Schutzklasse	I/II	I
Spannung [V], [Hz]	220-240, 50/60	220-240, 50/60
Stromeinspeisung max. [mA]	500	225
LED-Leistung max. [W]	95	48

Betriebsbedingungen

Lebensdauer Siehe Konfigurator für spezifische Lifetime-Optionen

Driver

	A-Serie	T-Serie
Steuerungsmöglichkeiten	ON OFF DALI 1-10V L/S	T8 DALI
Programmierung [optional]	Konstanter Lichtstrom (CLO) Notstromversorgung (AC/DC) Stand-alone	
Steuerungszubehör	Weiteres Zubehör auf Anfrage	
Software	connexx-Lichtmanagementsoftware zur Fernsteuerung von intelligenten Leuchtengruppen	



Präzise Linsenoptik
* auch in Satiné-Ausführung erhältlich



ewoLightTile: blendarme Lichtlenkplatten

Gestalten Sie Ihr eigenes Licht, indem Sie beliebige Lichtverteilungen kombinieren

2.200 K CRI ≥ 70, 2.700 K CRI ≥ 70, 3.000 K CRI ≥ 80, 4.000 K CRI ≥ 70, 5.700 K CRI ≥ 70, Tunable White CRI ≥ 80, RGBW

Leistung

Optik	AH02	AP07	AS06	AS07	AS08	AS09	AS10-L	AS10-R	TS11	TP08
MacAdam-Ellipsen (SDCM)				≤ 5 SDCM						≤ 5 SDCM

Modell	CO500/-W	CO500/-W
Lichteinheiten	1-4	2-4
Lichtstrom [lm]	1.000-11.800	3.600

Verfügbare Ausführungen (auch als Hängeleuchte erhältlich)



Zubehör ewoLightLayers (Zubehör)

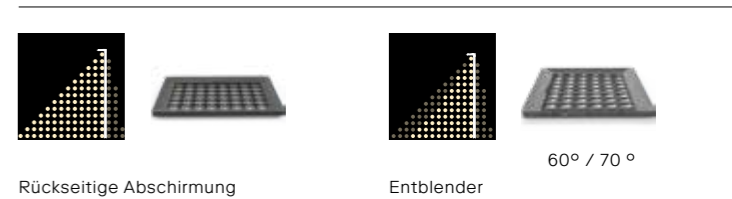

CO600
CO600-W

Öffentlicher Raum
Straßen und Verkehr



DB 703
Anthrazit

ewo
Farben

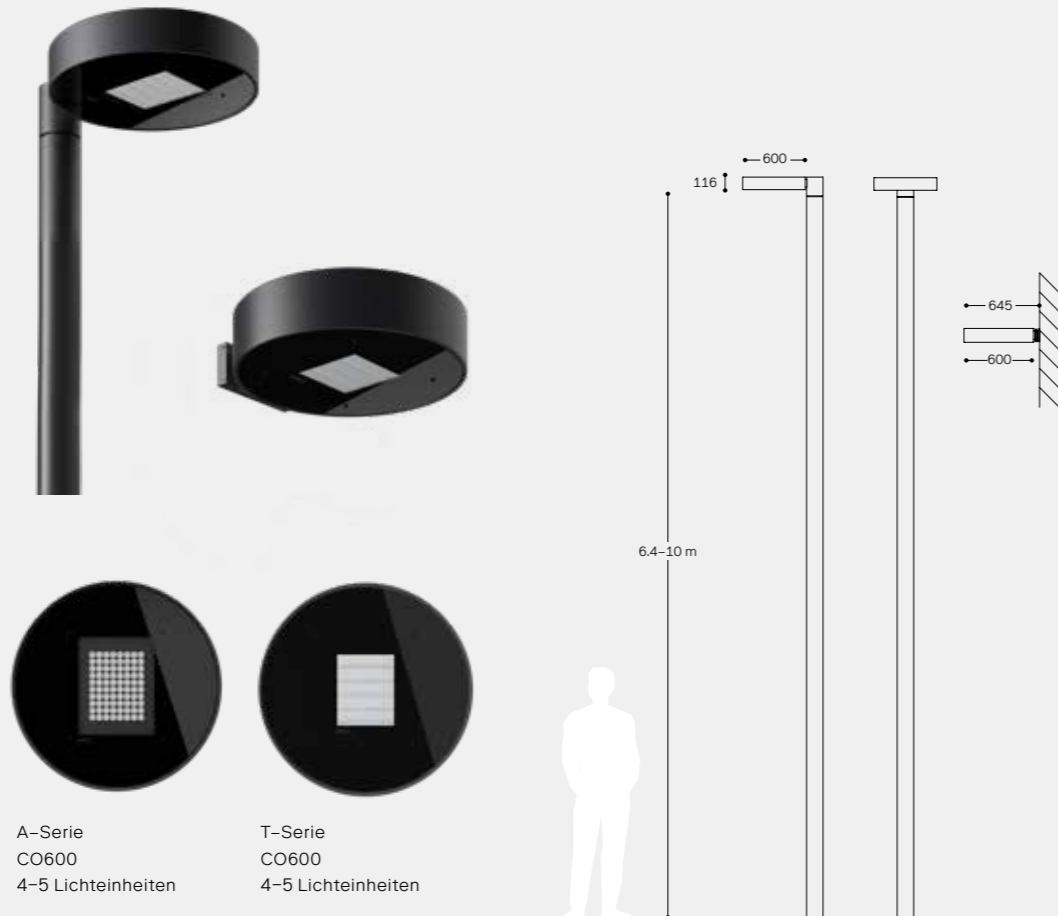

Konfigurator

CE RoHS IK08

A-Serie
CO600
4-5 Lichteinheiten

T-Serie
CO600
4-5 Lichteinheiten

Gehäuse

Gehäusematerial	Aluminium
Gehäuseoberfläche	Polyester-Pulverbeschichtung (ewoECP auf Anfrage)**
Standardfarbe	Anthrazit (DB 703)*
Glas	Sicherheitsglas (ESG)
Montagevarianten	Mast, Wand
Mastadapter	Aluminium, starr, 90° für Mastaufsatz ø60 mm, ø76 mm, ø114 mm oder ø133 mm (Bauart 1-fach und 2-fach)

* zusätzliche Farben auf Anfrage
** eigens entwickelter dreistufiger Prozess (hochwertige Legierung, Vorbehandlung, Primer) zur Gewährleistung sehr hoher Korrosionsbeständigkeit

Abmessungen

Modell	LPH [m] ①	!P ②	-!P ③	Gewicht [kg] ④
CO600	6,4-10	0,30	0,09	18,0
CO600-W	/	0,29	0,07	19

① in 0,1 m Schritten ② obere Windangriffsfläche [m²] ③ seitliche Windangriffsfläche [m²] ④ max. Gewicht

Elektrik

	A-Serie	T-Serie
Schutzklasse	I/II	I
Spannung [V], [Hz]	220-240, 50/60	220-240, 50/60
Stromeinspeisung max. [mA]	500	225
LED-Leistung max. [W]	120	60

Betriebsbedingungen

Lebensdauer Siehe Konfigurator für spezifische Lifetime-Optionen

Driver

	A-Serie	T-Serie
Steuerungsmöglichkeiten	ON OFF DALI 1-10V L/S	T8 DALI
Programmierung [optional]	Konstanter Lichtstrom (CLO) Notstromversorgung (AC/DC) Stand-alone	
Steuerungszubehör	Weiteres Zubehör auf Anfrage	
Software	connexx-Lichtmanagementsoftware zur Fernsteuerung von intelligenten Leuchtengruppen	



Präzise Linsenoptik
* auch in Satiné-Ausführung erhältlich



ewoLightTile: blendarme
Lichtlenkplatten

Gestalten Sie Ihr eigenes Licht, indem Sie beliebige Lichtverteilungen kombinieren

2.200 K CRI ≥ 70, 2.700 K CRI ≥ 70, 3.000 K CRI ≥ 80, 4.000 K CRI ≥ 70, 5.700 K CRI ≥ 70, Tunable White CRI ≥ 80, RGBW

Leistung

Optik	AH02	AP07	AS06	AS07	AS08	AS09	AS10-L	AS10-R	TS11	TP08
MacAdam-Ellipsen (SDCM)					≤ 5 SDCM					≤ 5 SDCM

Modell	CO600/-W	CO600/-W
Lichteinheiten	4-5	4-5
Lichtstrom [lm]	3.800-14.700	4.600

Verfügbare Ausführungen (auch als Hängeleuchte erhältlich)



Zubehör ewoLightLayers (Zubehör)

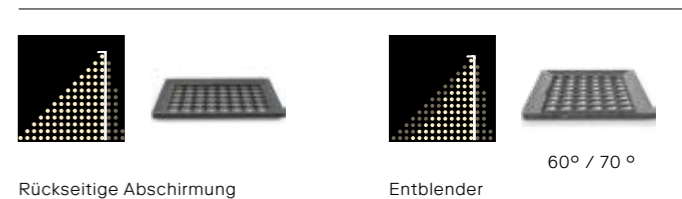



ÖFFENTLICHER RAUM
STRASSEN UND VERKEHR

DA

Die DA-Leuchtenfamilie bringt mit ihrer sphärischen Körperform sanfte Kurven in urbane Umgebungen. Diese vielseitige Leuchtenfamilie ist in 1- oder 2-facher Konfiguration sowie als Wandleuchte erhältlich und ist mit einer hochpräzisen Linsenoptik der A-Serie oder ewoLight-Tile der T-Serie mit reduzierter Blendwirkung für Tunable-White-Anwendungen erhältlich, die eine humanzentrische Beleuchtung in städtische Räume bringen. Intelligente Lichtsteuerungsmodule zur Integration in intelligente Stadtsysteme können auf Anfrage über eine externe Zhaga-Schnittstelle eingebaut werden.





ÖFFENTLICHER RAUM
GELÄNDE
WOHNGEGENDEN
FUSSWEGE

ewoLightTile

Flächenoptik, optimaler visueller Komfort, patentierte Technologie

ewoLightTile ermöglicht eine homogene und präzise Ausleuchtung sowie minimierte Blendung und Rücklicht. Dabei bleiben sowohl die einzelnen LED-Punkte als auch die Lücken zwischen den ewoLightTiles unsichtbar.

Lichtleiteroptik mit optimierter Oberfläche

Bestromung	100-350 mA
Leistung	9,6-36,9 W pro ewoLightTile
Lichtstrom	bis zu 2.300 lm pro ewoLightTile

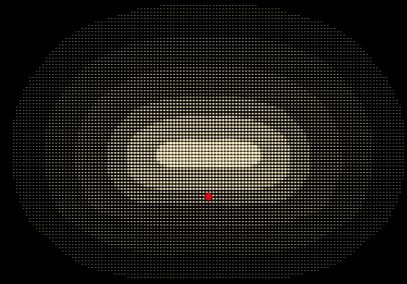
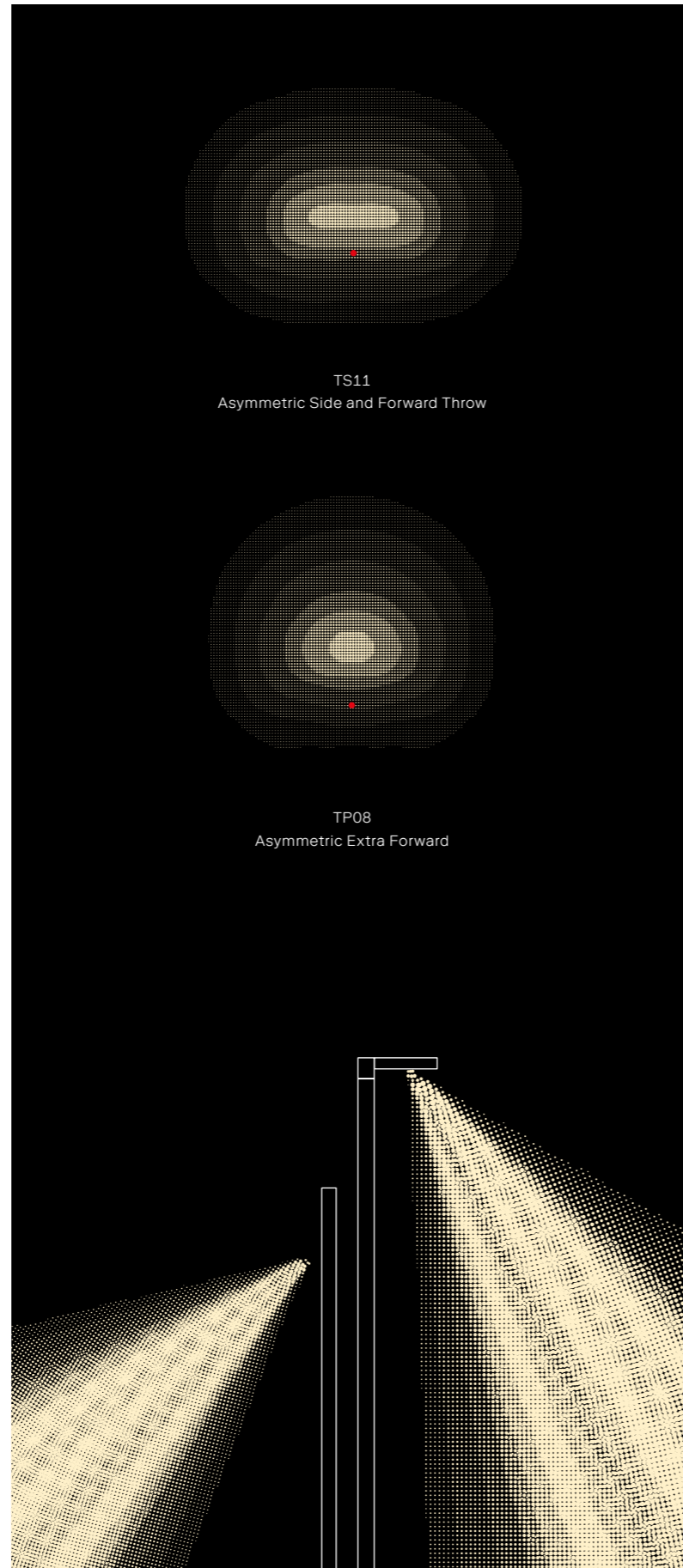

TS11
Asymmetric Side and Forward Throw

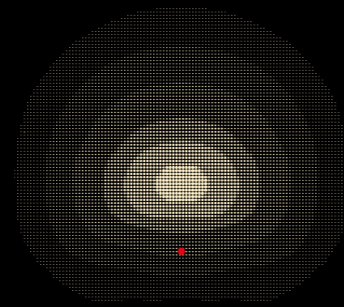

TP08
Asymmetric Extra Forward

horizontale Installation

vertikale Installation
Leuchtweite: 3xLPH

Anwendungsbereiche

Die ewoLightTile ist ideal für Projekte, bei denen das Wohlfühl des Menschen im Fokus steht. Sie eignet sich somit vor allem für den Einsatz bei Wegen, in Wohngebieten sowie für urbane Räume aller Art. Bei sowohl horizontaler als auch vertikaler Installation bietet ewoLightTile eine asymmetrisch gerichtete Lichtverteilung und vermeidet Streulicht in unerwünschten Bereichen.

Modulare Kombinationen

Für jegliche kundenspezifische Anforderungen können ewoLightTiles vertikal und horizontal kombiniert werden. So ergibt sich eine unbegrenzte Anzahl von Arrangements entlang der Längsachse oder Breite.

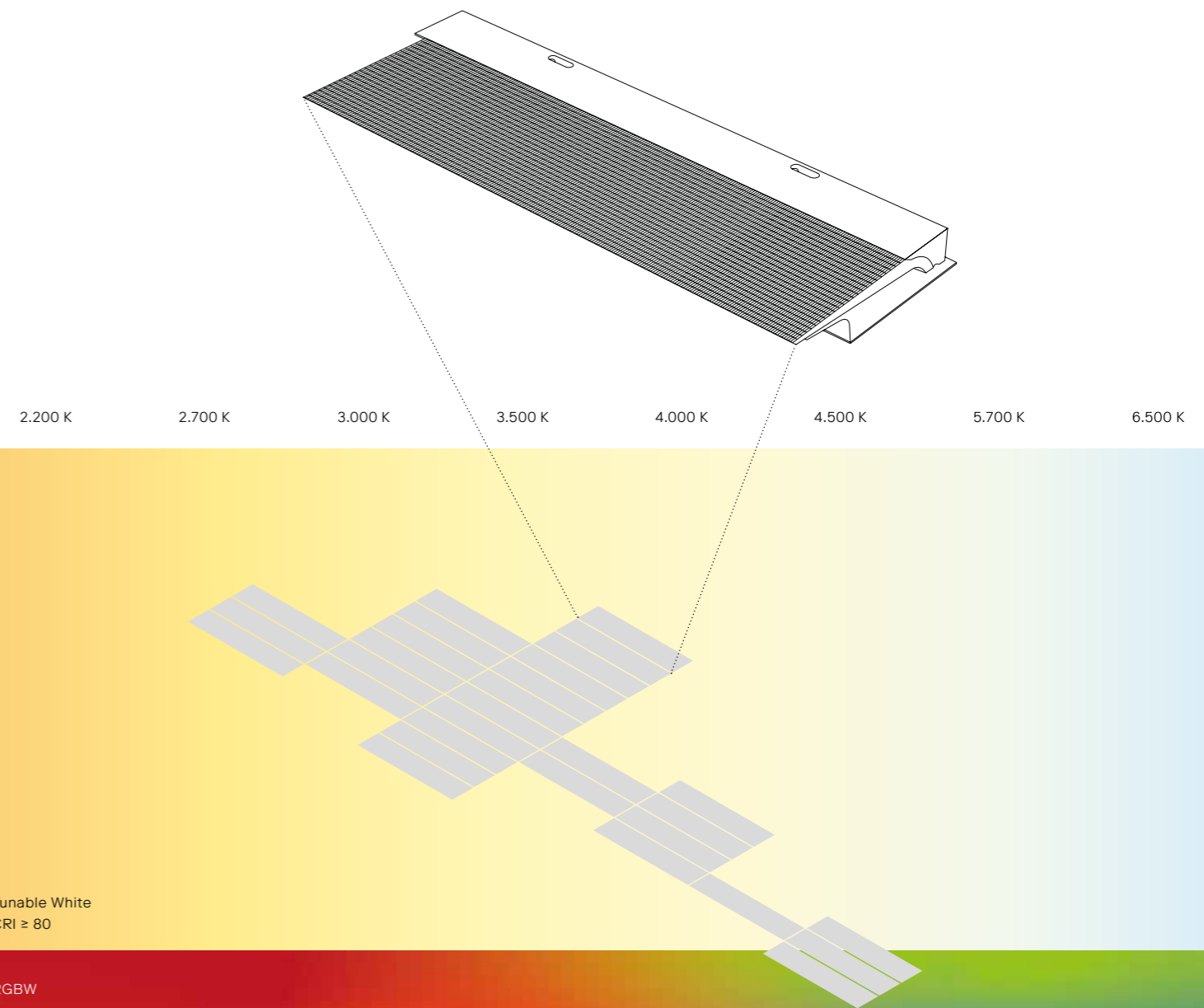

Tunable White
CRI ≥ 80

RGBW

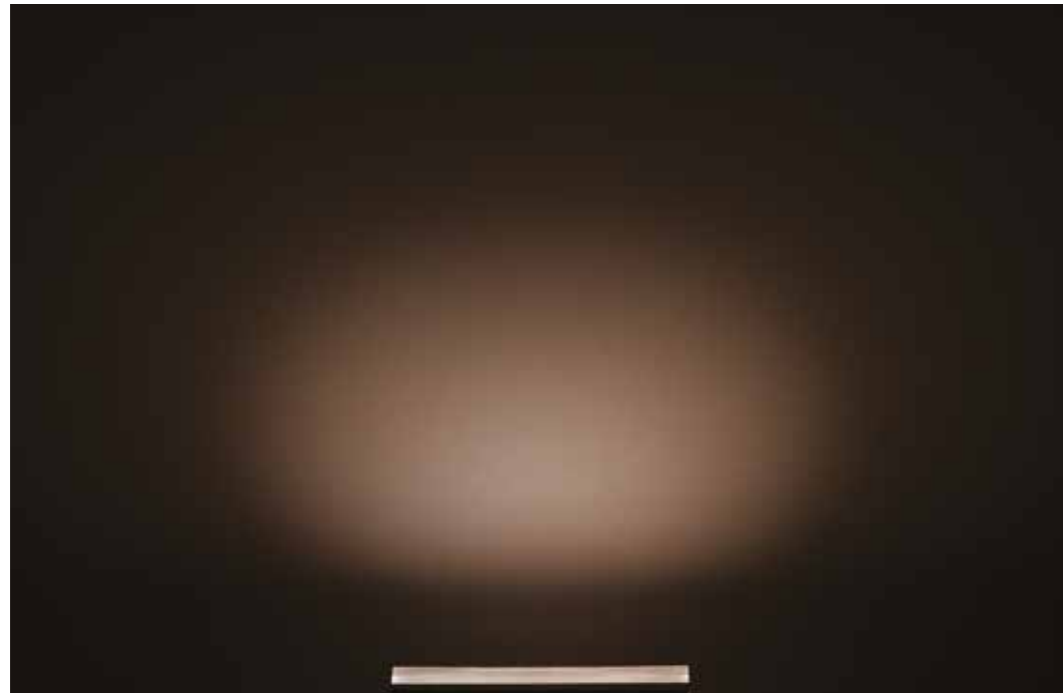

TP08

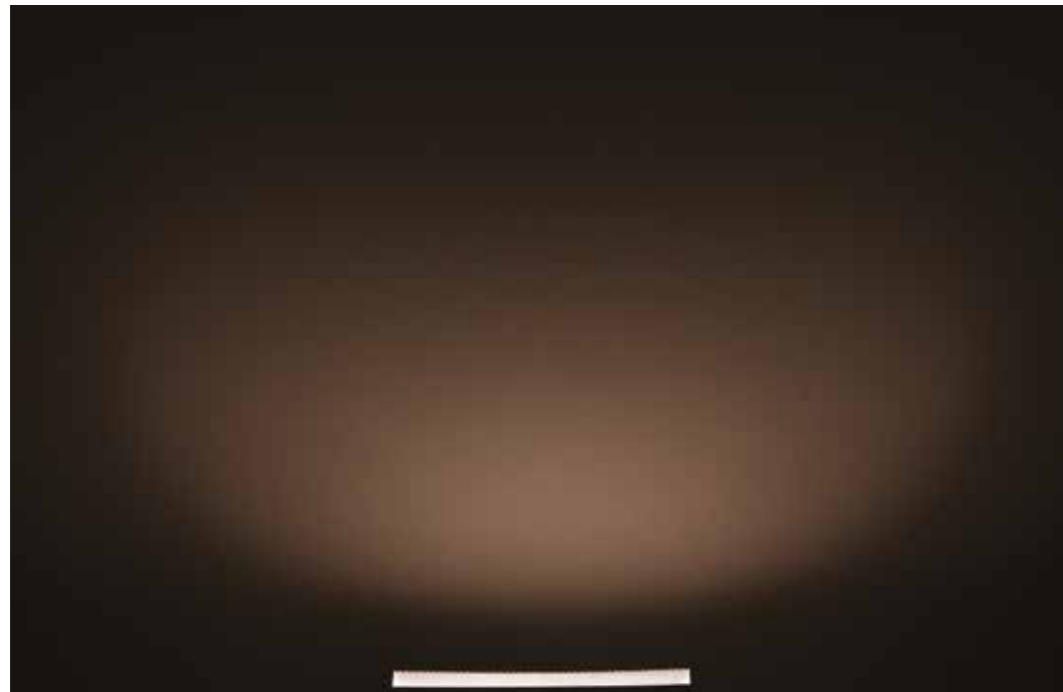

TS11

Höchster visueller Komfort mit der neuen bahnbrechenden Flächenoptik ewoLightTile. Insbesondere dort, wo sich Menschen nahe an der Lichtquelle aufhalten, sorgt die Lichtleiteroptik mit ihrer großen und homogen leuchtenden Fläche dafür, dass das Licht gezielt verteilt wird und einzelne LED-Punkte verborgen bleiben.



ewoLightTile

BODY OF LIGHT

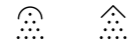

MAST / WAND
DA400
DA400-W



A-Serie
1-2 Lichteinheiten

T-Serie
2 Lichteinheiten

MAST / WAND
DA520
DA520-W



A-Serie
1-5 Lichteinheiten

T-Serie
2-5 Lichteinheiten

SHAPE OF LIGHT



Präzise Linsenoptik
* auch in Satiné-Ausführung erhältlich

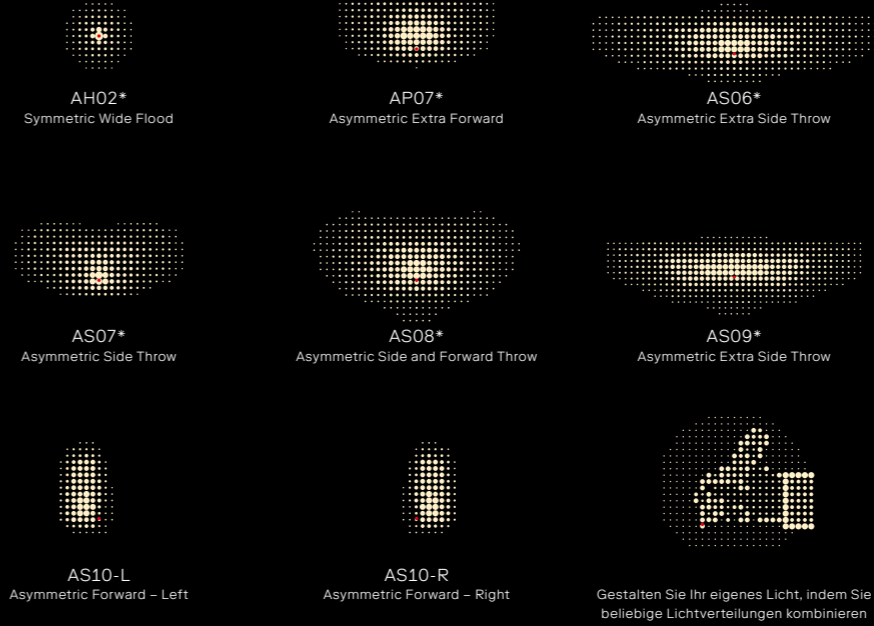

2.200 K CRI ≥ 70 2.700 K CRI ≥ 70 3.000 K CRI ≥ 80 4.000 K CRI ≥ 70 5.700 K CRI ≥ 70 CRI ≥ 80 auf Anfrage



ewoLighTile: blendarme Lichtlenkplatten

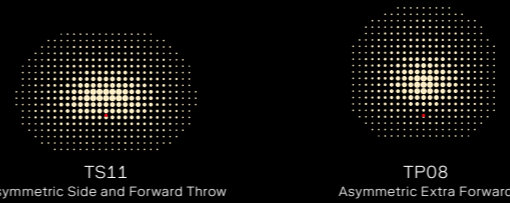

Tunable White CRI ≥ 80 RGBWO

INTELLIGENCE OF LIGHT

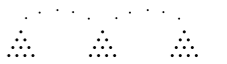

Steuerprotokolle

ON/OFF	ON OFF
DALI 2	DALI
1-10 V	1-10V
ewo connexx	XX
Zhaga Book 18	Z
Line Switch	LS

Programmiermöglichkeiten

CLO	Konstante Lichtleistung
AC/DC	Notstromversorgung
Stand-alone	



Steuerprotokolle

DALI 2 T8	T8 DALI
-----------	------------

Programmiermöglichkeiten

Night dimming

DA400
DA400-W

Öffentlicher Raum
Straßen und Verkehr



DB 703
Anthrazit

ewo
Farben

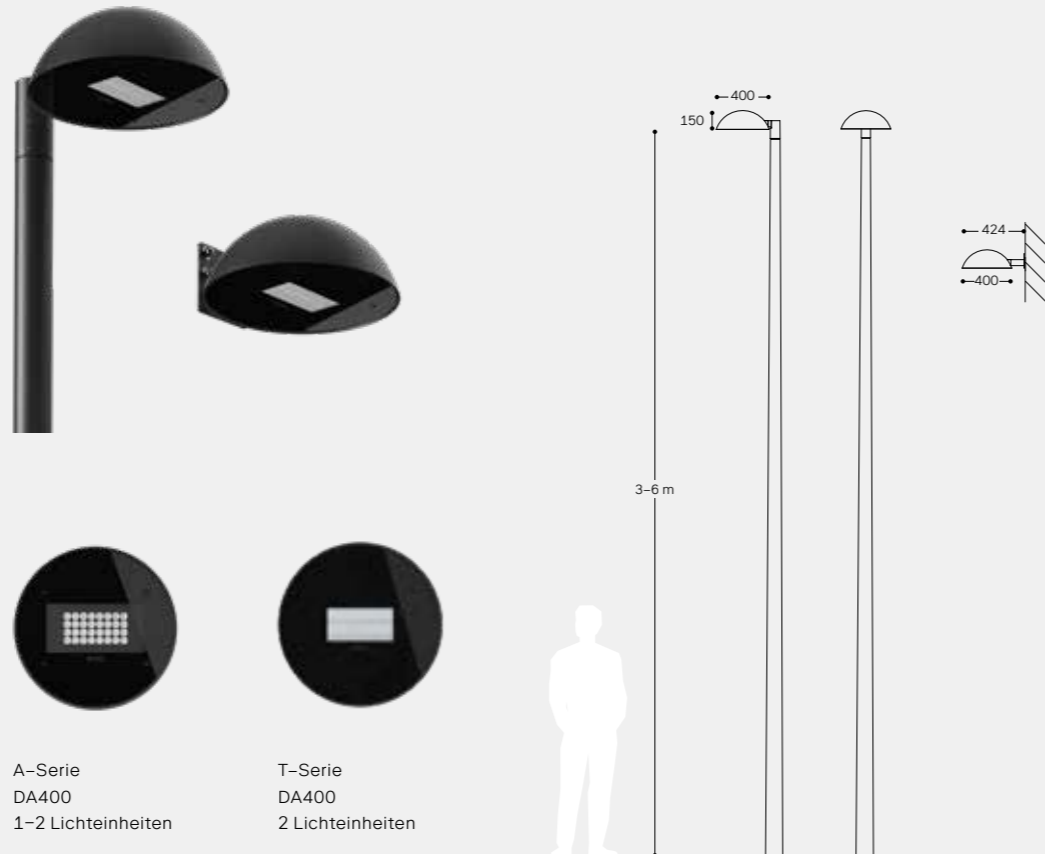

Konfigurator

CE RoHS IK08

A-Serie
DA400
1-2 Lichteinheiten

T-Serie
DA400
2 Lichteinheiten

Gehäuse

Gehäusematerial	Aluminiumdruckguss
Gehäuseoberfläche	Polyester-Pulverbeschichtung (ewoECP auf Anfrage)**
Standardfarbe	Anthrazit (DB 703)*
Glas	Sicherheitsglas (ESG)
Montagevarianten	Mast, Wand
Mastadapter	Aluminium, starr, 90° für Mastaufsatz ø48 mm, ø60 mm, ø89 mm, ø114 mm oder ø133 mm (Bauart 1-fach und 2-fach) / starr, 0° für Mastansatz ø48 mm / in 5°-Schritten von 0-90° schwenkbar, für Mast ø76 mm oder ø60 mm

* zusätzliche Farben auf Anfrage
** eigens entwickelter dreistufiger Prozess (hochwertige Legierung, Vorbehandlung, Primer) zur Gewährleistung sehr hoher Korrosionsbeständigkeit

Abmessungen

Modell	LPH [m] ①	l ¹ ②	-l ² ③	Gewicht [kg] ④
DA400	3-6	0,14	0,07	11,5
DA400-W	/	0,13	0,05	10,0

① in 0,1 m Schritten ② obere Windangriffsfläche [m²] ③ seitliche Windangriffsfläche [m²] ④ max. Gewicht ⑤ ohne Mast

Elektrik

	A-Serie	T-Serie
Schutzklasse	I / II	I / II
Spannung [V], [Hz]	220-240, 50/60	220-240, 50/60
Stromeinspeisung max. [mA]	500	225
LED-Leistung max. [W]	55	24

Betriebsbedingungen

Lebensdauer Siehe Konfigurator für spezifische Lifetime-Optionen

Driver

	A-Serie	T-Serie
Steuerungsmöglichkeiten	ON OFF DALI 1-10V X X Z Lys	T8 DALI
Programmierung [optional]	Konstanter Lichtstrom (CLO) Notstromversorgung (AC/DC) Stand-alone	
Steuerungszubehör	Weiteres Zubehör auf Anfrage	
Software	connexx-Lichtmanagementsoftware zur Fernsteuerung von intelligenten Leuchtengruppen	



Präzise Linsenoptik
* auch in Satiné-Ausführung erhältlich



ewoLightTile: blendarme
Lichtlenkplatten

2.200 K CRI ≥ 70 2.700 K CRI ≥ 70 3.000 K CRI ≥ 80 4.000 K CRI ≥ 70 5.700 K CRI ≥ 70 CRI ≥ 80 auf Anfrage Tunable White CRI ≥ 80 RGBW

Leistung

Optik	AH02	AP07	AS06	AS07	AS08	AS09	AS10-L	AS10-R	TS11	TP08
MacAdam-Ellipsen (SDCM)					≤ 5 SDCM					≤ 5 SDCM

Modell	DA400/-W	DA400/-W
Lichteinheiten	1-2	2
Lichtstrom [lm]	1.000-6.300	1.800

Verfügbare Ausführungen (auch als Hängeleuchte erhältlich)



Zubehör ewoLightLayers (Zubehör)

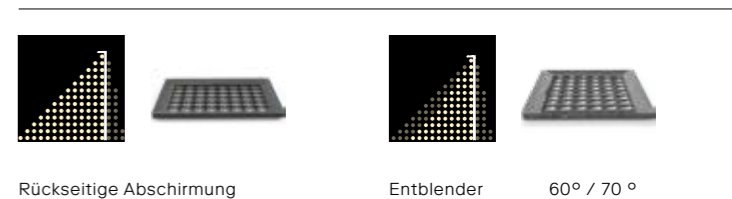

DA520
DA520-W

Öffentlicher Raum
Straßen und Verkehr



- DB 703 Anthrazit
- ewo Farben

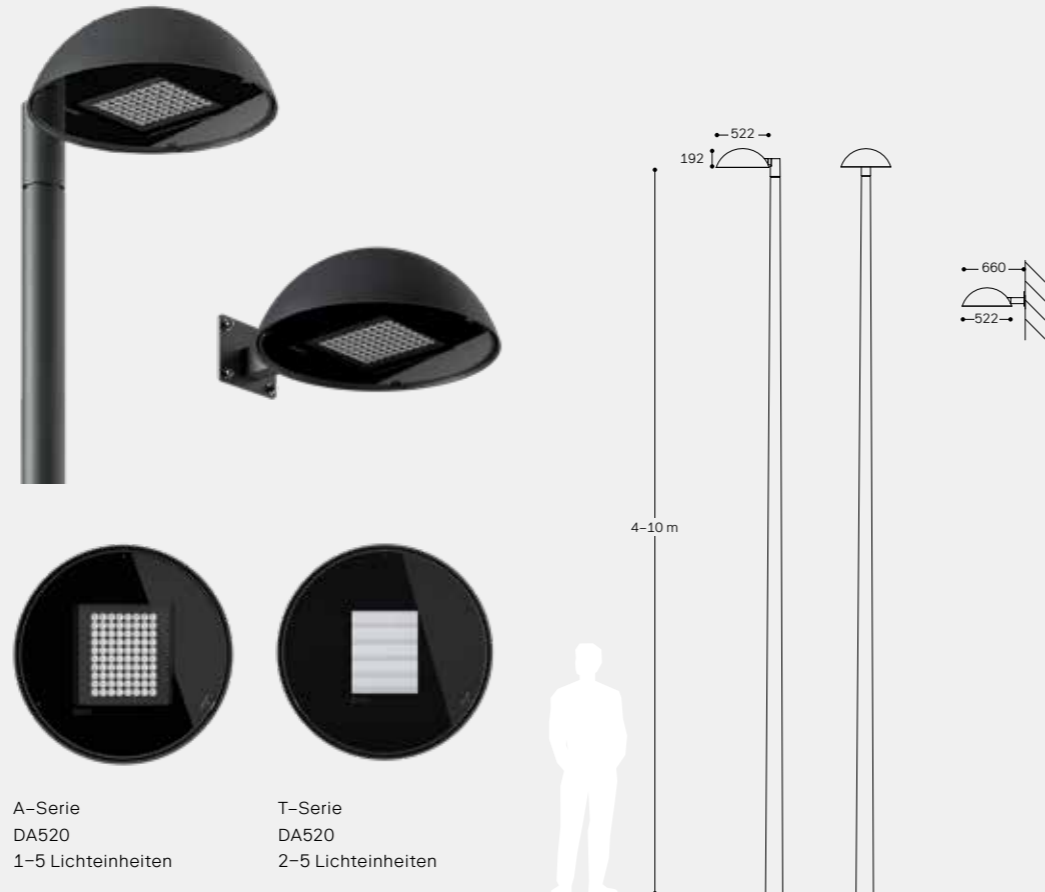

Konfigurator

- CE, RoHS, IK08

- A-Serie DA520 1-5 Lichteinheiten
- T-Serie DA520 2-5 Lichteinheiten

Gehäuse

Gehäusematerial	Aluminiumdruckguss
Gehäuseoberfläche	Polyester-Pulverbeschichtung (ewoECP auf Anfrage**)
Standardfarbe	Anthrazit (DB 703)*
Glas	Sicherheitsglas (ESG)
Montagevarianten	Mast, Wand
Mastadapter	Aluminium, starr, 90° für Mastaufsatz ø89 mm, ø114 mm oder ø133 mm (Bauart 1-fach und 2-fach) / in 5°-Schritten von 0-90° in 5° schwenkbar, für Mast ø76 mm oder ø60 mm

* zusätzliche Farben auf Anfrage
** eigens entwickelter dreistufiger Prozess (hochwertige Legierung, Vorbehandlung, Primer) zur Gewährleistung sehr hoher Korrosionsbeständigkeit

Abmessungen

Modell	LPH [m] ①	! ②	-! ③	Gewicht [kg] ④
DA520	4-10	0,23	0,10	18,0
DA520-W	/	0,22	0,09	17,5

① in 0,1 m Schritten ② obere Windangriffsfläche [m²] ③ seitliche Windangriffsfläche [m²] ④ max. Gewicht ⑤ ohne Mast

Elektrik

	A-Serie	T-Serie
Schutzklasse	I/II	I/II
Spannung [V], [Hz]	220-240, 50/60	220-240, 50/60
Stromeinspeisung max. [mA]	500	225
LED-Leistung max. [W]	123	60

Betriebsbedingungen

Lebensdauer Siehe Konfigurator für spezifische Lifetime-Optionen

Driver

	A-Serie	T-Serie
Steuerungsmöglichkeiten	ON, OFF, DALI, 1-10V, L/S	T8, DALI
Programmierung [optional]	Konstanter Lichtstrom (CLO) Notstromversorgung (AC/DC) Stand-alone	
Steuerungszubehör	Weiteres Zubehör auf Anfrage	
Software	connexx-Lichtmanagementsoftware zur Fernsteuerung von intelligenten Leuchtengruppen	



Präzise Linsenoptik
* auch in Satiné-Ausführung erhältlich



ewoLightTile: blendarme Lichtlenkplatten

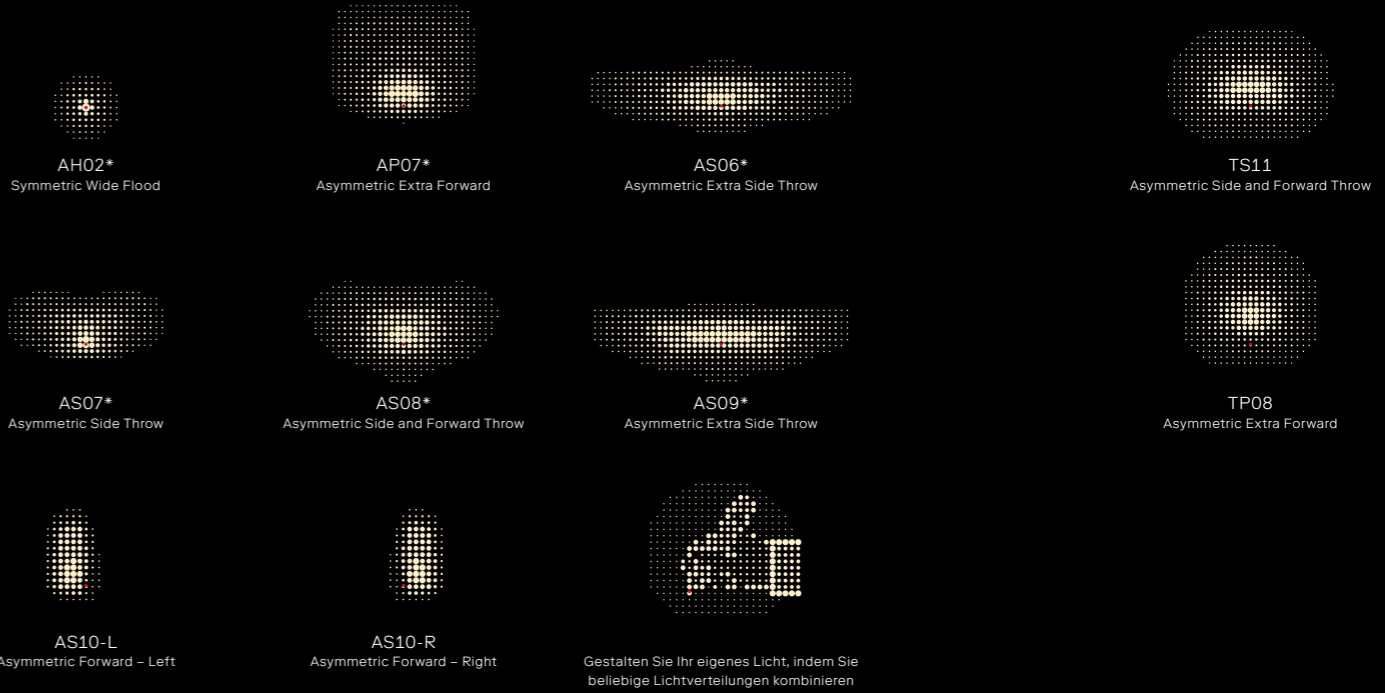

- 2.200 K CRI ≥ 70
- 2.700 K CRI ≥ 70
- 3.000 K CRI ≥ 80
- 4.000 K CRI ≥ 70
- 5.700K CRI ≥ 70
- CRI ≥ 80 auf Anfrage
- Tunable White CRI ≥ 80
- RGBW

Leistung

Optik	AH02	AP07	AS06	AS07	AS08	AS09	AS10-L	AS10-R	TS11	TP08
MacAdam-Ellipsen (SDCM)					≤ 5 SDCM					≤ 5 SDCM

Modell	DA520/-W	DA520/-W
Lichteinheiten	1-5	2-5
Lichtstrom [lm]	1.000-14.700	4.600

Verfügbare Ausführungen (auch als Hängeleuchte verfügbar)



Zubehör ewoLightLayers (Zubehör)

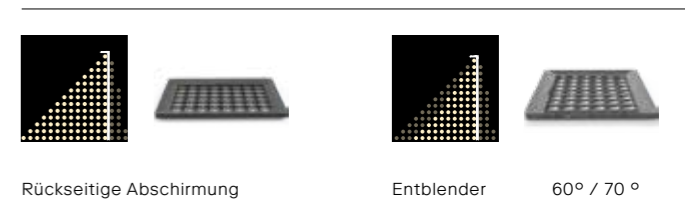



WEGE
AKZENTE
GEBÄUDE

FN



Die FN-Leuchtenfamilie ist mit hochpräzisen Linsen der A-Serie für Static-White-Anwendungen oder mit ewoLightTiles mit reduzierter Blendwirkung der T-Serie für Tunable-White-Konfigurationen erhältlich. Der Leuchtenkörper kann bis zu sechs Beleuchtungseinheiten beherbergen und bietet verschiedene Lichtverteilungen für Straßen-, Gehweg- und Flächenbeleuchtung. Für Anwendungen, die einen bidirektionalen Ansatz erfordern, kann an der Rückseite der Leuchte eine Beleuchtungseinheit hinzugefügt werden. Intelligente Lichtsteuerungsmodule für unterschiedliche Kommunikationsstandards oder eine externe Zhaga-Schnittstelle können optional in die Leuchte integriert werden, zur Einbindung in Smart-City-Netzwerke.



ÖFFENTLICHER RAUM
GELÄNDE
WOHNGEGENDEN
FUSSWEGE

ewoLightTile

Flächenoptik, optimaler visueller Komfort, patentierte Technologie

ewoLightTile ermöglicht eine homogene und präzise Ausleuchtung sowie minimierte Blendung und Rücklicht. Dabei bleiben sowohl die einzelnen LED-Punkte als auch die Lücken zwischen den ewoLightTiles unsichtbar.

Lichtleiteroptik mit optimierter Oberfläche

Bestromung	100-350 mA
Leistung	9,6-36,9 W pro ewoLightTile
Lichtstrom	bis zu 2.300 lm pro ewoLightTile

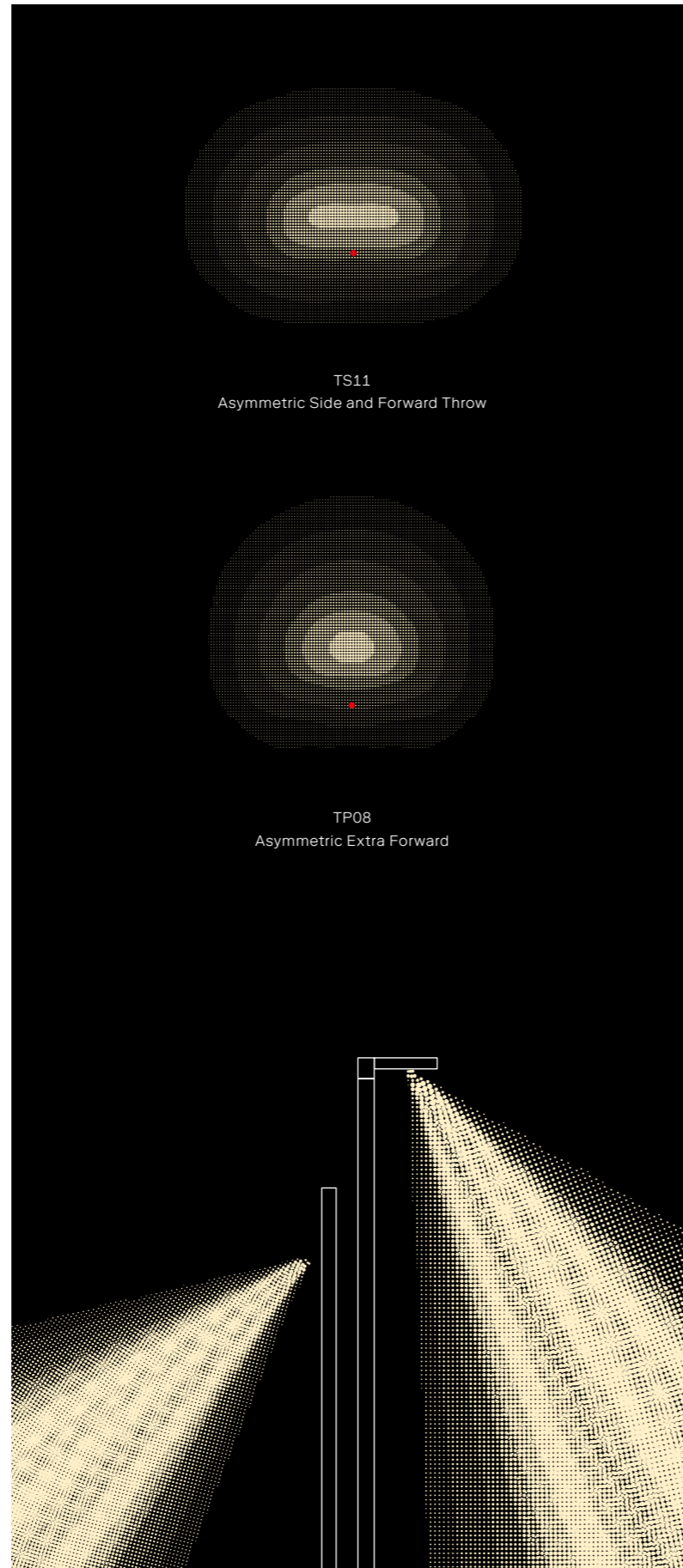

horizontale Installation

vertikale Installation
Leuchtweite: 3xLPH

Anwendungsbereiche

Die ewoLightTile ist ideal für Projekte, bei denen das Wohlfühl des Menschen im Fokus steht. Sie eignet sich somit vor allem für den Einsatz bei Wegen, in Wohngebieten sowie für urbane Räume aller Art. Bei sowohl horizontaler als auch vertikaler Installation bietet ewoLightTile eine asymmetrisch gerichtete Lichtverteilung und vermeidet Streulicht in unerwünschten Bereichen.

Modulare Kombinationen

Für jegliche kundenspezifische Anforderungen können ewoLightTiles vertikal und horizontal kombiniert werden. So ergibt sich eine unbegrenzte Anzahl von Arrangements entlang der Längsachse oder Breite.

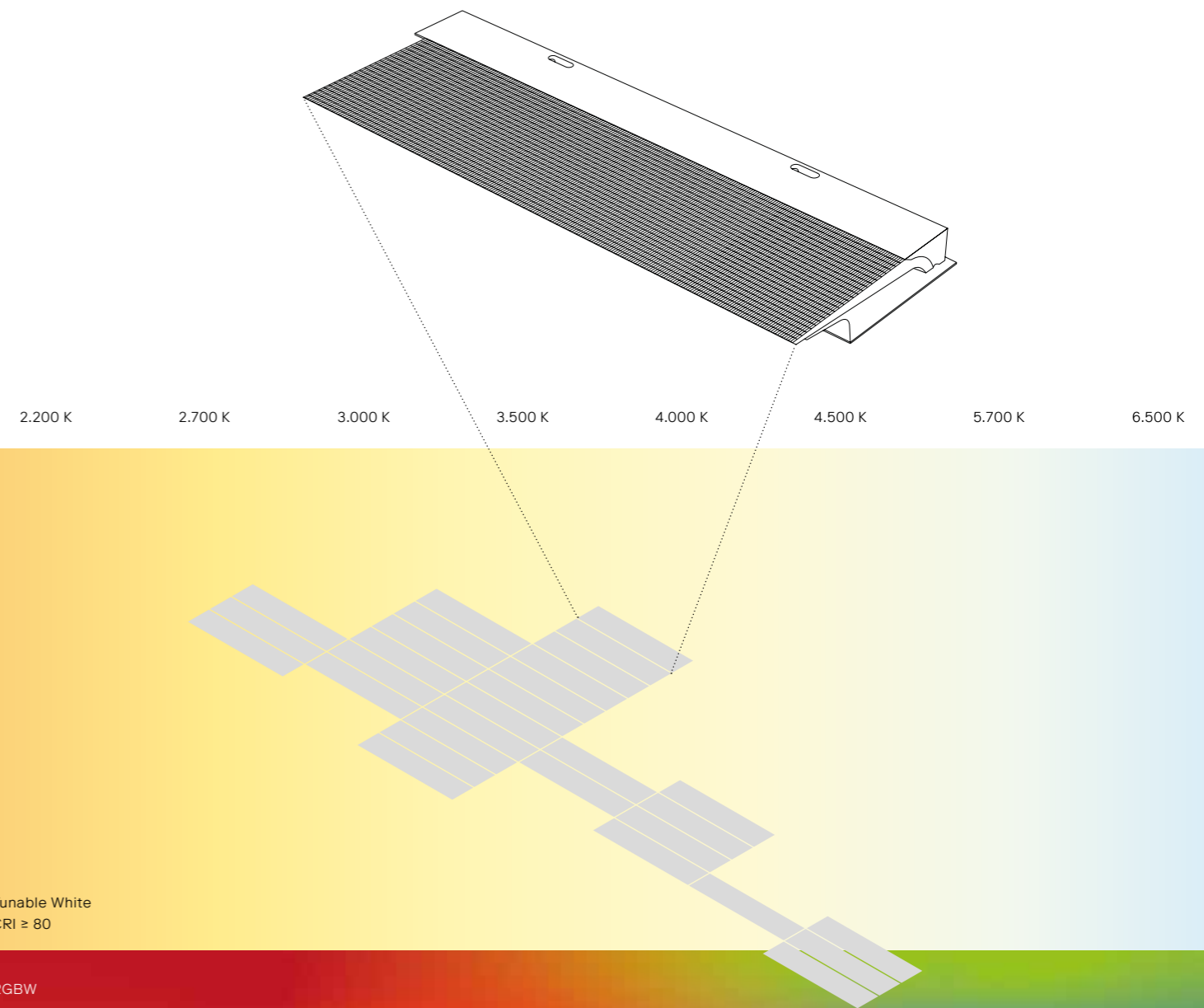

Tunable White
CRI ≥ 80

RGBW

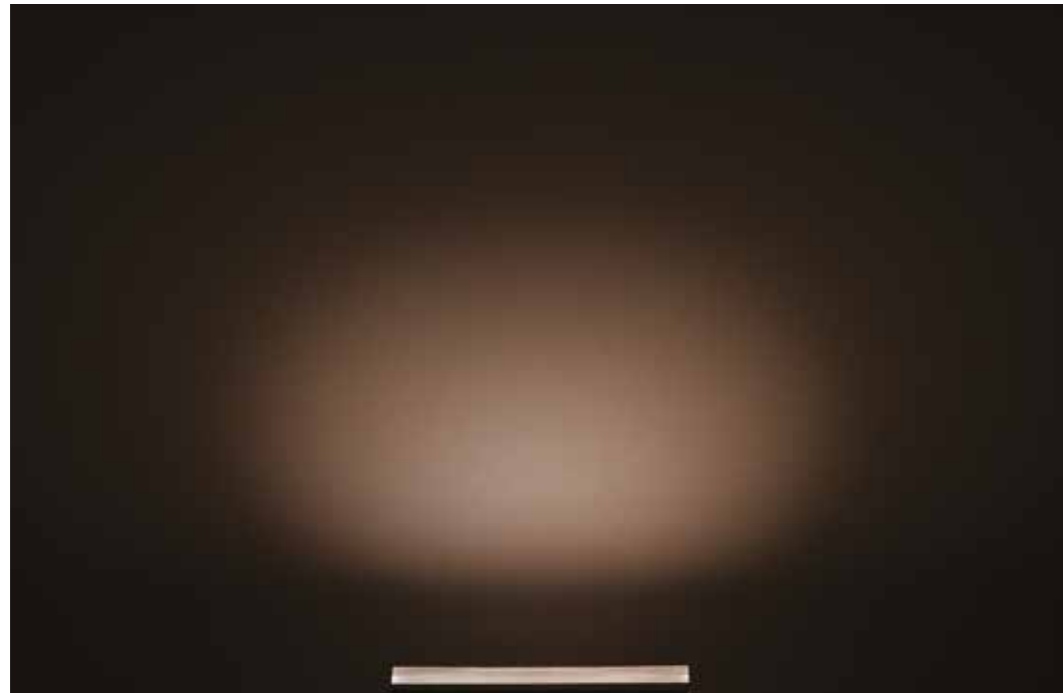

TP08



TS11

Höchster visueller Komfort mit der neuen bahnbrechenden Flächenoptik ewoLightTile. Insbesondere dort, wo sich Menschen nahe an der Lichtquelle aufhalten, sorgt die Lichtleiteroptik mit ihrer großen und homogen leuchtenden Fläche dafür, dass das Licht gezielt verteilt wird und einzelne LED-Punkte verborgen bleiben.



ewoLightTile

BODY OF LIGHT

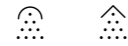

MAST
FN1000
FN 1000-B

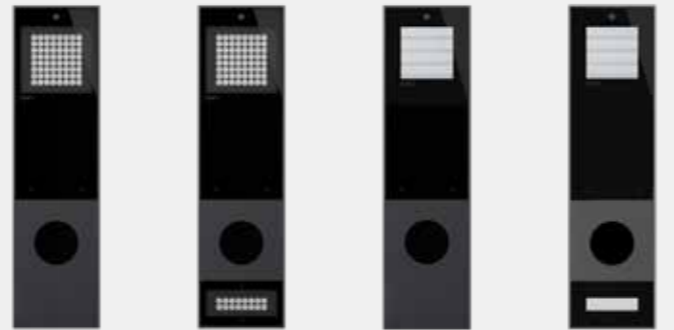

A-Serie FN1000 1-4 Licht-einheiten
 A-Serie FN1000-B 1-4+1 Licht-einheiten
 T-Serie FN1000 2-4 Licht-einheiten
 T-Serie FN1000-B 2-4+1 Licht-einheiten

MAST
FN1300
FN1300-B



A-Serie FN1300 5-6 Licht-einheiten
 A-Serie FN1300-B 5-6+1 Licht-einheiten
 T-Serie FN1300 5-6 Licht-einheiten
 T-Serie FN1300-B 5-6+1 Licht-einheiten

SHAPE OF LIGHT



Präzise Linsenoptik
* auch in Satiné-Ausführung erhältlich

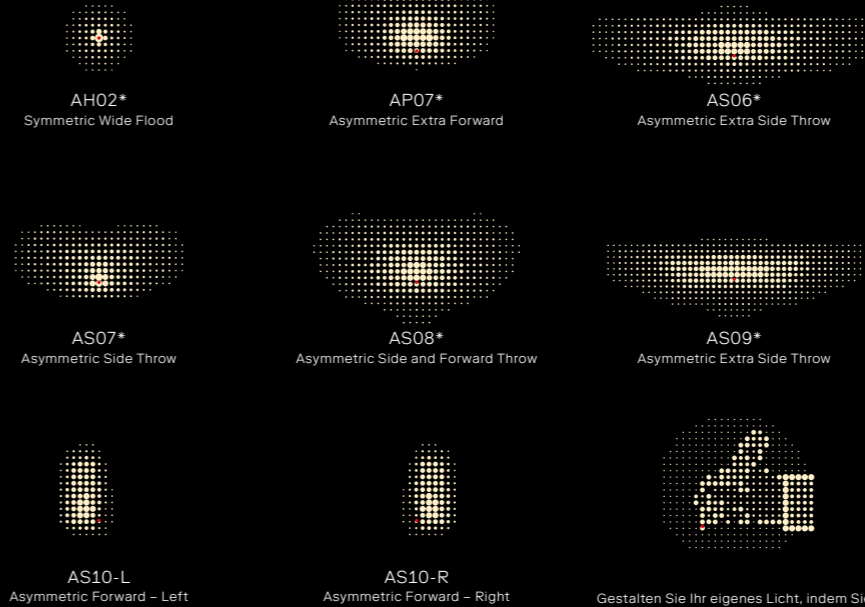

2.200 K CRI ≥ 70 2.700 K CRI ≥ 70 3.000 K CRI ≥ 80 4.000 K CRI ≥ 70 5.700 K CRI ≥ 70 CRI ≥ 80 auf Anfrage



ewoLighTile: blendarme Lichtlenkplatten



Tunable White CRI ≥ 80 RGBW

INTELLIGENCE OF LIGHT

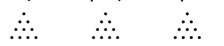

Steuerprotokolle

ON/OFF	
DALI 2	
1-10 V	
ewo connexx	
Zhaga Book 18	
Line Switch	

Programmiermöglichkeiten

CLO	Konstante Lichtleistung
AC/DC	Notstromversorgung
Stand-alone	



Steuerprotokolle

DALI 2 T8	
-----------	--

Programmiermöglichkeiten

Night dimming

MAST
FN1000
FN1000-B

Straßen und Verkehr
Logistikzentralen



DB 703
Anthrazit

ewo
Farben

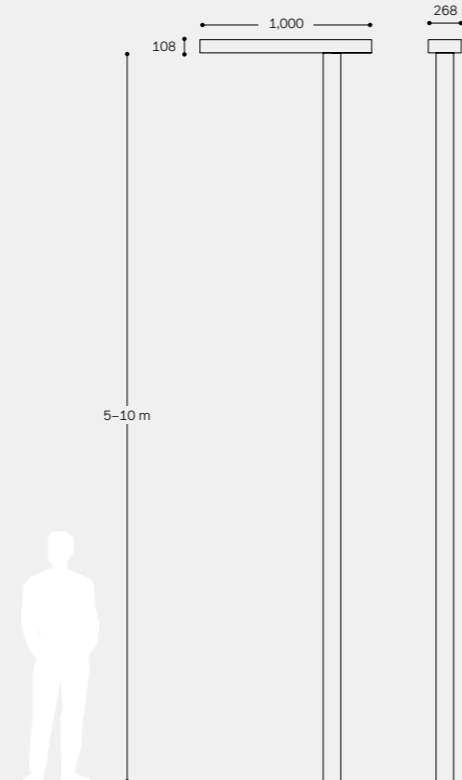

Konfigurator

CE IP66 RoHS IK08

Gehäuse

Gehäusematerial	Extrudiertes Aluminiumprofil
Gehäuseoberfläche	Polyester-Pulverbeschichtung (ewoECP auf Anfrage**)
Standardfarbe	Anthrazit (DB 703)*
Glas	Sicherheitsglas (ESG)
Montagevarianten	Mast * zusätzliche Farben auf Anfrage ** eigens entwickelter dreistufiger Prozess (hochwertige Legierung, Vorbehandlung, Primer) zur Gewährleistung sehr hoher Korrosionsbeständigkeit

Abmessungen

Modell	LPH [m] ①	① ②	-① ③	Gewicht [kg] ④
FN1000	5-10	0,27	0,11	21,5
FN1000-B	5-10	0,27	0,11	24,0

① in 0,1 m Schritten ② obere Windangriffsfläche [m²] ③ seitliche Windangriffsfläche [m²] ④ max. Gewicht ⑤ ohne Mast

Elektrik

	A-Serie	T-Serie
Schutzklasse	I/II	I/II
Spannung [V], [Hz]	220-240, 50/60	220-240, 50/60
Stromeinspeisung max. [mA]	700	225
LED-Leistung max. [W]	174	60

Betriebsbedingungen

Lebensdauer Siehe Konfigurator für spezifische Lifetime-Optionen

Driver

	A-Serie	T-Serie
Steuerungsmöglichkeiten	ON OFF DALI 1-10V X Z Lys	T8 DALI
Programmierung [optional]	Konstanter Lichtstrom (CLO) Notstromversorgung (AC/DC) Stand-alone	
Steuerungszubehör	Weiteres Zubehör auf Anfrage	
Software	connexx-Lichtmanagementsoftware zur Fernsteuerung von intelligenten Leuchtengruppen	



Präzise Linsenoptik
* auch in Satiné-Ausführung erhältlich

2.200 K CRI ≥ 70 2.700 K CRI ≥ 70 3.000 K CRI ≥ 80 4.000 K CRI ≥ 70 5.700 K CRI ≥ 70 CRI ≥ 80 auf Anfrage Tunable White CRI ≥ 80 RGB

Leistung

Optik	AH02	AP07	AS06	AS07	AS08	AS09	AS10-L	AS10-R	TS11	TP08
MacAdam-Ellipsen (SDCM)					≤ 5 SDCM					≤ 5 SDCM

Modell	FN1000	FN1000-B	FN1000	FN1000-B
Lichteinheiten	1-4	1-4+1	2-4	2-4+1
Lichtstrom [lm]	1.000-15.500	1.900-19.400	3.600	4.600

Verfügbare Ausführungen

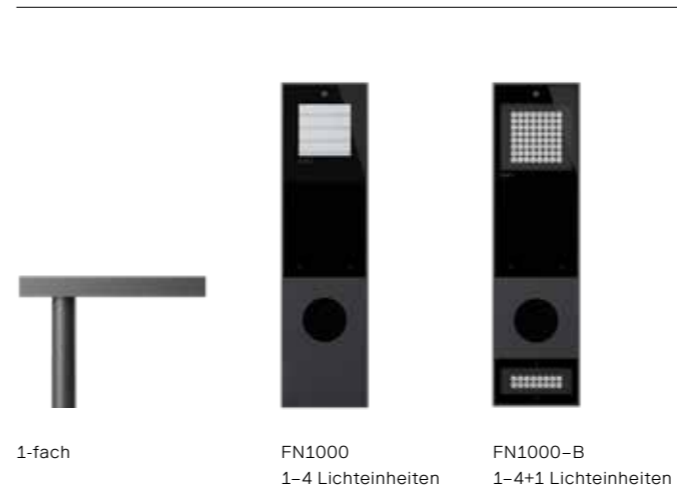

Zubehör ewoLightLayers (Zubehör)

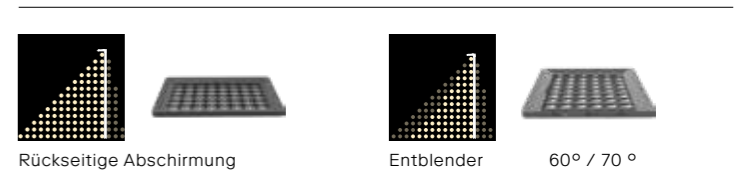

MAST
FN1300
FN1300-B

Straßen und Verkehr
Logistikzentralen



- DB 703 Anthrazit
- ewo Farben

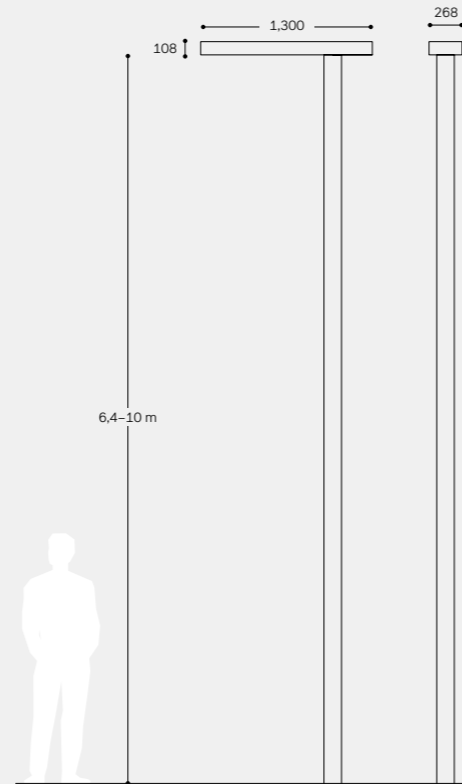

Konfigurator

CE IP66 RoHS IK08

Gehäuse

Gehäusematerial	Extrudiertes Aluminiumprofil
Gehäuseoberfläche	Polyester-Pulverbeschichtung (ewoECP auf Anfrage**)
Standardfarbe	Anthrazit (DB 703)*
Glas	Sicherheitsglas (ESG)
Montagevarianten	Mast
	* zusätzliche Farben auf Anfrage
	** eigens entwickelter dreistufiger Prozess (hochwertige Legierung, Vorbehandlung, Primer) zur Gewährleistung sehr hoher Korrosionsbeständigkeit

Abmessungen

Modell	LPH [m] ①	④	-④ ③	Gewicht [kg] ⑤
FN1300	6,4-10	0,35	0,14	26,0
FN1300-B	6,4-10	0,35	0,14	28,5

① in 0,1 m Schritten ② obere Windangriffsfläche [m²] ③ max. Gewicht
④ seitliche Windangriffsfläche [m²] ⑤ ohne Mast

Elektrik

	A-Serie	T-Serie
Schutzklasse	I/II	I/II
Spannung [V], [Hz]	220-240, 50/60	220-240, 50/60
Stromeinspeisung max. [mA]	550	225
LED-Leistung max. [W]	195	83

Betriebsbedingungen

Lebensdauer Siehe Konfigurator für spezifische Lifetime-Optionen

Driver

	A-Serie	T-Serie
Steuerungsmöglichkeiten	ON OFF DALI 1-10V X Z Lys	T8 DALI
Programmierung [optional]	Konstanter Lichtstrom (CLO) Notstromversorgung (AC/DC) Stand-alone	
Steuerungszubehör	Weiteres Zubehör auf Anfrage	
Software	connexx-Lichtmanagementsoftware zur Fernsteuerung von intelligenten Leuchtengruppen	



Präzise Linsenoptik
* auch in Satiné-Ausführung erhältlich

Gestalten Sie Ihr eigenes Licht, indem Sie beliebige Lichtverteilungen kombinieren

- 2.200 K CRI ≥ 70
- 2.700 K CRI ≥ 70
- 3.000 K CRI ≥ 80
- 4.000 K CRI ≥ 70
- 5.700 K CRI ≥ 70
- CRI ≥ 80 auf Anfrage
- Tunable White CRI ≥ 80
- RGBW

Leistung

Optik	AH02	AP07	AS06	AS07	AS08	AS09	AS10-L	AS10-R	TS11	TP08
MacAdam-Ellipsen (SDCM)				≤ 5 SDCM					≤ 5 SDCM	

Modell	FN1300	FN1300-B	FN1000	FN1000-B
Lichteinheiten	5-6	5-6+1	2-4	2-4+1
Lichtstrom [lm]	4.700-19.100	5.700-22.300	5.500	6.400

Verfügbare Ausführungen



Zubehör

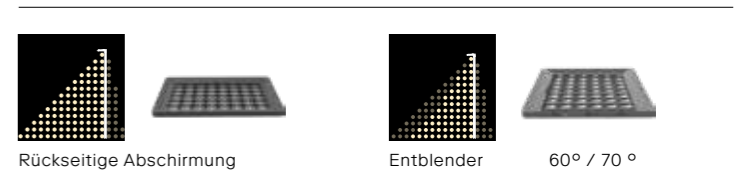



ARCHITEKTUR UND KUNST
ÖFFENTLICHER RAUM

if, if round

Für Wege, Gärten und Plätze

Wenn es um Atmosphäre geht, ist unsere *if*-Pollerleuchte die perfekte Lösung für gerichtetes Licht auf Gehwegen, in Gärten und auf Plätzen in architektonischer Umgebung. Als elegante Fortsetzung des *if*-Pollers, passen sich der *if round* und seine schlanke Form jedem Layout und jeder Umgebung mühelos an. Sei es in privaten Gärten oder auf Gehwegen, in Wohngebieten oder Hotels: Mit seiner gleichmäßigen Ausleuchtung erfüllt der *if round* auch die höchsten Anforderungen der Bauherren, Architekten und Planer.

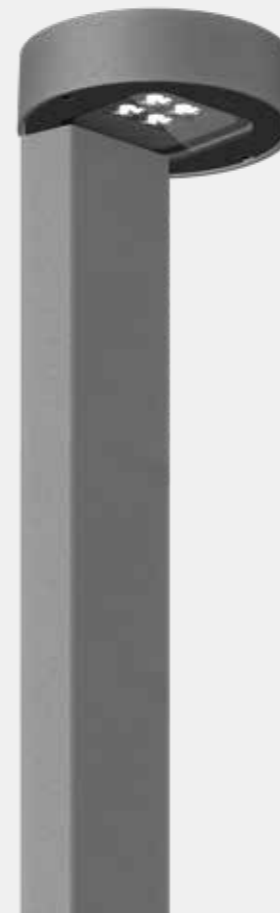

product families

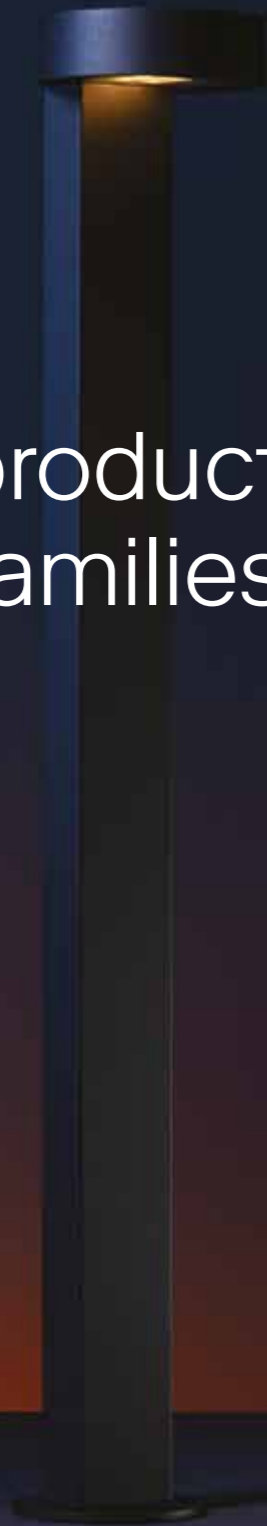

↳ if round-WD, AP06, 2.200 K



↳ if round-WB, AP07, 2.200 K



↳ if round-WU, AH02, 2.200 K



↳ if round-CL, AH02, 2.700 K

Wenn es um Atmosphäre geht, ist die Produktfamilie if round, designt von Moritz Kessler, die ideale Lösung für gerichtetes Licht auf Gehwegen, in Gärten und auf Plätzen in architektonischer Umgebung. Subtil passt sich if round mit der eleganten Form an jede Umgebung an. Mit der gleichmäßigen Ausleuchtung erfüllt if round zudem die höchsten Anforderungen der Bauherren, Architekten und Planer.

↳ Video



„What if“ – Was wäre, wenn?

Das Künstlerduo beierle.goerlich erforscht mit Fotografien und Installationen die Verwandlung von Orten durch Licht in fantastischen Szenarien. Dabei tauschen Protagonisten und Statisten die Plätze. Mit seinem Licht wirkt sich *if* verändernd auf das jeweilige Szenario aus. So wird aus einer Lichtung eine Stätte und damit eine andere Welt, in welcher der Phantasie keine Grenzen gesetzt sind. Ein Ort also, an dem weitere Ereignisse folgen könnten, *wenn ...*

if ...



Obwohl *if* ihr Einsatzgebiet auch im ganz klassischen architektonischen Kontext finden wird, entschieden sich beierle.goerlich dafür, keine Gebäude abzubilden. Stattdessen verlagerten sie typische Garten-Aktivitäten wie Rasenmähen, Grillen oder die Blumenpflege aus der Kulturlandschaft heraus in den Wald. Auf den surrealistischen Bildern, die im Morgengrauen oder der Abenddämmerung eingefangen wurden, stehen Protagonisten beziehungslos nebeneinander: Die Schwarze Frau – eine wiederkehrende Figur in den Werken von beierle.goerlich – und ihr Tun werden von umstehenden Tieren nüchtern beobachtet. Wie jene ist *if* ein zurückhaltender Zeuge, der mit seinem Licht das Moment der Inszenierung inmitten des Bayerischen Waldes gleichzeitig verstärkt.



Der Fotograf Edward Beierle und die Künstlerin Jutta Görlich arbeiten als beierle.goerlich für ihre Projekte meist nahe an der Architektur; an Orten, die sich in Transformation befinden und die so neue Nutzungsspielräume erhalten. Für ewo produzierte das Künstlerduo eine Serie von Produktfotos für die Pollerleuchte *if*.





*if*round – Eleganz auf schmalem Fuß

Mit *if*round wird die Produktfamilie *if* um eine gestalterische und technische Variante erweitert. Ein verbindendes Detail macht die Leuchte unübersehbar zu einem Teil der *if*-Produktfamilie: die Fuge zwischen Schaft und Kopf.

*if*round besticht dadurch, dass der Leuchtenkopf diverse Lichteinheiten der A-Serie aufnehmen kann. Das eröffnet Planern den ganzen Baukasten unserer Lightshaping-Technologie mit symmetrischen und asymmetrischen Lichtverteilungen bis hin zu individuellen Konfigurationen.



„Als ausgebildeter Architekt liegen mir gebäude-
nahe Produkte immer besonders am Herzen.
Die *ifround* zeichnet sich durch seine schlichte
Geometrie aus. Einfach und doch unverwechselbar.“
– Hannes Wohlgemuth

ifround – rund um Architektur

Ob in privaten Gärten oder auf Wegen, in Wohngebieten oder Hotels:
Mit ihrer homogenen Ausleuchtung wird *ifround* stets den hohen An-
sprüchen von Bauherren, Architekten und Planern gerecht. Zumal sie
auch als wandmontierte Ausführung erhältlich ist, wodurch sich ihr Ein-
satzspektrum auch am Gebäude formschlüssig erweitern lässt. Im öf-
fentlichen Raum schließlich erlaubt *ifround* eine hochwertige und fein-
fühlige Inszenierung mit atmosphärischer Dramaturgie.





Leuchtweite – konkurrenzlose Effizienz

Durch den Einsatz von asymmetrischen Linsen aus der A-Serie kann eine homogene Ausleuchtung von bis zu 10 m zur Seite erreicht werden...

... was die Planung von Gehwegen viel effizienter macht.

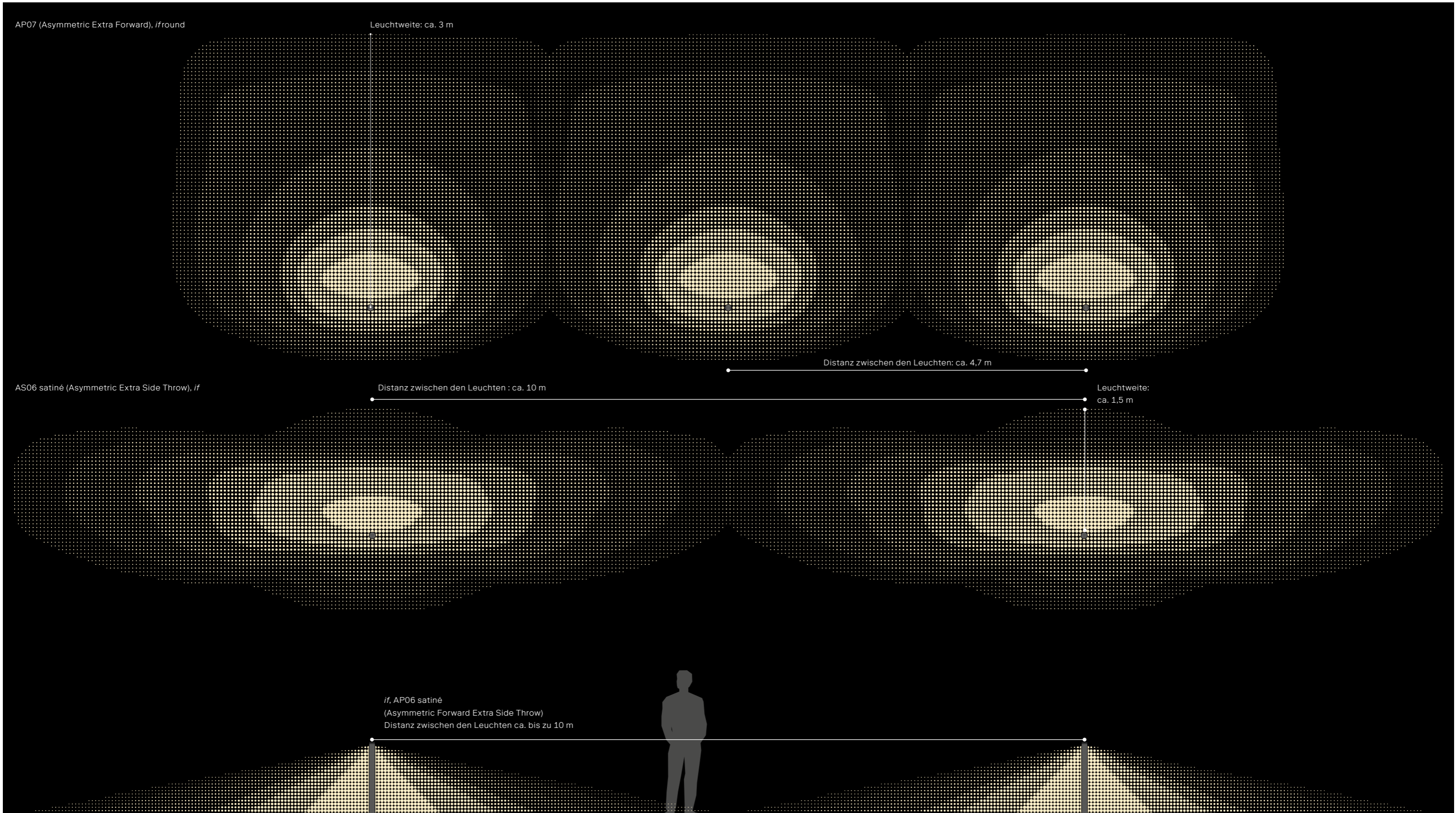

Body of Light



„Unsere Motivation war es, eine schlichte Pollerleuchte zu entwickeln, die sich dank ihrer schlanken Eleganz unaufdringlich in jede Umgebung integrieren lässt. Gestalterisch harmonisiert *if*round Gegensätze: weiche Radien in der Vertikalen und klare Kanten in der Horizontalen.“

— Moritz Kessler, Produktdesigner



„Das Gehäuse verbindet Schaft und Kopf über eine Fuge als sehr natürlich wirkendes verbindendes Detail. *if* ist in ihrer Form und Konstruktion kompromisslos.“

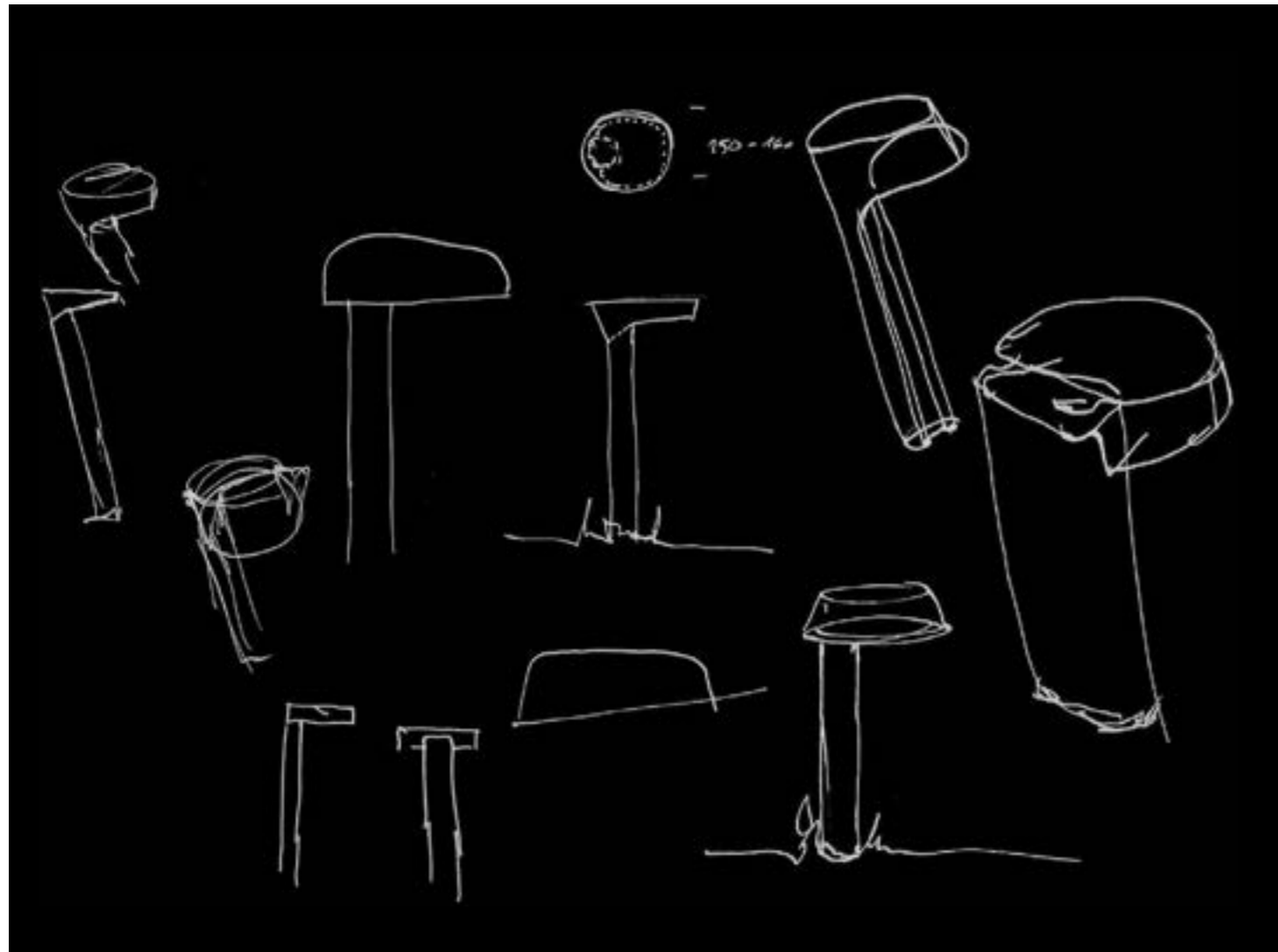

Lichtspiele

„Für die Wege, die die Gäste zu ihren Villen führen, entwarfen wir eine perforierte Variante des *if*round, die in der ansonsten spärlich beleuchteten Landschaft für eine markante und einladende Präsenz sorgt. Die daraus entstandene Leuchtkraft erinnert an eine Sammlung von Laternen, die den Weg nach Hause weisen.“

— The Flaming Beacon, Lighting Designers

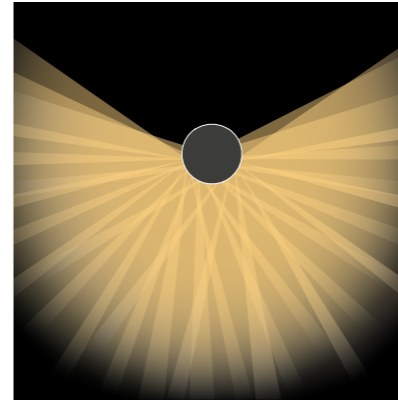

Der spielerische Effekt der perforierten Blende. Ein ewoIndividual-Projekt für Park Hyatt Maldives Hadahaa und The Ritz Carlton Maldives, Fari Islands.



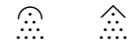

if, ifround

if
if-W



if round-BD
if round-WD
if round-WU
if round-CL
if round-WB



Präzise Linsenoptik
* auch in Satiné-Ausführung erhältlich

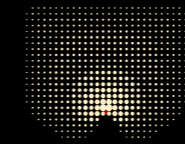

AP05 satiné (Tilt 5.5°)
Asymmetric Extra Forward

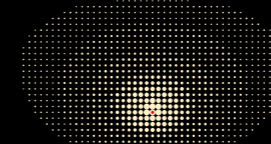

AP06 satiné (Tilt 5.5°)
Asymmetric Forward Extra Side Throw

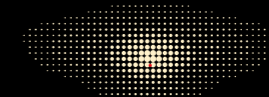

AS06 satiné (Tilt 5.5°)
Asymmetric Extra Side Throw

2.200 K CRI ≥ 70 2.700 K CRI ≥ 70 3.000 K CRI ≥ 80 4.000 K CRI ≥ 80 CRI ≥ 80 auf Anfrage



AG01
Symmetric Narrow 10°



AG02
Symmetric Medium 26°



AG03
Symmetric Flood 50°



AG04
Symmetric Elliptical 8°-40°

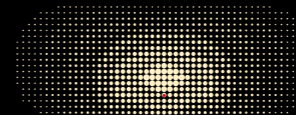

AP06
Asymmetric Extra Forward

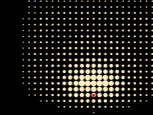

AP07
Asymmetric Extra Forward



AH02
Symmetric Wide Flood



AS06
Asymmetric Extra Side Throw



AS08*
Asymmetric Side and Forward Throw



Gestalten Sie Ihr eigenes Licht, indem Sie beliebige Lichtverteilungen kombinieren

2.200 K CRI ≥ 80 2.700 K CRI ≥ 80 3.000 K CRI ≥ 80



Steuerprotokolle

ON/OFF



Architektur und Kunst
Öffentlicher Raum

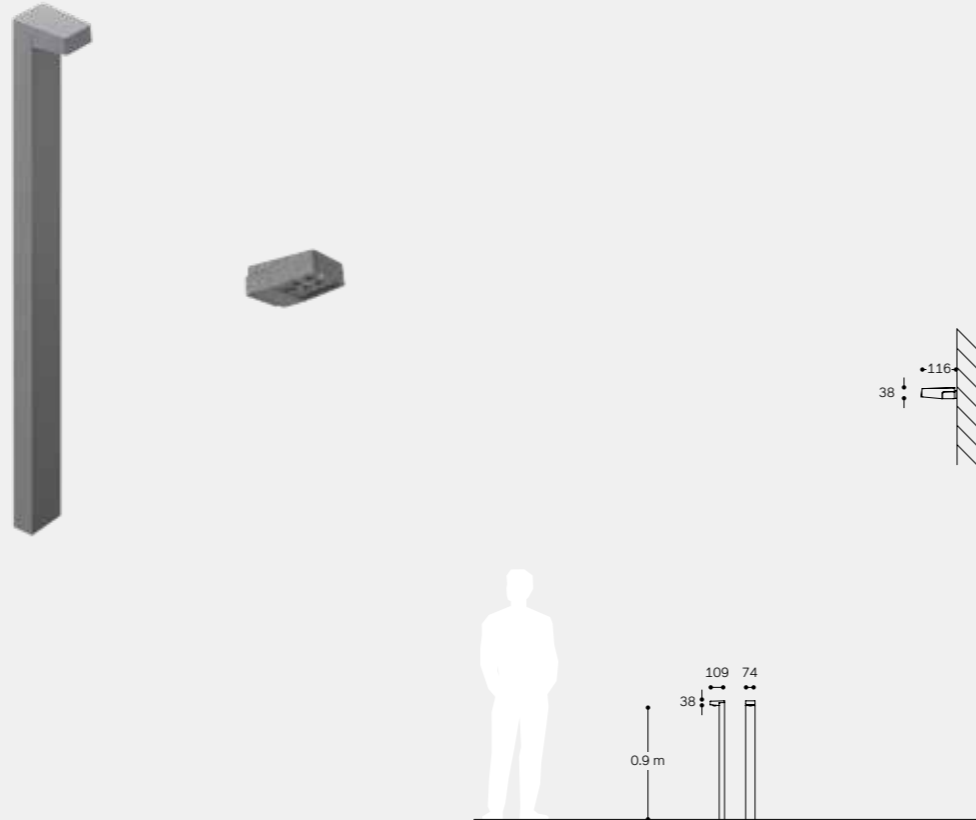

Konfigurator

CE IP65/IP22 RoHS IK05

A SERIES Präzise Linsenoptik

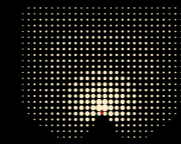

AP05 satiné (Tilt 5.5°)
Asymmetric Extra Forward

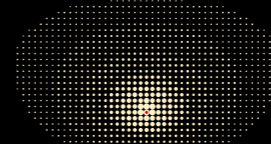

AP06 satiné (Tilt 5.5°)
Asymmetric Forward Extra Side Throw

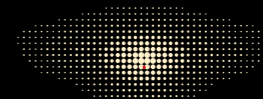

AS06 satiné (Tilt 5.5°)
Asymmetric Extra Side Throw

2.200 K CRI ≥ 70 2.700 K CRI ≥ 70 3.000 K CRI ≥ 80 4.000 K CRI ≥ 80 CRI ≥ 80 auf Anfrage

Gehäuse

Gehäusematerial	Aluminiumdruckguss*
Gehäuseoberfläche	Polyester-Pulverbeschichtung (ewoECP auf Anfrage**)
Standardfarbe	Silbergrau (RAL9007 / DB 702)**
Leuchtenabdeckung	PMMA
Montagevarianten	Mast, Wand

* Mast aus extrudiertem Aluminiumprofil
** zusätzliche Farben auf Anfrage
*** eigens entwickelter dreistufiger Prozess (hochwertige Legierung, Vorbehandlung, Primer) zur Gewährleistung sehr hoher Korrosionsbeständigkeit

Abmessungen

Modell	LPH [m] ①	!P ②	-!P ③	Gewicht [kg] ④
if	0,9	0,01	0,07	2,5
if-W	/	0,01	0,01	0,5

① zusätzliche LPH auf Anfrage ② obere Windangriffsfläche [m²] ③ max. Gewicht
④ seitliche Windangriffsfläche [m²] ⑤ mit Mast

Leistung

Optik	AP05 Satiné	AP06 Satiné	AS06 Satiné
MacAdam-Ellipsen (SDCM)		≤ 5 SDCM	

Modell	if	if-W
Lichteinheiten	1	1
Lichtstrom [lm]	280-350	280-350

Elektrik

A-Serie

Schutzklasse	I / II
Spannung [V], [Hz]	220-240, 50/60
Stromeinspeisung max. [mA]	250
LED-Leistung max. [W]	5

Betriebsbedingungen

Lebensdauer Siehe Konfigurator für spezifische Lifetime-Optionen

Driver

A-Serie

Steuerungsmöglichkeiten	ON/OFF
Steuerungszubehör	Weiteres Zubehör auf Anfrage
Software	connexx-Lichtmanagementsoftware zur Fernsteuerung von intelligenten Leuchtengruppen

Verfügbare Ausführungen



1-fach



Wandleuchte

Zubehör



Erdspieß

if round

if round-BD
if round-WD
if round-WU
if round-CL
if round-WB

Architektur und Kunst
Öffentlicher Raum

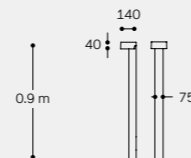
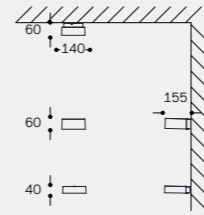

Konfigurator

CE IP65 RoHS IK08

Gehäuse

Gehäusematerial	Aluminiumdruckguss*
Gehäuseoberfläche	Polyester-Pulverbeschichtung (ewoECP auf Anfrage***)
Standardfarbe	Silbergrau (RAL 9007 / DB 702)**
Glas	Sicherheitsglas (ESG)
Montagevarianten	Mast, Wand, Decke
* Mast aus extrudiertem Aluminiumprofil	
** zusätzliche Farben auf Anfrage	
*** eigens entwickelter dreistufiger Prozess (hochwertige Legierung, Vorbehandlung, Primer) zur Gewährleistung sehr hoher Korrosionsbeständigkeit	

Abmessungen

Modell	LPH [m] ①	②	③	Weight [kg] ④
if round-BD	0,9	0,02	0,07	3,0
if round-CL	/	0,02	0,01	1,1
if round-WD	/	0,02	0,01	0,8
if round-WU	/	0,02	0,01	0,8
if round-WB	/	0,02	0,01	0,9

① zusätzliche LPH auf Anfrage ② obere Windangriffsfläche [m²] ③ max. Gewicht
④ mit Mast ⑤ seitliche Windangriffsfläche [m²]

Elektrik

A-Serie	
Schutzklasse	I / II
Spannung [V], [Hz]	220-240, 50/60
Stromeinspeisung max. [mA]	650
LED-Leistung max. [W]	10

Betriebsbedingungen

Lebensdauer Siehe Konfigurator für spezifische Lifetime-Optionen

Driver

A-Serie	
Steuerungsmöglichkeiten	ON/OFF
Steuerungszubehör	Weiteres Zubehör auf Anfrage
Software	connexx-Lichtmanagementsoftware zur Fernsteuerung von intelligenten Leuchtengruppen



Präzise Linsenoptik

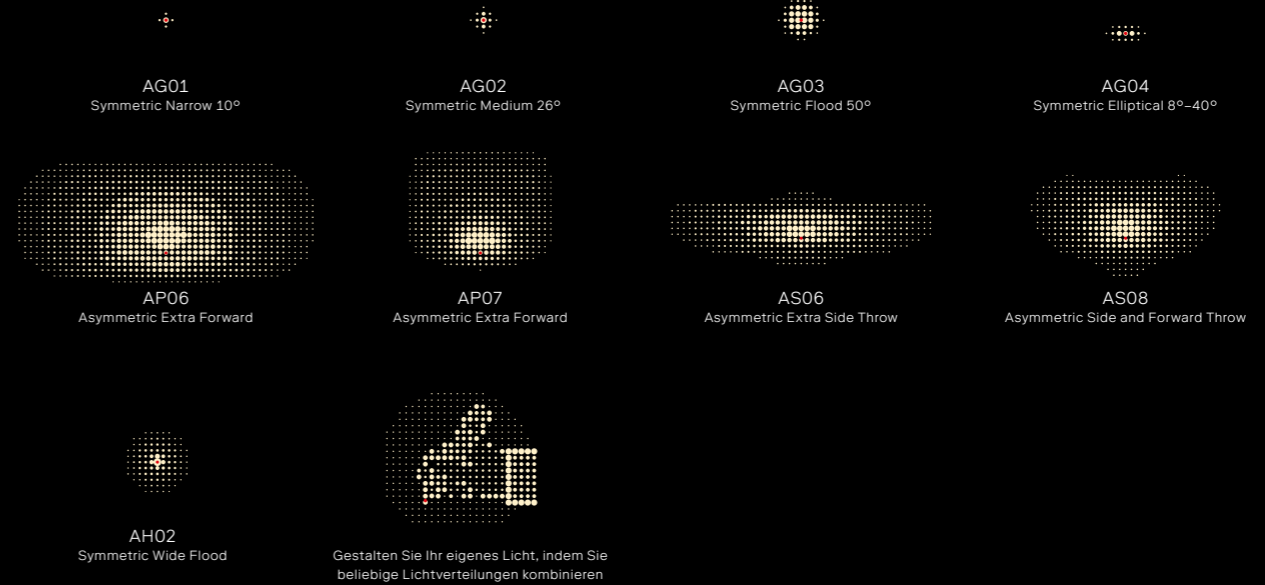

2.200 K CRI ≥ 80 2.700 K CRI ≥ 80 3.000 K CRI ≥ 80

Gestalten Sie Ihr eigenes Licht, indem Sie beliebige Lichtverteilungen kombinieren

Leistung

Optik	AH02	AG01	AG02	AG03	AG04	AP06	AP07	AS06	AS08
MacAdam-Ellipsen (SDCM)	≤ 5 SDCM								
Modell	if round-BD	if round-CL	if round-WD	if round-WB	if round-WU				
Lichteinheiten	1	1	1	1	1				
Lichtstrom [lm]	190-730	190-730	190-730	190-730	190-730				

Verfügbare Ausführungen



BD (1-fach) CL (Decke) WD (Wand Downlight) WB (Wand Uplight und Downlight) WU (Wand Uplight)

Zubehör



Diffusor Erdspieß



ARCHITEKTUR UND KUNST
ÖFFENTLICHER RAUM

EL

Neuer visueller Komfort für
urbane Räume

Die Leuchte EL bietet Beleuchtung für
Gehwege, Akzente oder Fassaden und
schafft eine gemütliche Atmosphäre.





ST. MARTIN TOWER
Frankfurt am Main, Deutschland, 2015
Kubus Freiraumplanung Gbr
ewoIndividual, EL



CITTADELLA NUOVA
Pisa, Italien, 2014
Fabio Daole
ewoIndividual, EL



LA SEINE MUSICALE
Boulogne-Billancourt, Frankreich, 2016
8.18 paris
ewoIndividual, EL



LUXTRAM
Luxemburg, Luxemburg, 2017
Atelier Lumière
ewoIndividual, EL



WALDKLINIK
Eisenberg, Deutschland, 2021
HDR Germany, Matteo Thun & Partners
EL



XAL COMPETENCE CENTER
Graz, Österreich, 2011–2013
XAL
FA, EL





Die EL-Familie ist kompatibel mit den Präzisionslinsenoptiken der A-Serie oder der Lichtleiteroptik ewoLightTile mit reduzierter Blendwirkung. Mit Linsenoptiken der A-Serie ausgestattet, wird EL zur idealen Leuchte für Straßen- und Gehwegbeleuchtung. Die homogene und dennoch präzise ewoLightTile-Flächenoptik bringt hingegen dynamisches Licht und ein besseres Wohlbefinden in öffentliche Räume im Freien.

EL-Lichtstelen ermöglichen eine Konfiguration von bis zu sechs Leuchteneinheiten. Jede kann mit der gewünschten Linsenoptik der A-Serie konfiguriert werden, für eine jeweils perfekte Lichtverteilung. Die frei konfigurierbare Linsenoptik ermöglicht es, das Licht genau dorthin zu lenken, wo es gebraucht wird.

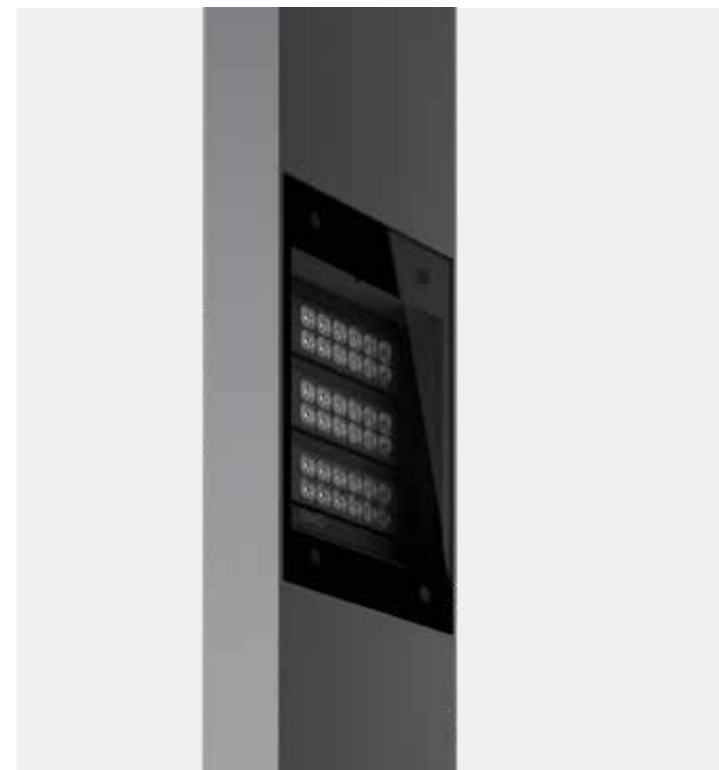
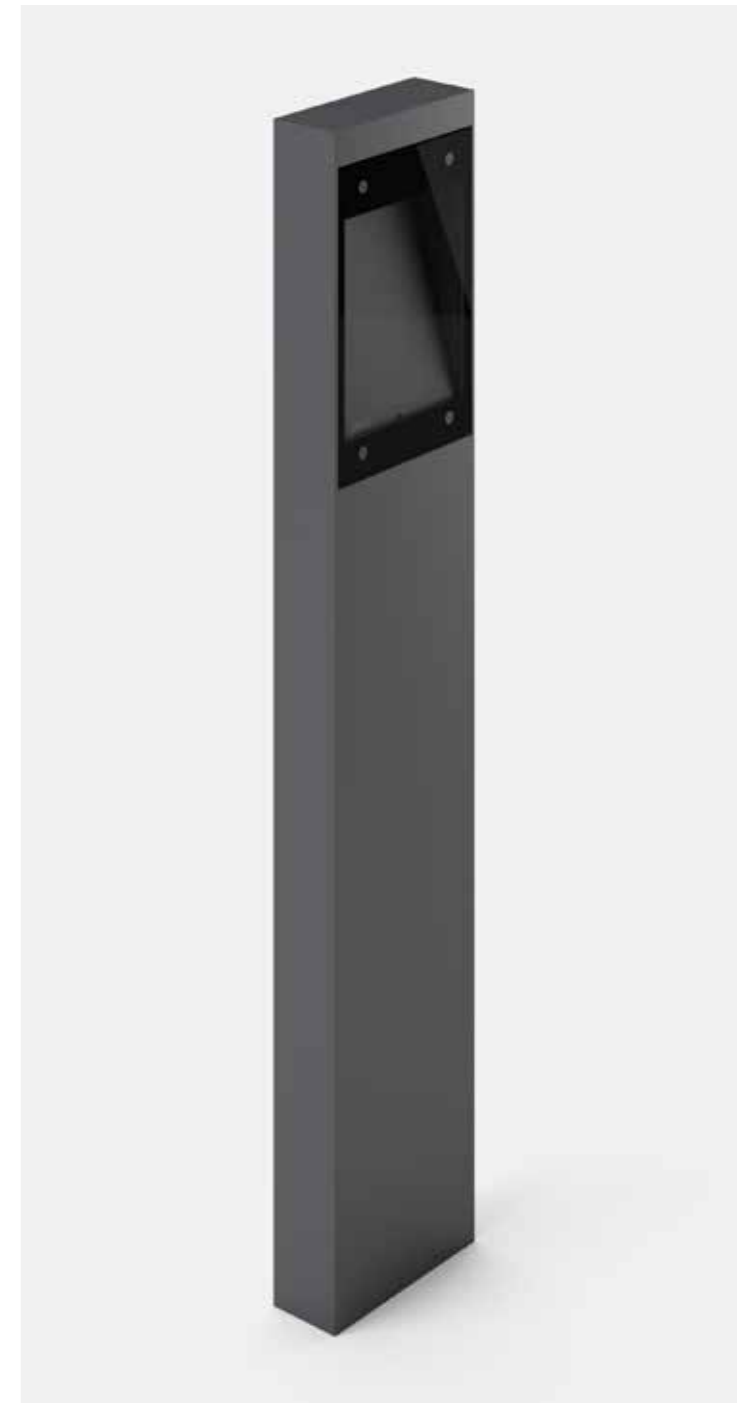
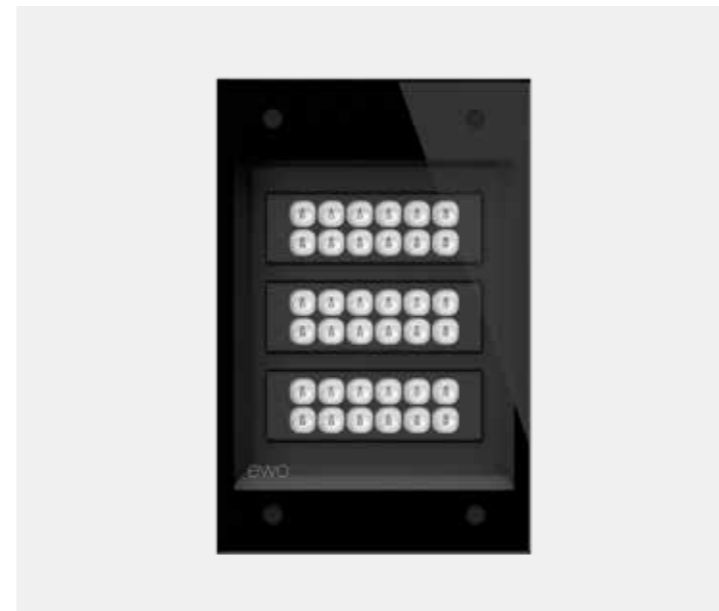
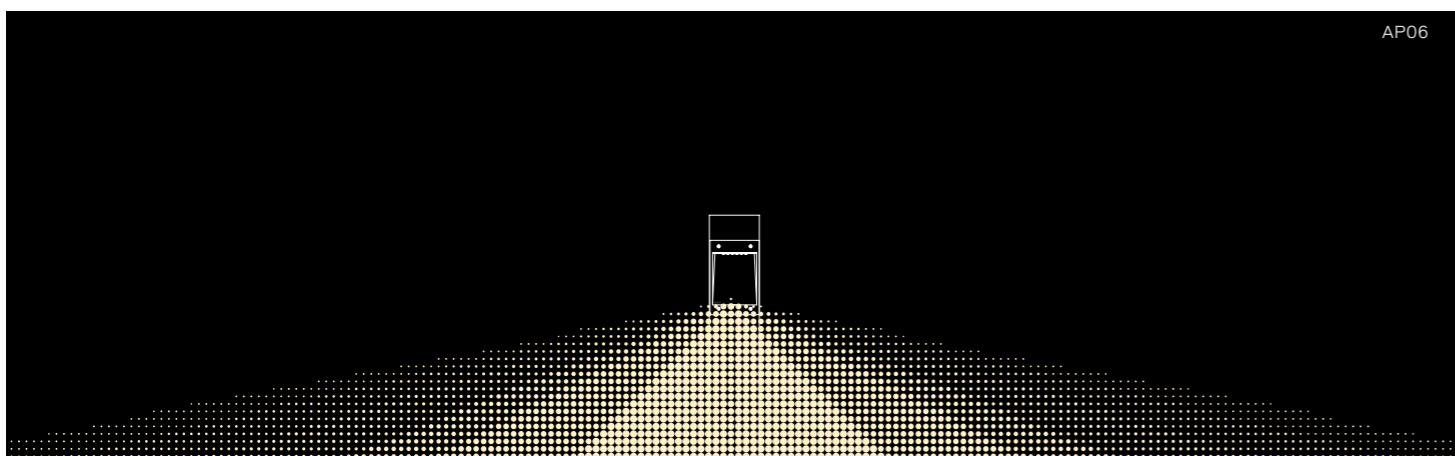
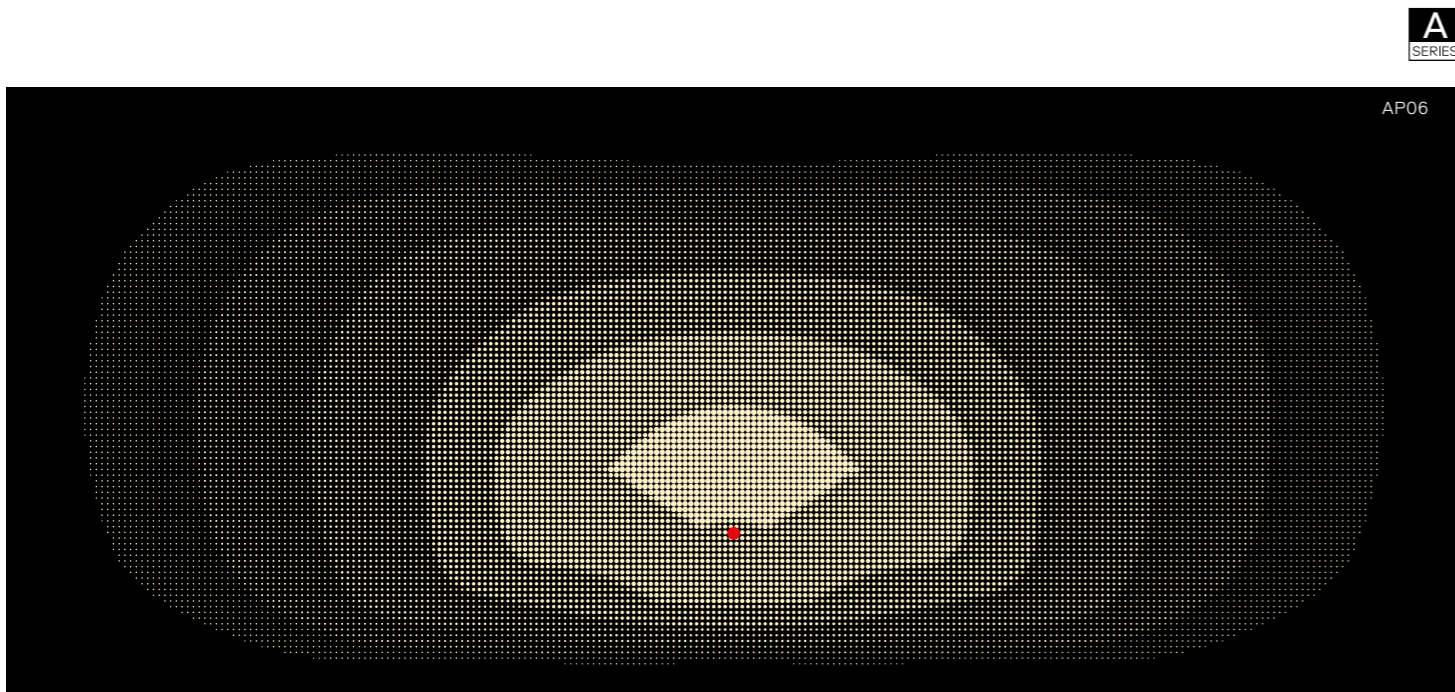
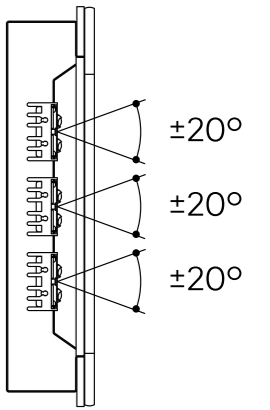

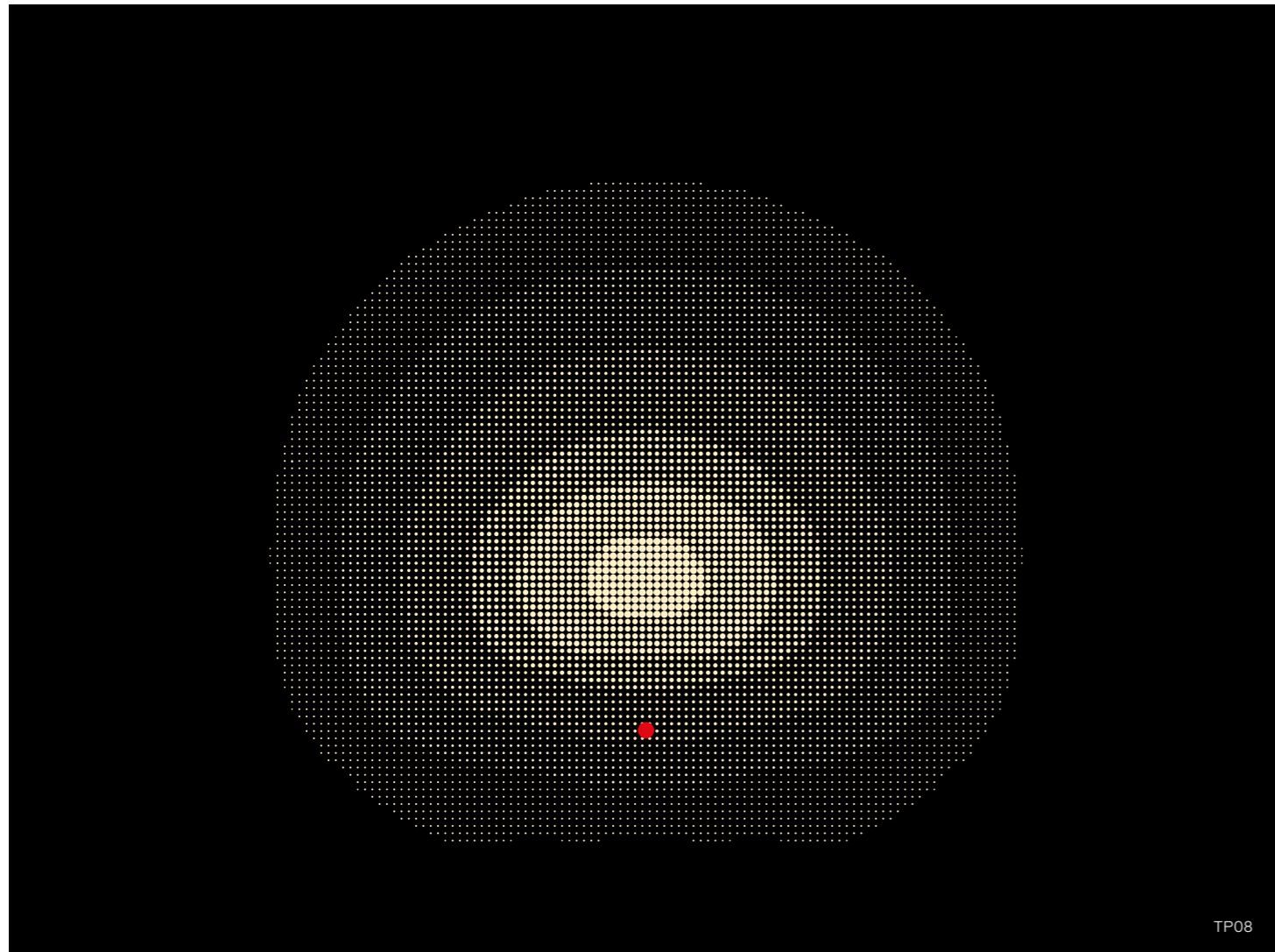

TP08

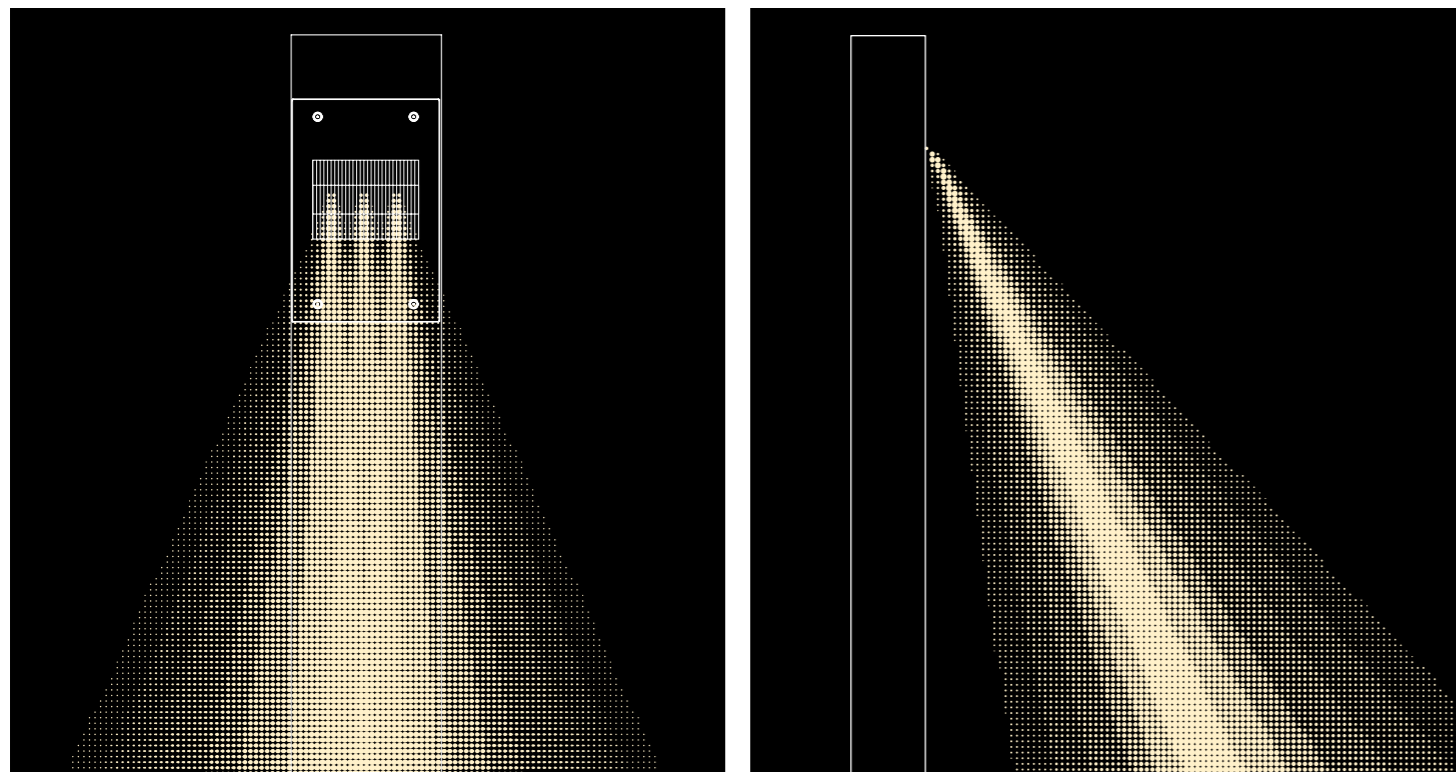

Dynamisches Licht verwandelt öffentliche Räume in städtische Refugien und verbessert das Wohlbefinden der Menschen im Freien. Die ewoLightTile-Flächenoptik bietet nicht nur eine exzellente Farbmischung, sondern tarnt auch die LED-Lichtpunkte, sodass Betrachter die Lichtwirkung ohne unerwünschte Blendung genießen können. Und mit der Präzisions-Linsenoptik von ewo ist auch präzises dynamisches Licht für problematische Beleuchtungsschemata möglich.

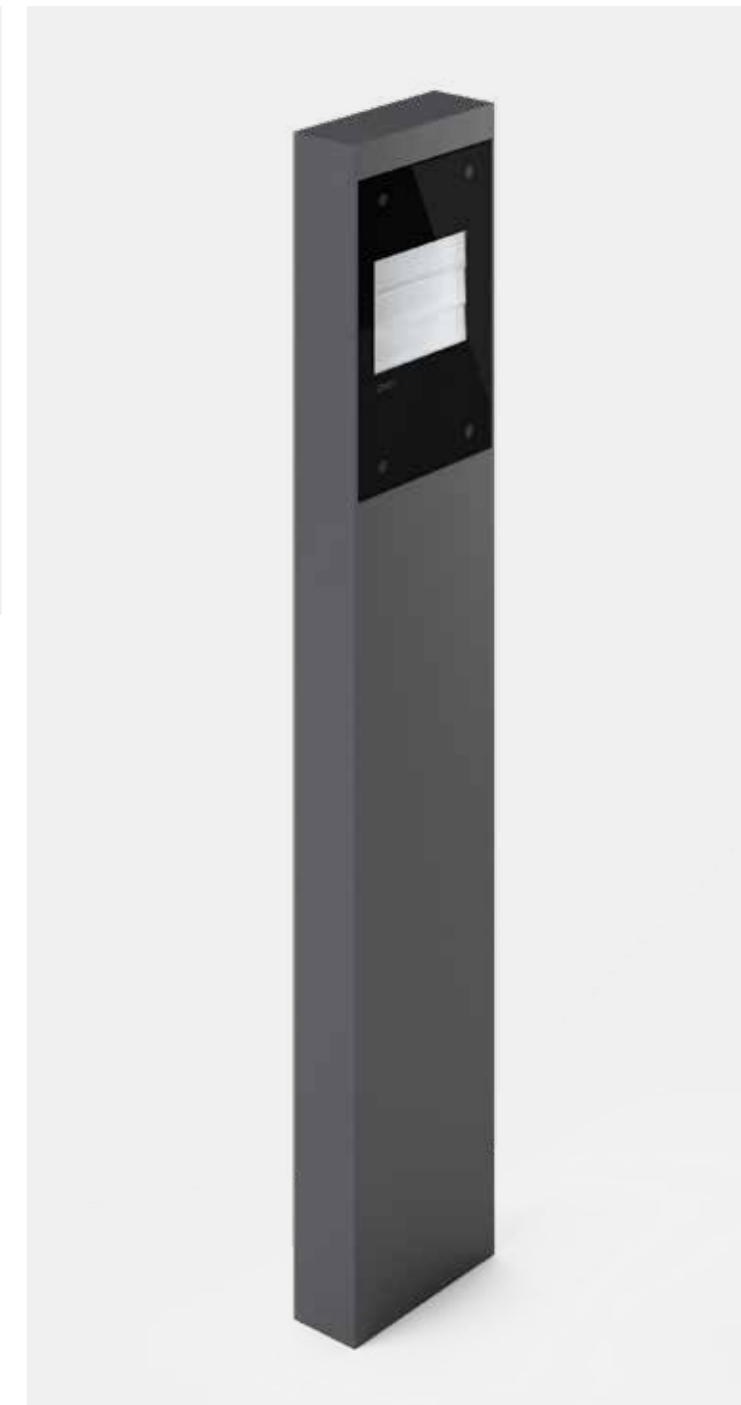



ÖFFENTLICHER RAUM
GELÄNDE
WOHNGEGENDEN
FUSSWEGE

ewoLightTile

Flächenoptik, optimaler visueller Komfort, patentierte Technologie

ewoLightTile ermöglicht eine homogene und präzise Ausleuchtung sowie minimierte Blendung und Rücklicht. Dabei bleiben sowohl die einzelnen LED-Punkte als auch die Lücken zwischen den ewoLightTiles unsichtbar.

Lichtleiteroptik mit optimierter Oberfläche

Bestromung	100-350 mA
Leistung	9,6-36,9 W pro ewoLightTile
Lichtstrom	bis zu 2.300 lm pro ewoLightTile

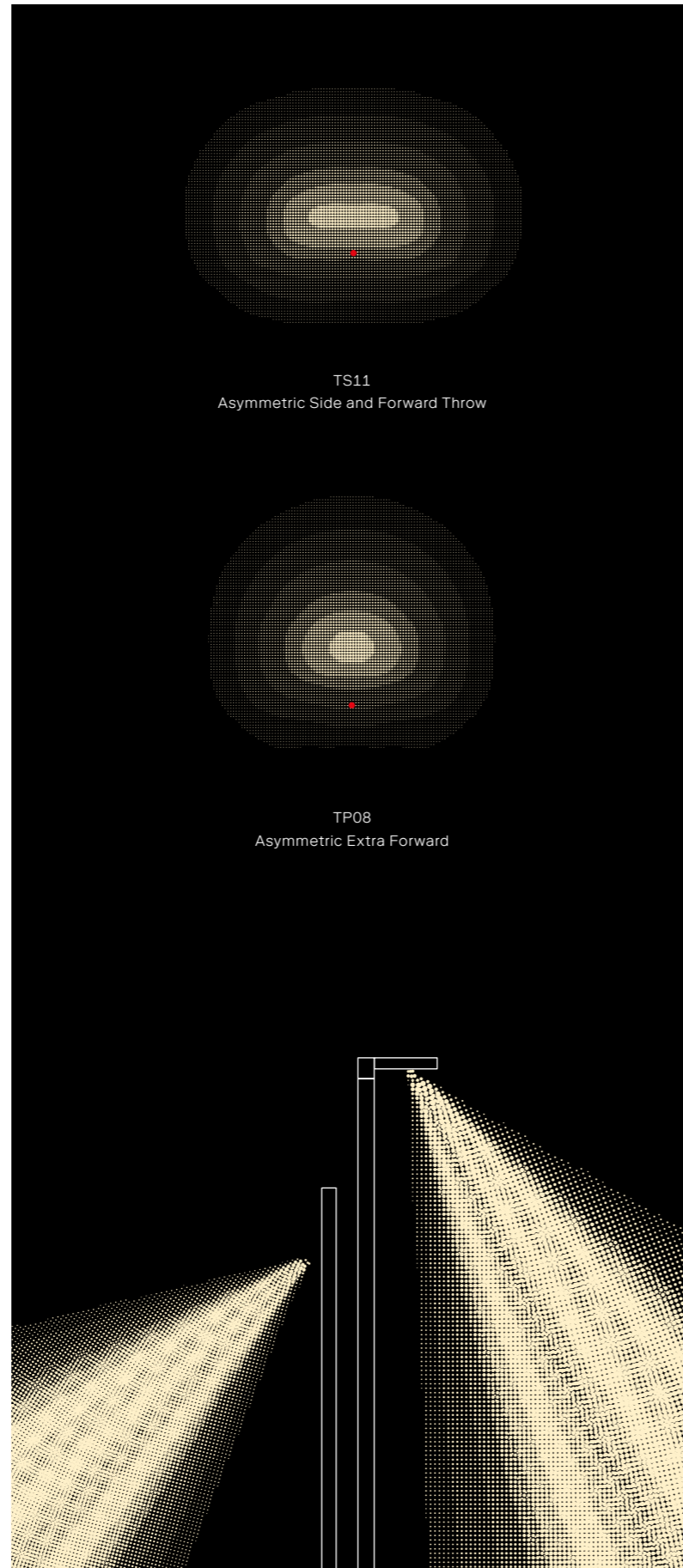

horizontale Installation

vertikale Installation
Leuchtweite: 3xLPH

Anwendungsbereiche

Die ewoLightTile ist ideal für Projekte, bei denen das Wohlfühl des Menschen im Fokus steht. Sie eignet sich somit vor allem für den Einsatz bei Wegen, in Wohngebieten sowie für urbane Räume aller Art. Bei sowohl horizontaler als auch vertikaler Installation bietet ewoLightTile eine asymmetrisch gerichtete Lichtverteilung und vermeidet Streulicht in unerwünschten Bereichen.

Modulare Kombinationen

Für jegliche kundenspezifische Anforderungen können ewoLightTiles vertikal und horizontal kombiniert werden. So ergibt sich eine unbegrenzte Anzahl von Arrangements entlang der Längsachse oder Breite.

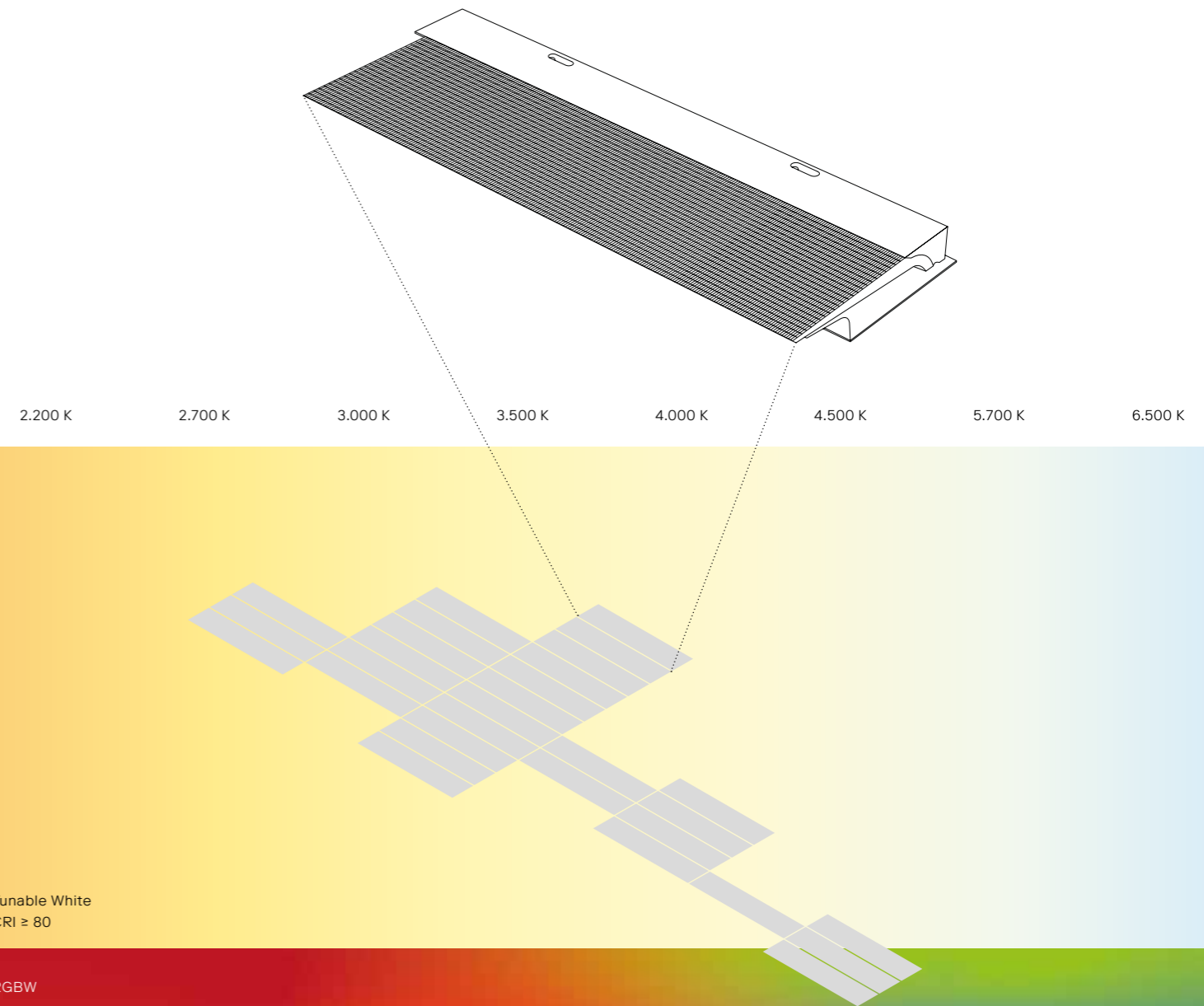

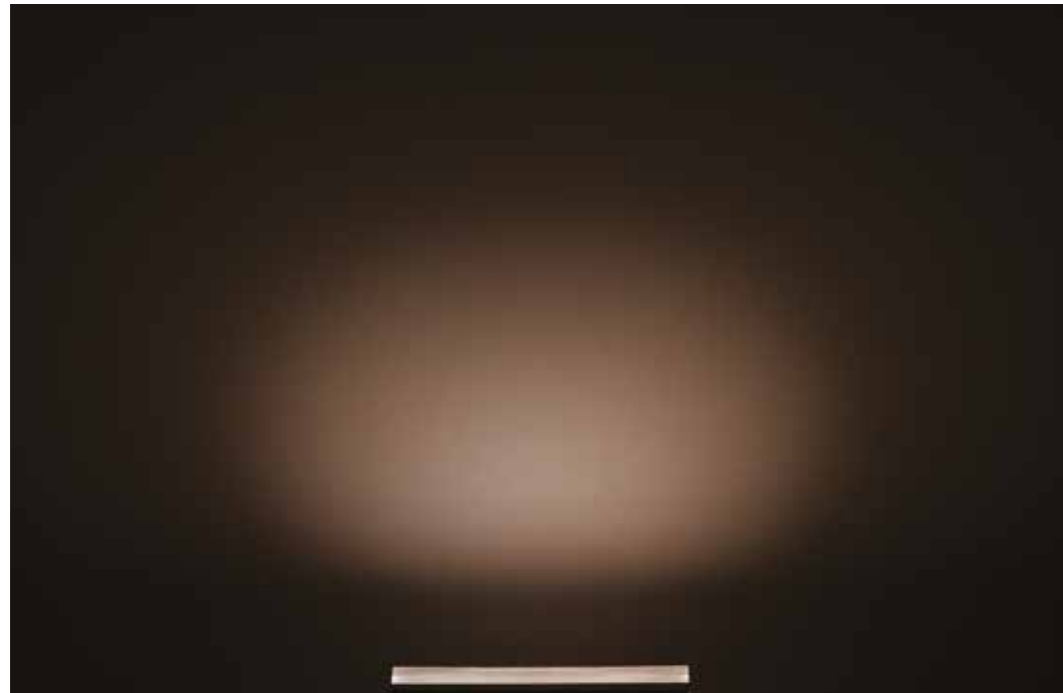

TP08

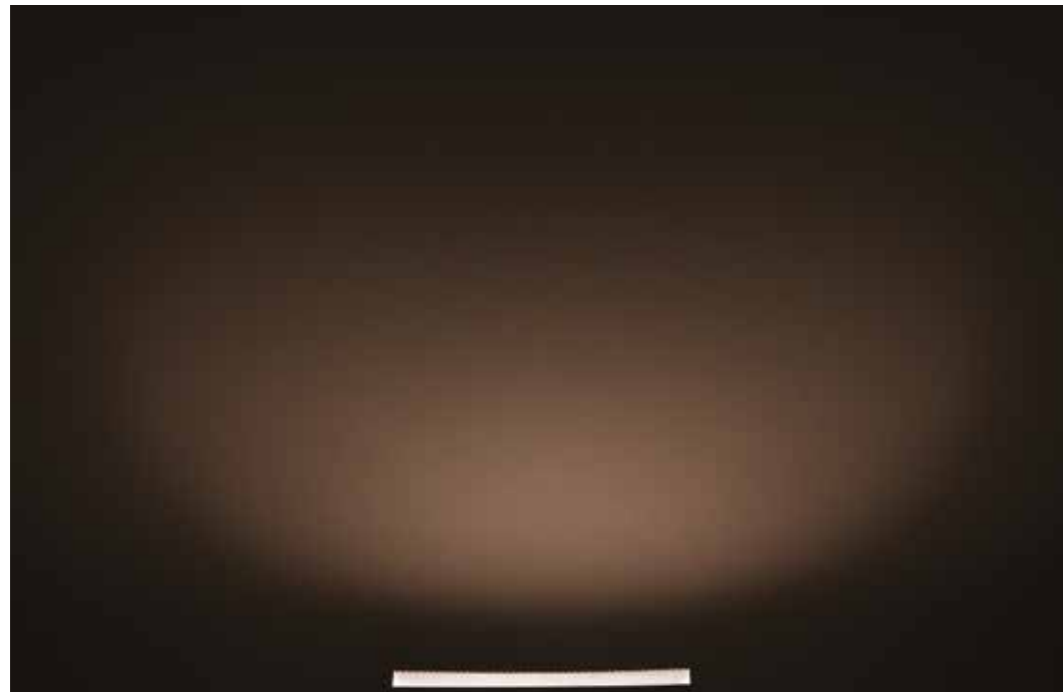

TS11

Höchster visueller Komfort mit der neuen bahnbrechenden Flächenoptik ewoLightTile. Insbesondere dort, wo sich Menschen nahe an der Lichtquelle aufhalten, sorgt die Lichtleiteroptik mit ihrer großen und homogen leuchtenden Fläche dafür, dass das Licht gezielt verteilt wird und einzelne LED-Punkte verborgen bleiben.



ewoLightTile

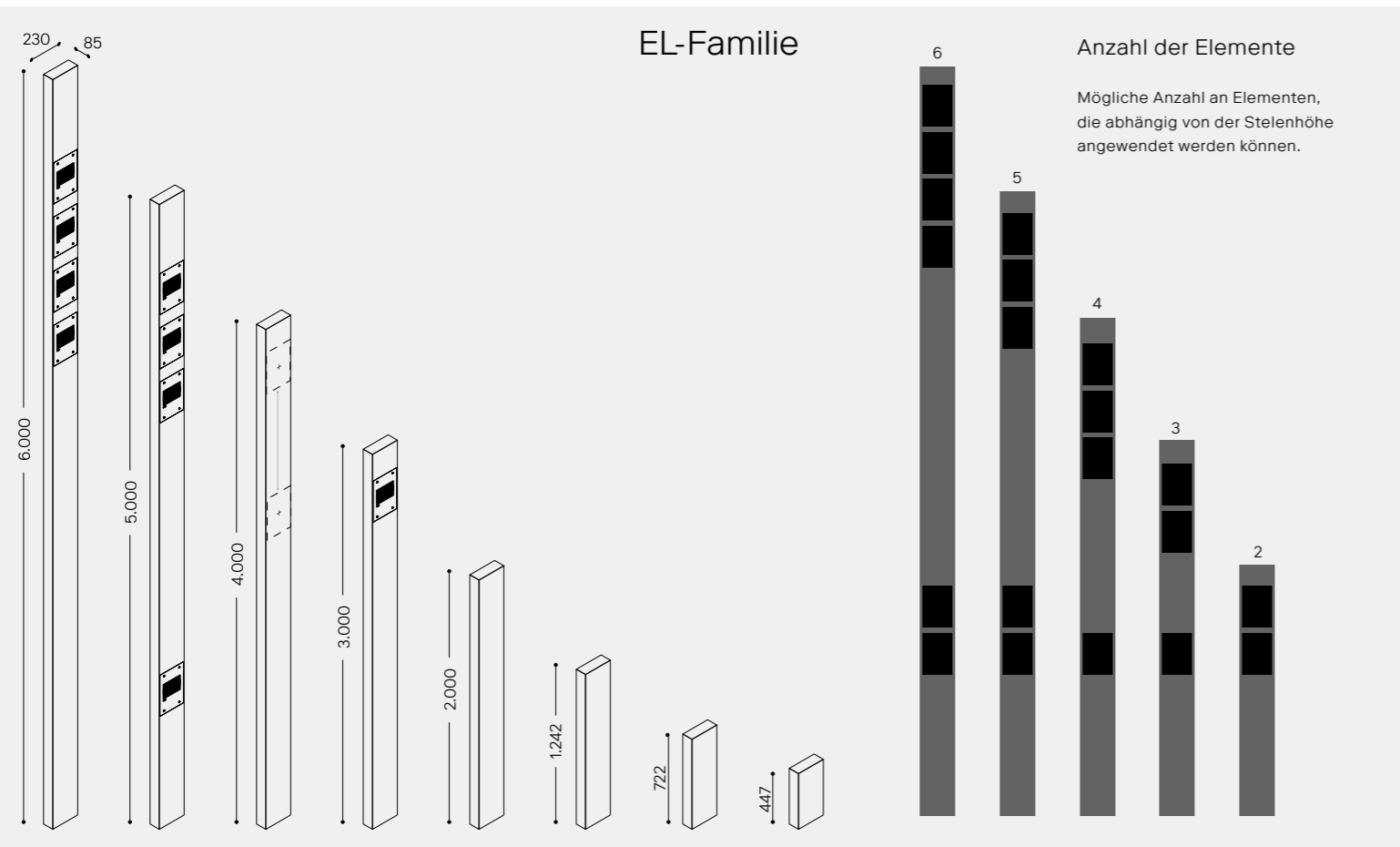

Funktion

Die EL-Leuchtenfamilie sieht großartig aus und ist leistungsstark. Mit Einscheibensicherheitsglas IK 10 kann dieses Produkt den täglichen Herausforderungen der öffentlichen Beleuchtung standhalten.

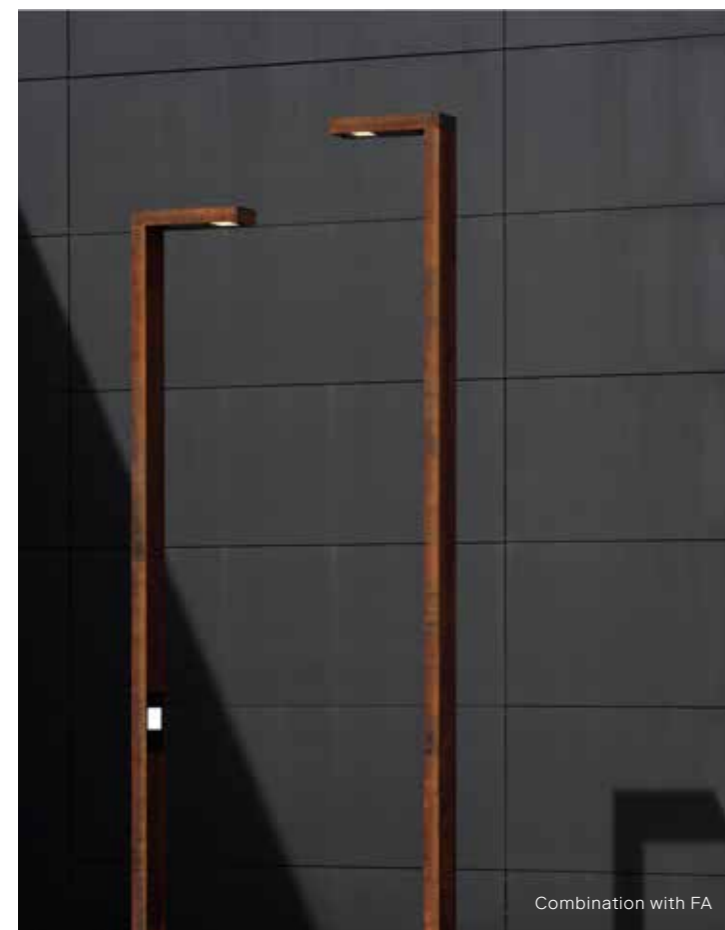

Form

EL-Lichtstelen sind in verschiedenen Größen von 447 mm bis 6 m erhältlich. Damit ist die EL-Leuchtenfamilie ein vielseitiges Werkzeug für die Ausleuchtung von Wegen, Plätzen und Straßen. Darüber hinaus sind diese modularen Leuchtelemente zur Integration in andere Produktfamilien wie FA geeignet, wobei ein EL-Leuchtelement in den Mast eingelassen wird.



Oberfläche

Mit der eleganten COR-TEN-Option verwandeln EL-Lichtstelen öffentliche Bereiche in moderne urbane Rückzugsorte. Und wer andere Oberflächen wünscht, kann eine erweiterte Farbpalette für beste Anpassung an die Umgebung wählen.

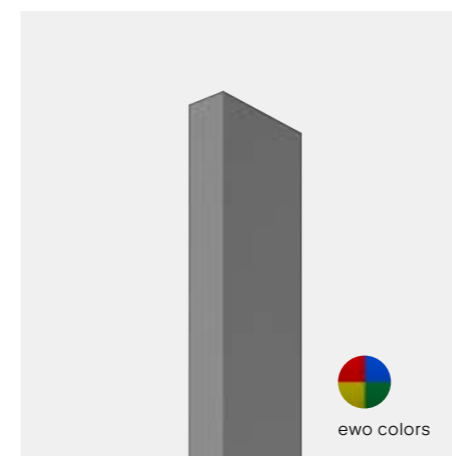



Die Kontrolle behalten
Mit DALI, 1-10 V und Standalone-Programmierung können EL-Leuchten auf einfache Weise gesteuert werden, um sowohl Sicherheit als auch Energieeinsparung zu maximieren.



Farbenspiele
Stadtlandschaften werden jeden Tag verändert, um faszinierende Räume und verlockende Stadtzentren zu schaffen. Die Steuerung dynamischer EL-Beleuchtungslösungen mit DALI T8 ermöglicht Szenarien, automatische Beleuchtungseinstellungen und neuartige zirkadiane Nachtbeleuchtung.

Get smart

EL-Lichtstelen können auch mit Zhaga-Schnittstelle für Smart-City-Integration und intelligente zentrale Lichtsteuerung ausgestattet werden. Dies ist ein wichtiges Feature für die Einbindung städtischer Beleuchtung in das Internet der Dinge.



BODY OF LIGHT

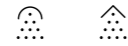

POLLER
EL380
EL710
EL1250



A-Serie
1 eingebaute
Lichteinheit

T-Serie
2-3 Licht-
einheiten

LICHTSTELE
EL2000
EL3000
EL4000
EL5000
EL6000

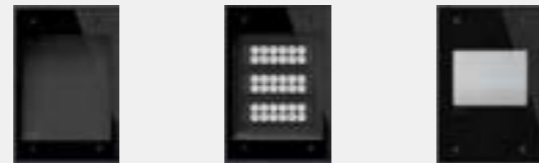

A-Serie
1 eingebaute
Lichteinheit

A-Serie
1-3 Licht-
einheiten

T-Serie
2-3 Licht-
einheiten

WAND
EL-W

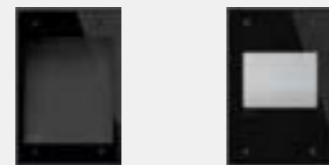

A-Serie
1 eingebaute
Lichteinheit

T-Serie
2-3 Licht-
einheiten

SHAPE OF LIGHT



A
SERIES

Präzise Linsenoptik
* auch in Satiné-Ausführung erhältlich

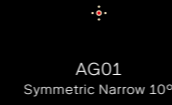

AG01
Symmetric Narrow 10°



AG02
Symmetric Medium 26°



AG03
Symmetric Flood 50°



AG04
Symmetric Elliptical 8°-40°



AH02*
Symmetric Wide Flood

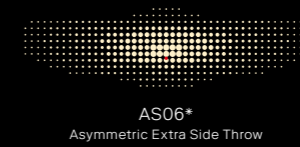

AS06*
Asymmetric Extra Side Throw

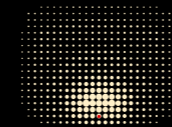

AP07*
Asymmetric Extra Forward

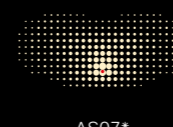

AS07*
Asymmetric Side Throw

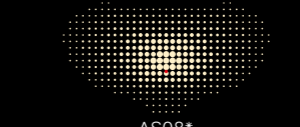

AS08*
Asymmetric Side and Forward Throw



Gestalten Sie Ihr eigenes Licht, indem Sie beliebige Lichtverteilungen kombinieren

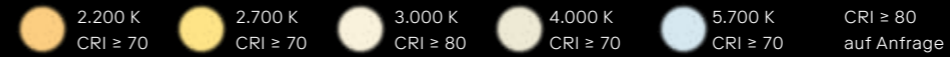

T
SERIES

ewoLighTile: blendarme Lichtlenkplatten

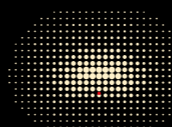

TS11
Asymmetric Side and Forward Throw

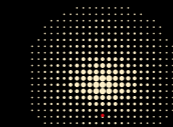

TP08
Asymmetric Extra Forward

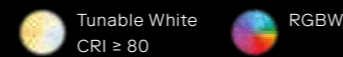

INTELLIGENCE OF LIGHT



A
SERIES

Steuerprotokolle

ON/OFF	ON OFF
DALI 2	DALI
1-10 V	1-10V
Line Switch	LS

Programmierungsoptionen

CLO	Konstante Lichtleistung
AC/DC	Notstromversorgung
Stand-alone	

T
SERIES

Steuerprotokolle

DALI 2 T8	T8 DALI
-----------	------------

Programmierungsoptionen

Night dimming

EL Poller

EL380
EL710
EL1250

Architektur und Kunst
Öffentlicher Raum



- DB 703 Anthrazit
- ewo Farben

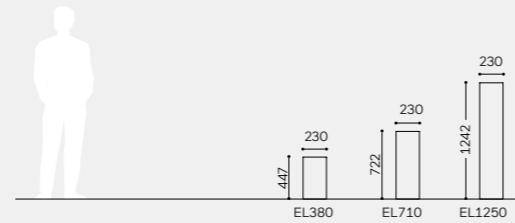
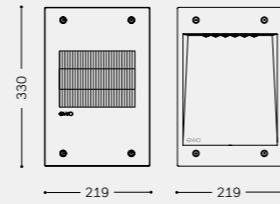

Konfigurator

CE RoHS IK10

Gehäuse

Gehäusematerial	Extrudiertes Aluminiumprofil (optional COR-TEN Stahl)
Gehäuseoberfläche	Polyester-Pulverbeschichtung (ewoECP auf Anfrage**)
Standardfarbe	Silbergrau (RAL 9007 / DB 702)*
Glas	Sicherheitsglas (ESG)

Montagevarianten Mast
* zusätzliche Farben auf Anfrage
** eigens entwickelter dreistufiger Prozess (hochwertige Legierung, Vorbehandlung, Primer) zur Gewährleistung sehr hoher Korrosionsbeständigkeit

Elektrik

	A-Serie	T-Serie
Schutzklasse	I/II	I
Spannung [V], [Hz]	220-240, 50/60	220-240, 50/60
Stromeinspeisung max. [mA]	600	225
LED-Leistung max. [W]	67	36

Driver

	A-Serie	T-Serie
Steuerungsmöglichkeiten	ON OFF DALI 1-10V LS	T8 DALI
Programmierung [optional]	Konstanter Lichtstrom (CLO) Notstromversorgung (AC/DC) Stand-alone	
Steuerungszubehör	Weiteres Zubehör auf Anfrage	
Software	connexx-Lichtmanagementsoftware zur Fernsteuerung von intelligenten Leuchtengruppen	

Abmessungen

Modell	LPH [m]	⊕ ¹	⊖ ²	Gewicht [kg]
EL380	/	0,02	0,10	13,5*
EL710	/	0,02	0,17	17,0*
EL1250	/	0,02	0,29	27,0*

¹ obere Windangriffsfläche [m²] * inklusive Erdstück
² seitliche Windangriffsfläche [m²]

Betriebsbedingungen

Lebensdauer Siehe Konfigurator für spezifische Lifetime-Optionen



Präzise Linsenoptik



ewoLighTile: blendarme Lichtlenkplatten

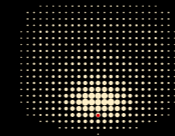

AP07 satiné
Asymmetric Extra Forward

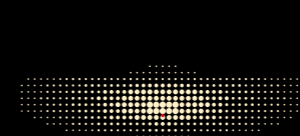

AS06 satiné
Asymmetric Extra Side Throw

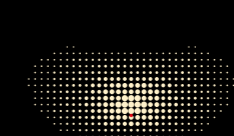

AS08 satiné
Asymmetric Side and Forward Throw

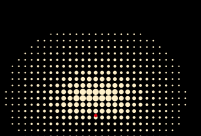

TS11
Asymmetric Side and Forward Throw



Gestalten Sie Ihr eigenes Licht, indem Sie beliebige Lichtverteilungen kombinieren

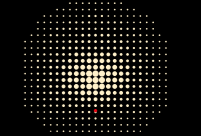

TP08
Asymmetric Extra Forward

- 2.200 K CRI ≥ 70
- 2.700 K CRI ≥ 70
- 3.000 K CRI ≥ 80
- 4.000 K CRI ≥ 70
- 5.700 K CRI ≥ 70
- CRI ≥ 80 auf Anfrage
- Tunable White CRI ≥ 80
- RGBW

Leistung

Optik	AP07 Satiné	AS06 Satiné	AS08 Satiné	TS11	TP08
MacAdam-Ellipsen (SDCM)		≤ 5 SDCM			≤ 5 SDCM

Modell	EL380	EL710	EL1250	EL380	EL710	EL1250
Lichteinheiten	1	1	1	1	1	1
Lichtstrom [lm]	300-1.100	300-1.100	300-7.500	2.700	2.700	2.700

Modell- / Bestückungsvarianten



A-Serie
Gehweg- /
Akzentbeleuchtung
1 Lichteinheit



T-Serie
Gehweg- /
Akzentbeleuchtung
2-3 Lichteinheiten

Produktvarianten



Aluminium polyester-pulverbeschichtet



COR-TEN Stahl

EL Lichtstelen

EL2000
EL3000
EL4000
EL5000
EL6000

Architektur und Kunst
Öffentlicher Raum



- DB 703 Anthrazit
- ewo Farben

Konfigurator

CE IP66 RoHS IK10

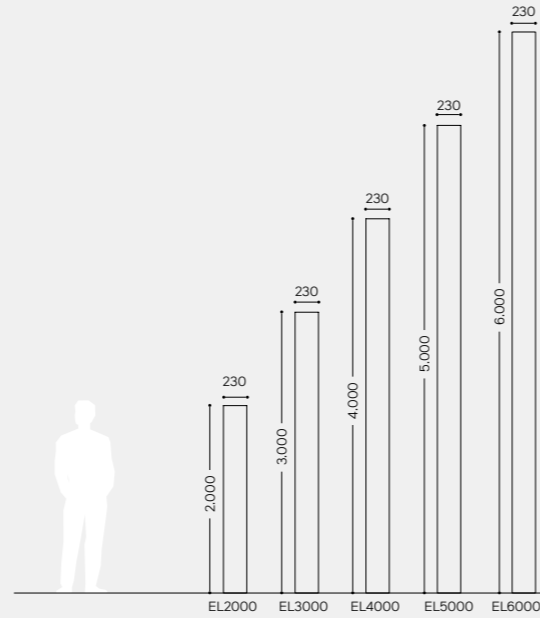
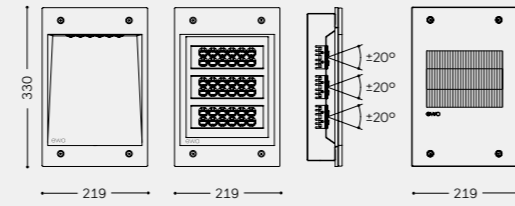

Gehäuse	
Gehäusematerial	Extrudiertes Aluminiumprofil (optional COR-TEN Stahl)
Gehäuseoberfläche	Polyester-Pulverbeschichtung (ewoECP auf Anfrage**)
Standardfarbe	Silbergrau (RAL 9007 / DB 702)*
Glas	Sicherheitsglas (ESG)
Montagevarianten	Mast * zusätzliche Farben auf Anfrage ** eigens entwickelter dreistufiger Prozess (hochwertige Legierung, Vorbehandlung, Primer) zur Gewährleistung sehr hoher Korrosionsbeständigkeit

Abmessungen					
Modell	LPH [m]	⊕ ¹	⊖ ²	Gewicht [kg]	
EL2000	/	0,02	0,46	64,0*	
EL3000	/	0,02	0,69	77,0*	
EL4000	/	0,02	0,92	90,0*	
EL5000	/	0,02	1,15	103,0*	
EL6000	/	0,02	1,38	116,0*	

① obere Windangriffsfläche [m²] * inklusive Teleskopelement mit Ankerkorb
② seitliche Windangriffsfläche [m²]

Elektrik	A-Serie	T-Serie
Schutzklasse	I/II	I
Spannung [V], [Hz]	220-240, 50/60	220-240, 50/60
Stromeinspeisung max. [mA]	600	225
LED-Leistung max. [W]	400	216

Betriebsbedingungen
Lebensdauer Siehe Konfigurator für spezifische Lifetime-Optionen

Driver	A-Serie	T-Serie
Steuerungsmöglichkeiten	ON OFF DALI LYS	T8 DALI
Programmierung [optional]	Konstanter Lichtstrom (CLO) Notstromversorgung (AC/DC) Stand-alone	
Steuerungszubehör	Weiteres Zubehör auf Anfrage	
Software	connexx-Lichtmanagementsoftware zur Fernsteuerung von intelligenten Leuchtengruppen	

A SERIES Präzise Linsenoptik
* auch in Satiné-Ausführung erhältlich

T SERIES ewoLighTile: blendarme Lichtlenkplatten

AG01
Symmetric Narrow 10°

AG02
Symmetric Medium 26°

AG03
Symmetric Flood 50°

TS11
Asymmetric Side and Forward Throw

AG04
Symmetric Elliptical 8°-40°

AH02*
Symmetric Wide Flood

AS06*
Asymmetric Extra Side Throw

TP08
Asymmetric Extra Forward

AP07*
Asymmetric Extra Forward

AS07*
Asymmetric Side Throw

AS08*
Asymmetric Side and Forward Throw

Gestalten Sie Ihr eigenes Licht, indem Sie beliebige Lichtverteilungen kombinieren

2.200 K
CRI ≥ 70

2.700 K
CRI ≥ 70

3.000 K
CRI ≥ 80

4.000 K
CRI ≥ 70

5.700 K
CRI ≥ 70

CRI ≥ 80
auf Anfrage

Tunable White
CRI ≥ 80

RGB

Leistung												
Optik	AG01	AG02	AG03	AG04	AH02	AS06	AP07	AS07	AS08	TS11	TP08	
MacAdam-Ellipsen (SDCM)						≤ 5 SDCM				≤ 5 SDCM		

Modell	EL2000	EL3000	EL4000	EL5000	EL6000	EL2000	EL3000	EL4000	EL5000	EL6000
Lichteinheiten	1-2	1-3	1-4	1-5	1-6	1-2	1-3	1-4	1-5	1-6
Lichtstrom [lm]	300-15.100	300-22.700	300-30.300	300-37.900	300-45.500	5.400	8.100	10.800	13.500	16.200

Bestückungsvarianten

A-Serie
Gehweg- /
Akzentbeleuchtung
1 Lichteinheit

A-Serie
Fassaden- /
Objektbeleuchtung
1-3 Lichteinheiten

T-Serie
Gehweg- /
Akzentbeleuchtung
2-3 Lichteinheiten

Produktvarianten

Aluminium polyester-
pulverbeschichtet

COR-TEN Stahl

Kombination mit FA

EL Wand

EL-W

Einbauleuchte für
Gehwege

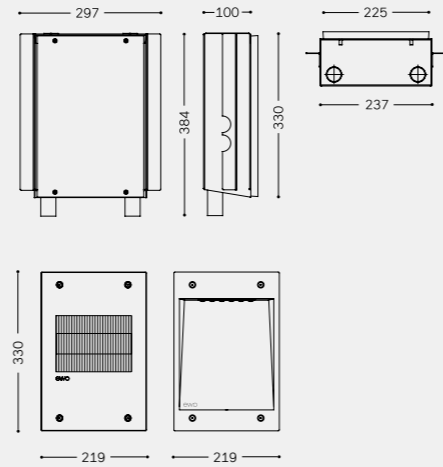

[Konfigurator](#)

CE IP66 RoHS IK10

Gehäuse

Gehäusematerial	Edelstahl
Glas	Sicherheitsglas (ESG)
Montagevarianten	Wand

Abmessungen

Modell	LPH [m]	↑	↓	Gewicht [kg]
EL-W	/	/	/	6,0

Elektrik

	A-Serie	T-Serie
Schutzklasse	I/II	I
Spannung [V], [Hz]	220-240, 50/60	220-240, 50/60
Stromeinspeisung max. [mA]	600	225
LED-Leistung max. [W]	65	36

Betriebsbedingungen

Lebensdauer Siehe [Konfigurator](#) für spezifische Lifetime-Optionen

Driver

	A-Serie	T-Serie
Steuerungsmöglichkeiten	ON OFF DALI 1-10V L/S	T8 DALI
Programmierung [optional]	Konstanter Lichtstrom (CLO) Notstromversorgung (AC/DC) Stand-alone	
Steuerungszubehör	Weiteres Zubehör auf Anfrage	
Software	connexx-Lichtmanagementsoftware zur Fernsteuerung von intelligenten Leuchtengruppen	



Präzise Linsenoptik



ewoLighTile: blendarme
Lichtlenkplatten

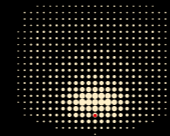

AP07 satiné
Asymmetric Extra Forward

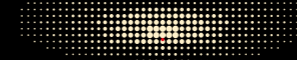

AS06 satiné
Asymmetric Extra Forward

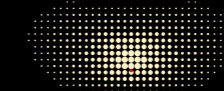

AS08 satiné
Asymmetric Side and Forward Throw

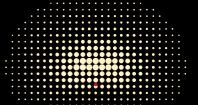

TS11
Asymmetric Side and Forward Throw



Gestalten Sie Ihr eigenes Licht, indem Sie beliebige Lichtverteilungen kombinieren

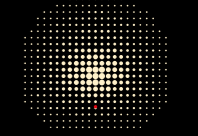

TP08
Asymmetric Extra Forward



Leistung

Optik	AP07 Satiné	AS06 Satiné	AS08 Satiné	TS11	TP08
MacAdam-Ellipsen (SDCM)	≤ 5 SDCM			≤ 5 SDCM	

Modell	EL-W	EL-W	EL-W	EL380	EL710	EL1250
Lichteinheiten	1	1	1	1	1	1
Lichtstrom [lm]	300-1.100	300-1.100	300-7.500	2.700	2.700	2.700

Modell- / Bestückungsvarianten



A-Serie
Gehweg- /
Akzentbeleuchtung
1 Lichteinheit



T-Serie
Gehweg- /
Akzentbeleuchtung
2-3 Lichteinheiten



ARCHITEKTUR UND KUNST
ÖFFENTLICHER RAUM

ZA

Urbane Lichtstelen

Die ZA-Lichtstele ist ideal zur Verbesserung des Besuchererlebnisses auf städtischen Plätzen und in Parks. Die satinierten Versionen der ZA-Lichtstele gestalten mit ihrem trüben Licht ästhetische Außenräumen. Funktionell ist ZA auch mit asymmetrischen optischen Verteilungen für Flächen-, Straßen- oder Gehwegbeleuchtung verfügbar, was zur Sicherheit an diesen oft verkehrsreichen Orten beiträgt.

ZA190

LICHTSTELE

Architektur und Kunst
Öffentlicher Raum

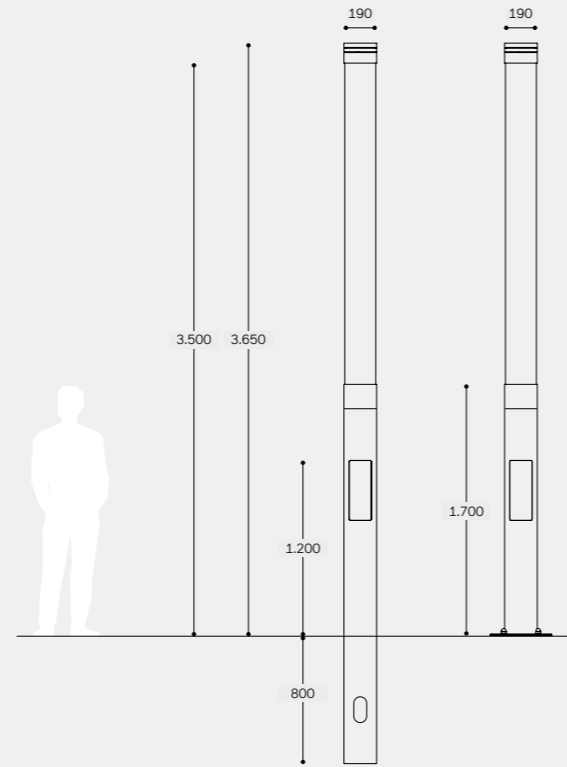

Konfigurator

CE RoHS IK08



Präzise Linsenoptik
* auch in Satiné-Ausführung erhältlich

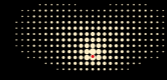

AS07*
Asymmetric Side Throw

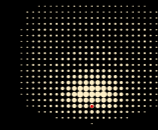

AP07*
Asymmetric Extra Forward

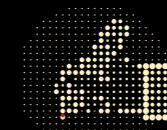

Gestalten Sie Ihr eigenes Licht, indem Sie beliebige Lichtverteilungen kombinieren

2.200 K CRI ≥ 70 2.700 K CRI ≥ 70 3.000 K CRI ≥ 80 4.000 K CRI ≥ 70 5.700 K CRI ≥ 70 CRI ≥ 80 auf Anfrage

Gehäuse

Gehäusematerial	Aluminium
Gehäuseoberfläche	Polyester-Pulverbeschichtung (ewoECP auf Anfrage**)
Standardfarbe	Anthrazit (DB 703)*
Rohr	PMMA Rohr (Satiné)
Wartung	Bündige Servicetür mit Kabelübergangskasten * zusätzliche Farben auf Anfrage ** eigens entwickelter dreistufiger Prozess (hochwertige Legierung, Vorbehandlung, Primer) zur Gewährleistung sehr hoher Korrosionsbeständigkeit

Abmessungen

Modell	LPH [m]	⊕ ¹	⊖ ²	Gewicht [kg] ⊕
ZA190	3,5	0,03	0,69	45,0

⊕ obere Windangriffsfläche [m²] ⊖ max. Gewicht
⊖ seitliche Windangriffsfläche [m²] ⊕⊖ mit Mast

Leistung

Optik	AS07	AP07
MacAdam-Ellipsen (SDCM)	≤ 5 SDCM	

Modell	ZA190
Anzahl LEDs	16
Lichtstrom [lm]	1.100-3.700

Elektrik

A-Serie

Schutzklasse	I/II
Spannung [V], [Hz]	220-240, 50/60
Stromeinspeisung max. [mA]	700
LED-Leistung max. [W]	36

Betriebsbedingungen

Lebensdauer Siehe Konfigurator für spezifische Lifetime-Optionen

Driver

A-Serie

Steuerungsmöglichkeiten	ON OFF DALI 1-10V L/S
Programmierung [optional]	Konstanter Lichtstrom (CLO) Notstromversorgung (AC/DC) Stand-alone
Steuerungszubehör	Weiteres Zubehör auf Anfrage
Software	connexx-Lichtmanagementsoftware zur Fernsteuerung von intelligenten Leuchtengruppen



WANDEINBAULEUCHTE
DECKENLEUCHTE
BODENEINBAULEUCHTE

IN

Lineares Einbausystem

Die linearen Einbauleuchten der IN-Produktfamilie können am Boden, an der Wand oder an der Decke montiert werden und eignen sich sowohl für den Außen- als auch für den Innenbereich. Ausgestattet mit ewoLightTiles T-Serie für abstimmbare weiße Lösungen, schafft dieses System Lichtakzente, die sich gut für sichtbare Beleuchtung wie Boden- oder Wandeinbau eignen. Ausgestattet mit hochpräzisen Linsen der A-Serie, wird IN zu einem leistungsstarken Fluter, der für die Beleuchtung von Gehwegen und die indirekte Beleuchtung von Wänden geschaffen ist.





ÖFFENTLICHER RAUM
GELÄNDE
WOHNGEGENDEN
FUSSWEGE

ewoLightTile

Flächenoptik, optimaler visueller Komfort, patentierte Technologie

ewoLightTile ermöglicht eine homogene und präzise Ausleuchtung sowie minimierte Blendung und Rücklicht. Dabei bleiben sowohl die einzelnen LED-Punkte als auch die Lücken zwischen den ewoLightTiles unsichtbar.

Lichtleiteroptik mit optimierter Oberfläche

Bestromung	100-350 mA
Leistung	9,6-36,9 W pro ewoLightTile
Lichtstrom	bis zu 2.300 lm pro ewoLightTile

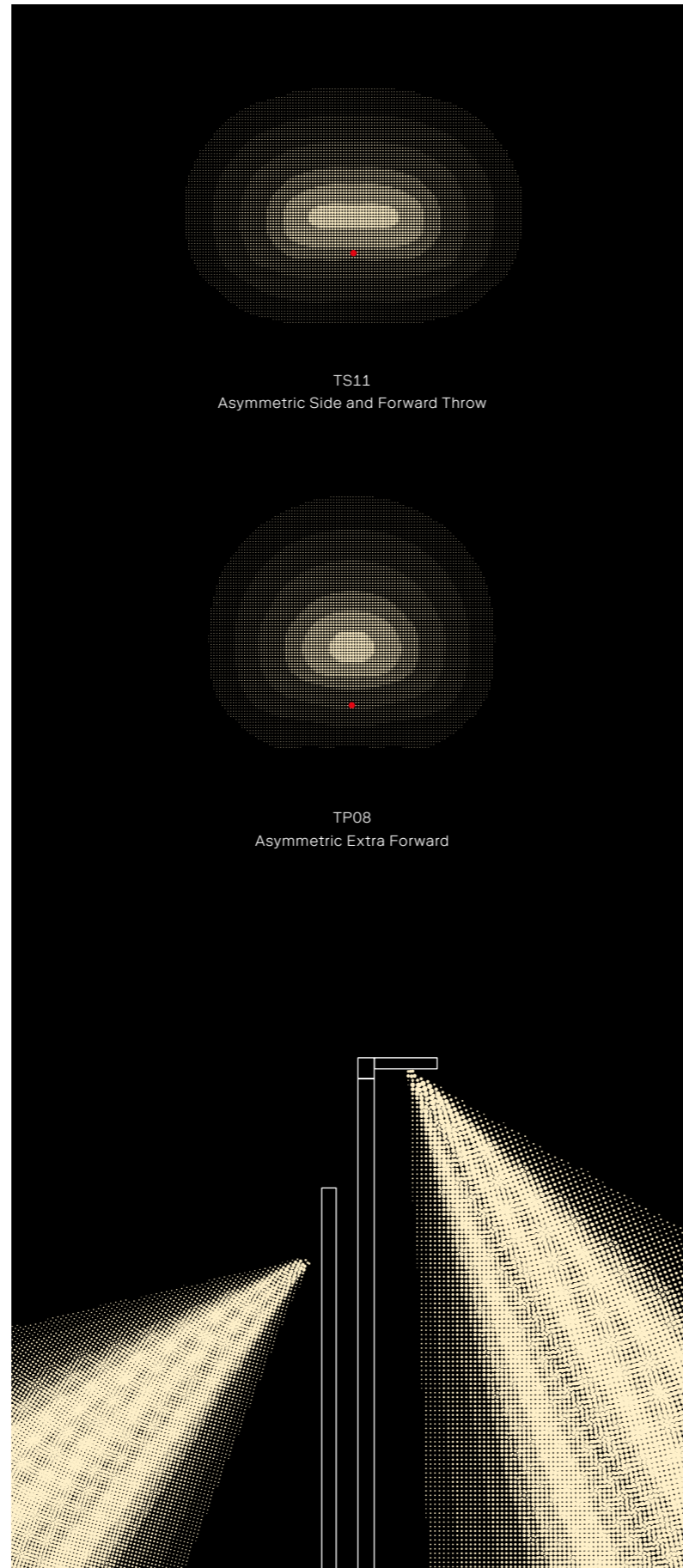

horizontale Installation

vertikale Installation
Leuchtweite: 3xLPH

Anwendungsbereiche

Die ewoLightTile ist ideal für Projekte, bei denen das Wohlfühl des Menschen im Fokus steht. Sie eignet sich somit vor allem für den Einsatz bei Wegen, in Wohngebieten sowie für urbane Räume aller Art. Bei sowohl horizontaler als auch vertikaler Installation bietet ewoLightTile eine asymmetrisch gerichtete Lichtverteilung und vermeidet Streulicht in unerwünschten Bereichen.

Modulare Kombinationen

Für jegliche kundenspezifische Anforderungen können ewoLightTiles vertikal und horizontal kombiniert werden. So ergibt sich eine unbegrenzte Anzahl von Arrangements entlang der Längsachse oder Breite.

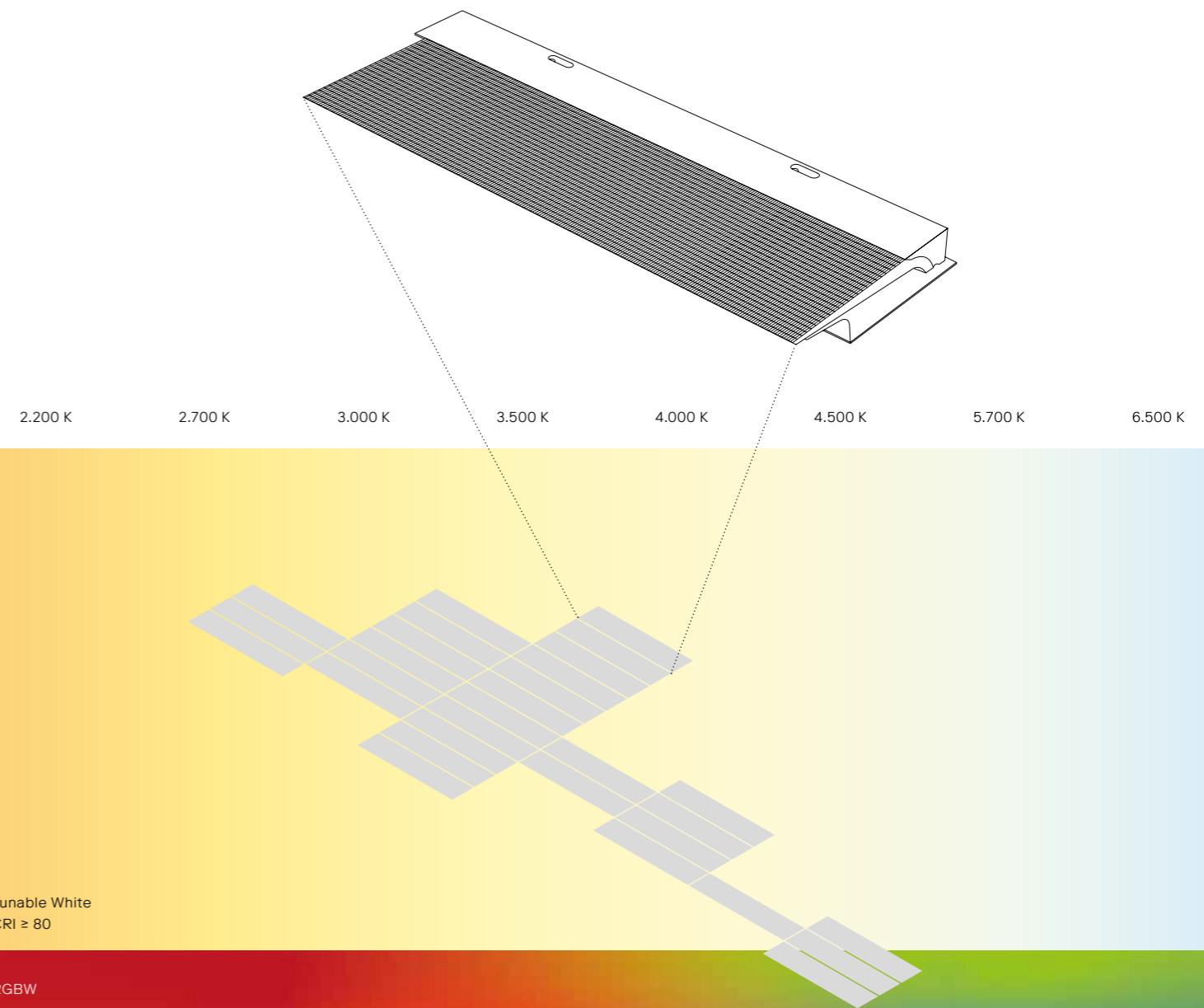

Tunable White
CRI ≥ 80

RGBW

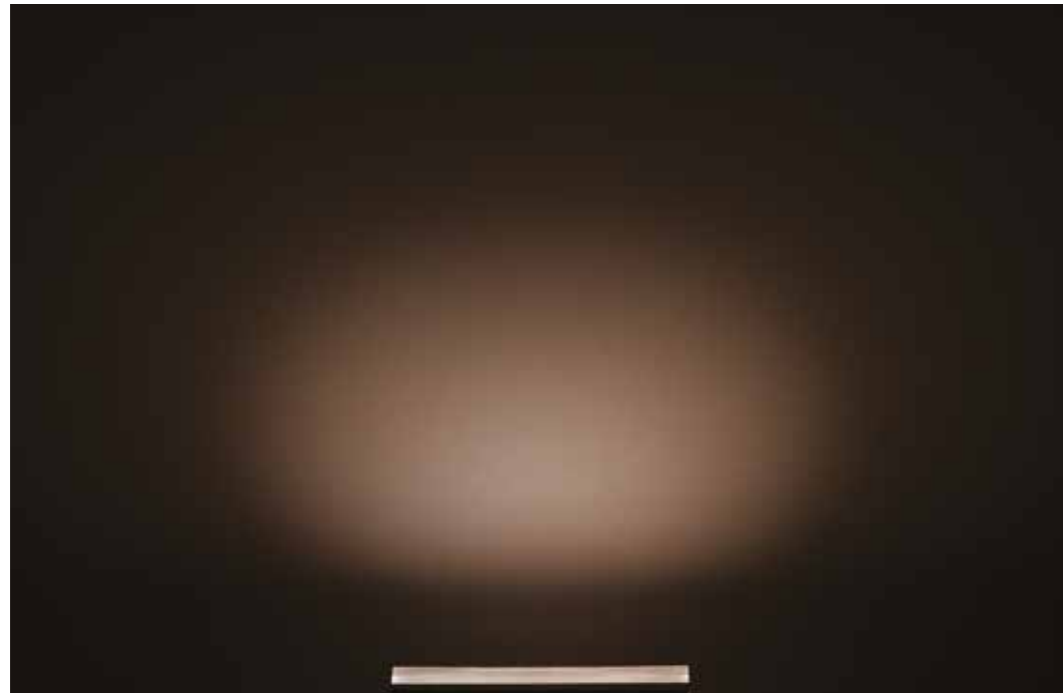

TP08

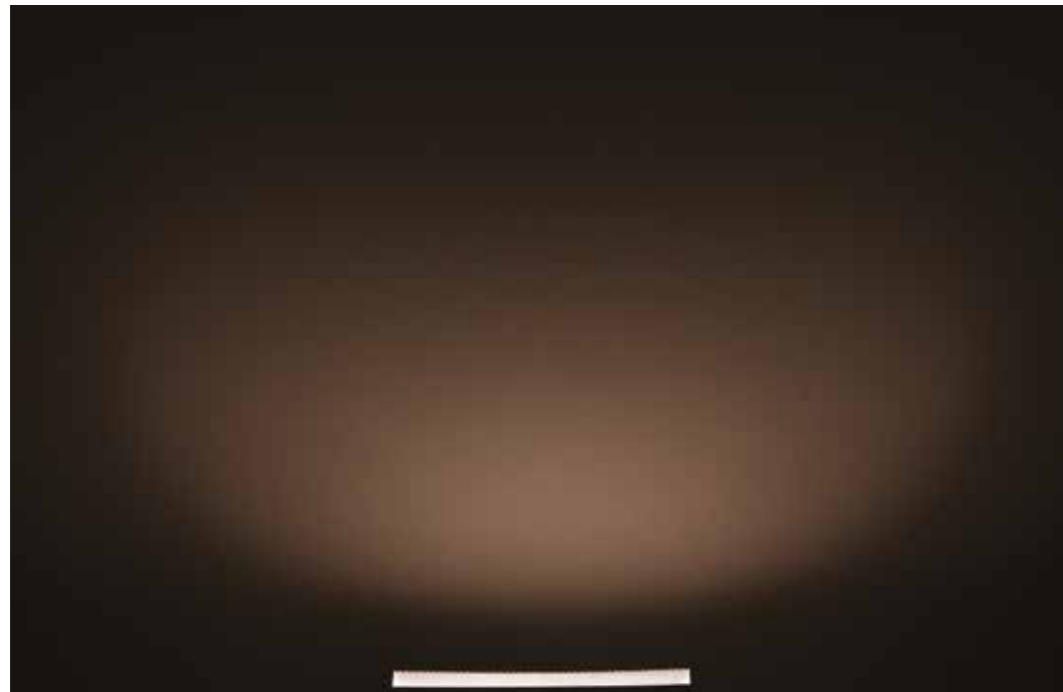

TS11

Höchster visueller Komfort mit der neuen bahnbrechenden Flächenoptik ewoLightTile. Insbesondere dort, wo sich Menschen nahe an der Lichtquelle aufhalten, sorgt die Lichtleiteroptik mit ihrer großen und homogen leuchtenden Fläche dafür, dass das Licht gezielt verteilt wird und einzelne LED-Punkte verborgen bleiben.



ewoLightTile

BODY OF LIGHT

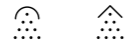

SHAPE OF LIGHT



INTELLIGENCE OF LIGHT



WAND
IN1
IN2
IN3



A-Serie (1 LED-Reihe 90°) - V04



T-Serie, 1-3 Lichteinheiten

DECKE,
BODEN

IN1
IN2
IN3
IN4
IN5



A-Serie, 1-5 Lichteinheiten (2 LED-Reihen) -V01

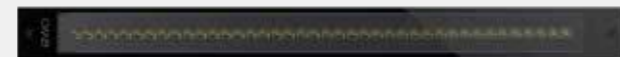

A-Serie, 1-5 Lichteinheiten (1 LED-Reihe, mittig) -V02



A-Serie, 1-3 Lichteinheiten (1 LED-Reihe, vesetzt) -V03



T-Serie, 1-5 Lichteinheiten



Präzise Linsenoptik
* auch in Satiné-Ausführung erhältlich



AG01
Symmetric Narrow 10°



AG02
Symmetric Medium 26°



AG03
Symmetric Flood 50°



AG04
Symmetric Elliptical 8°-40°



AH02*
Symmetric Wide Flood

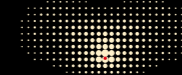

AS07*
Asymmetric Side Throw

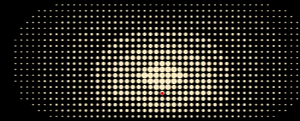

AP06*
Asymmetric Extra Forward

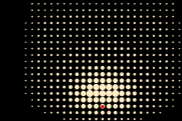

AP07*
Asymmetric Extra Forward

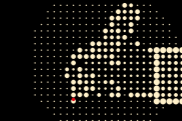

Gestalten Sie Ihr eigenes Licht, indem Sie beliebige Lichtverteilungen kombinieren



2.200 K
CRI ≥ 80



2.700 K
CRI ≥ 80



3.000 K
CRI ≥ 80



4.000 K
CRI ≥ 80



ewoLighTile: blendarme Lichtlenkplatten

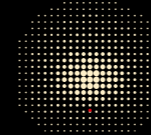

TS11
Asymmetric Side and Forward Throw

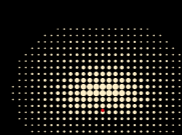

TP08
Asymmetric Extra Forward



Tunable White
CRI ≥ 80



RGBW



Steuerprotokolle

ON/OFF	
DALI	
1-10 V	
Line Switch	

Programmiermöglichkeiten

CLO	Konstante Lichtleistung
AC/DC	Notstromversorgung
Stand-alone	



Steuerprotokolle

DALI 2 T8	
-----------	--

Programmiermöglichkeiten

Night dimming	
---------------	--

WAND
IN 1
IN 2
IN 3

Für Gelände,
Gehwege oder
Innenräume

[Konfigurator](#)

CE IP66/IP67 RoHS IK10

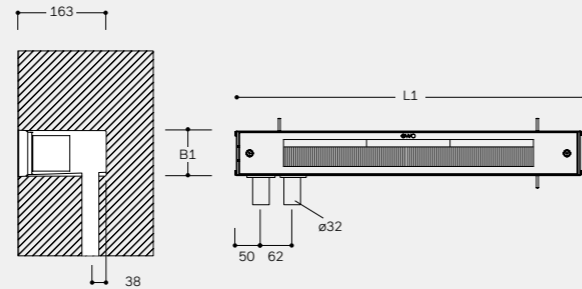

Gehäuse	
Gehäusematerial	Aluminium
Gehäuseoberfläche	Schwarz matt beschichtet RAL 9005
Glas	Sicherheitsglas (ESG)
Montagevarianten	Wand
Leuchte schwenkbar +/- 5°	

Abmessungen			
Modell	L1 [mm]	B1 [mm]	Gewicht [kg]Ⓞ
IN 1	336	86	4,5
IN 2	496	86	6,5
IN 3	656	86	8,5
Ⓞ max. Gewicht			

Elektrik	A-Serie	T-Serie
Schutzklasse	I/II	I
Spannung [V], [Hz]	220-240, 50/60	220-240, 50/60
Stromeinspeisung max. [mA]	500*	225
LED-Leistung max. [W]	31	36
* IN 2, IN 3: 400 mA		

Betriebsbedingungen	
Lebensdauer	Siehe Konfigurator für spezifische Lifetime-Optionen

Driver	A-Serie	T-Serie
Steuerungsmöglichkeiten	ON OFF DALI 1-10V L/S	T8 DALI
Programmierung [optional]	Konstanter Lichtstrom (CLO) Notstromversorgung (AC/DC) Stand-alone	
Steuerungszubehör	Weiteres Zubehör auf Anfrage	
Software	connexx-Lichtmanagementsoftware zur Fernsteuerung von intelligenten Leuchtengruppen	

A SERIES Präzise Linsenoptik
* auch in Satiné-Ausführung erhältlich

T SERIES ewoLighTile: blendarme Lichtlenkplatten

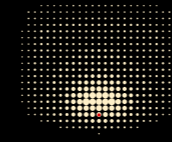

AP07*
Asymmetric Extra Forward

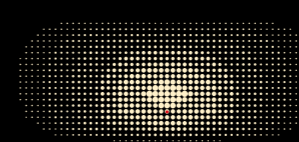

AP06*
Asymmetric Extra Forward



Gestalten Sie Ihr eigenes Licht, indem Sie beliebige Lichtverteilungen kombinieren

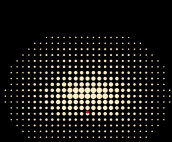

TS11
Asymmetric Side and Forward Throw

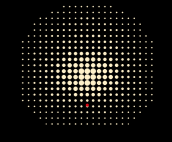

TP08
Asymmetric Extra Forward

2.200 K CRI ≥ 70 2.700 K CRI ≥ 70 3.000 K CRI ≥ 80 4.000 K CRI ≥ 70

Tunable White CRI ≥ 80 RGBW

Leistung	AP07	AP06	TS11	TP08
Optik				
MacAdam-Ellipsen (SDCM)	≤ 3 SDCM		≤ 5 SDCM	

Modell	IN 1	IN 2	IN 3	IN 1	IN 2	IN 3
Lichteinheiten	1	2	3	1	2	3
Lichtstrom [lm]	210-620	410-1.000	620-1.500	900	1.800	2.700

Modell- / Bestückungsvarianten

A-Serie	T-Serie
IN 1: 1 Lichteinheit	IN 1: 1 Lichteinheit
IN 2: 2 Lichteinheiten	IN 2: 2 Lichteinheiten
IN 3: 3 Lichteinheiten	IN 3: 3 Lichteinheiten

Zubehör



DECKE, BODEN
IN 1
IN 2
IN 3
IN 4
IN 5

Für Gelände,
Gehwege oder
Innenräume

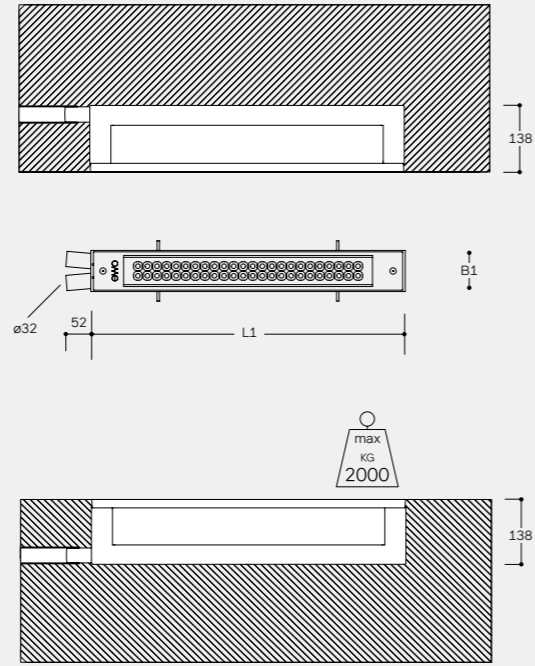

Konfigurator

CE IP66/IP67 RoHS IK10

Gehäuse

Gehäusematerial	Aluminium
Gehäuseoberfläche	Schwarz matt beschichtet RAL 9005
Glas	Sicherheitsglas (ESG)
Montagevarianten	Decke, Boden Leuchte schwenkbar +/- 5°

Abmessungen

Modell	L1 [mm]	B1 [mm]	Gewicht [kg]Ⓞ
IN 1*	337	86	4,5
IN 2*	497	86	6,5
IN 3*	657	86	8,5
IN 4	817	86	10,5
IN 5	977	86	12,5

* IN 1-IN 3 nur für Decke Ⓞ max. Gewicht

Elektrik

	A-Serie	T-Serie
Schutzklasse	I/II	I
Spannung [V], [Hz]	220-240, 50/60	220-240, 50/60
Stromeinspeisung max. [mA]	500*	225
LED-Leistung max. [W]	87	60

* IN 2, 3, 4: 400 mA
IN 5: 350 mA

Betriebsbedingungen

Lebensdauer Siehe Konfigurator für spezifische Lifetime-Optionen

Driver

	A-Serie	T-Serie
Steuerungsmöglichkeiten	ON OFF DALI 1-10V L/S	T8 DALI
Programmierung [optional]	Konstanter Lichtstrom (CLO) Notstromversorgung (AC/DC) Stand-alone	
Steuerungszubehör	Weiteres Zubehör auf Anfrage	
Software	connexx-Lichtmanagementsoftware zur Fernsteuerung von intelligenten Leuchtengruppen	



Präzise Linsenoptik
* auch in Satiné-Ausführung erhältlich



ewoLighTile: blendarme
Lichtlenkplatten

Leistung

Optik	AG01	AG02	AG03	AG04	AH02	AP07	AS07	AS08	TS11	TP08
MacAdam-Ellipsen (SDCM)				≤ 3 SDCM						≤ 5 SDCM

Modell	IN 1	IN 2	IN 3	IN 4	IN 5	IN 1	IN 2	IN 3	IN 4	IN 5
Lichteinheiten	1	2	3	4	5	1	2	3	4	5
Lichtstrom [lm]	340-2.100	670-3.500	1.000-5.300	1.400-7.000	1.700-7.900	900	1.800	2.700	3.600	4.600

Modell- / Bestückungsvarianten

A-Serie



T-Serie

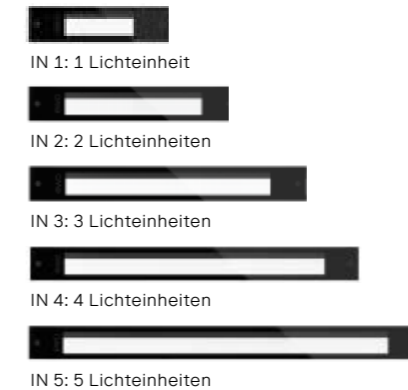

Zubehör





Straßenbeleuchtung aus sehr niedrigen
Installationshöhen, wie z. B. bei Brücken

RAZER



RAZER zieht Inspiration aus dem sanften, streifenden Licht des Sonnenaufgangs und ist für Straßenbeleuchtung aus sehr niedrigen Montagehöhen (0,4–1 m) konzipiert.

Die Leuchte bietet hohen Sehkomfort für Autofahrer:innen und schützt gleichzeitig den Nachthimmel.

RAZER lässt sich optimal in Strukturen entlang von Straßen und Brücken integrieren, auch bei sehr rauem Klima.

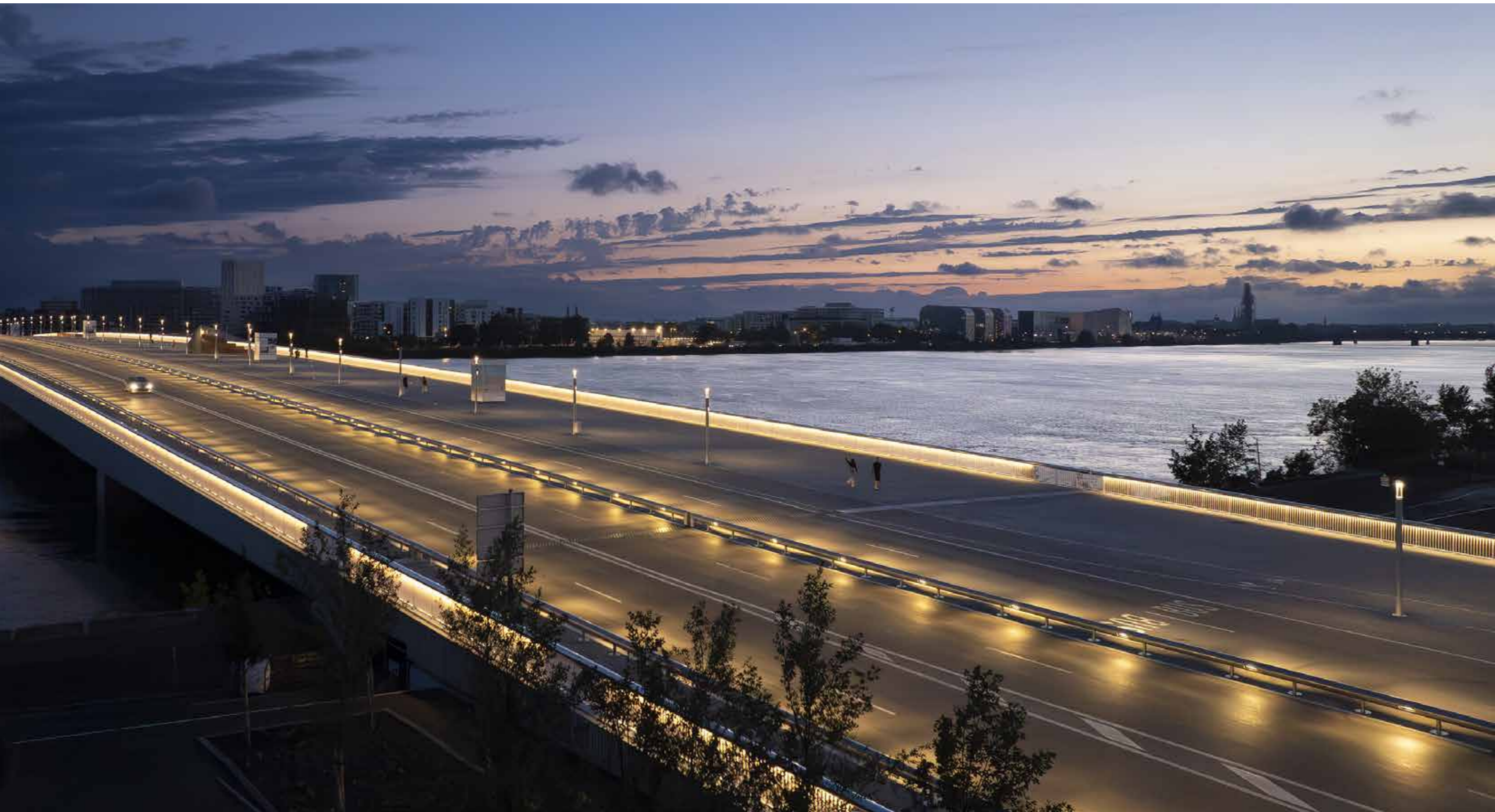

Simone-Veil-Brücke
Bordeaux, Frankreich, 2024

Lucas Goy, Les Éclaireurs
RAZER



RAZER ist unterhalb der Augenhöhe mit minimaler ULR positioniert. Eine direkte Blendung der Fahrer:innen wird vermieden.

Die Leuchte ermöglicht einen hohen visuellen Komfort für Autofahrer:innen und reduziert gleichzeitig die Lichtverschmutzung.

Die Linse AV01 mit Streifoptik garantiert einen hohen Grad an Uniformität und ermöglicht große Abstände zwischen den Leuchten, wodurch die notwendige Leuchtenanzahl auf einer Strecke reduziert wird.

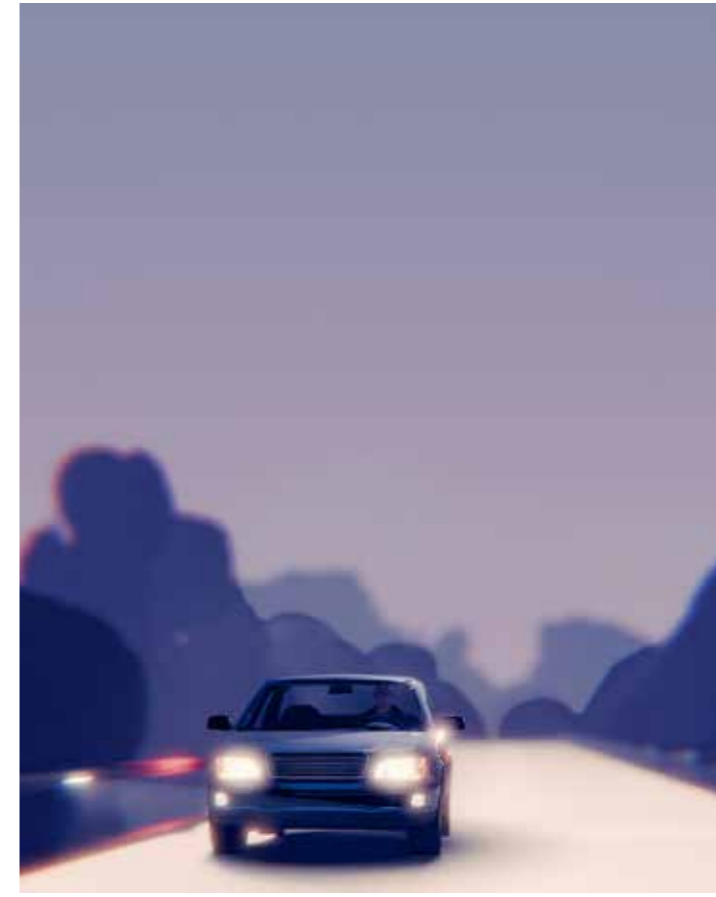

Body of Light



Durch sein schlankes und geradliniges Design, lässt RAZER sich optimal in Strukturen entlang von Straßen und Brücken integrieren, sodass der Einsatz von Mastleuchten vermieden werden kann.

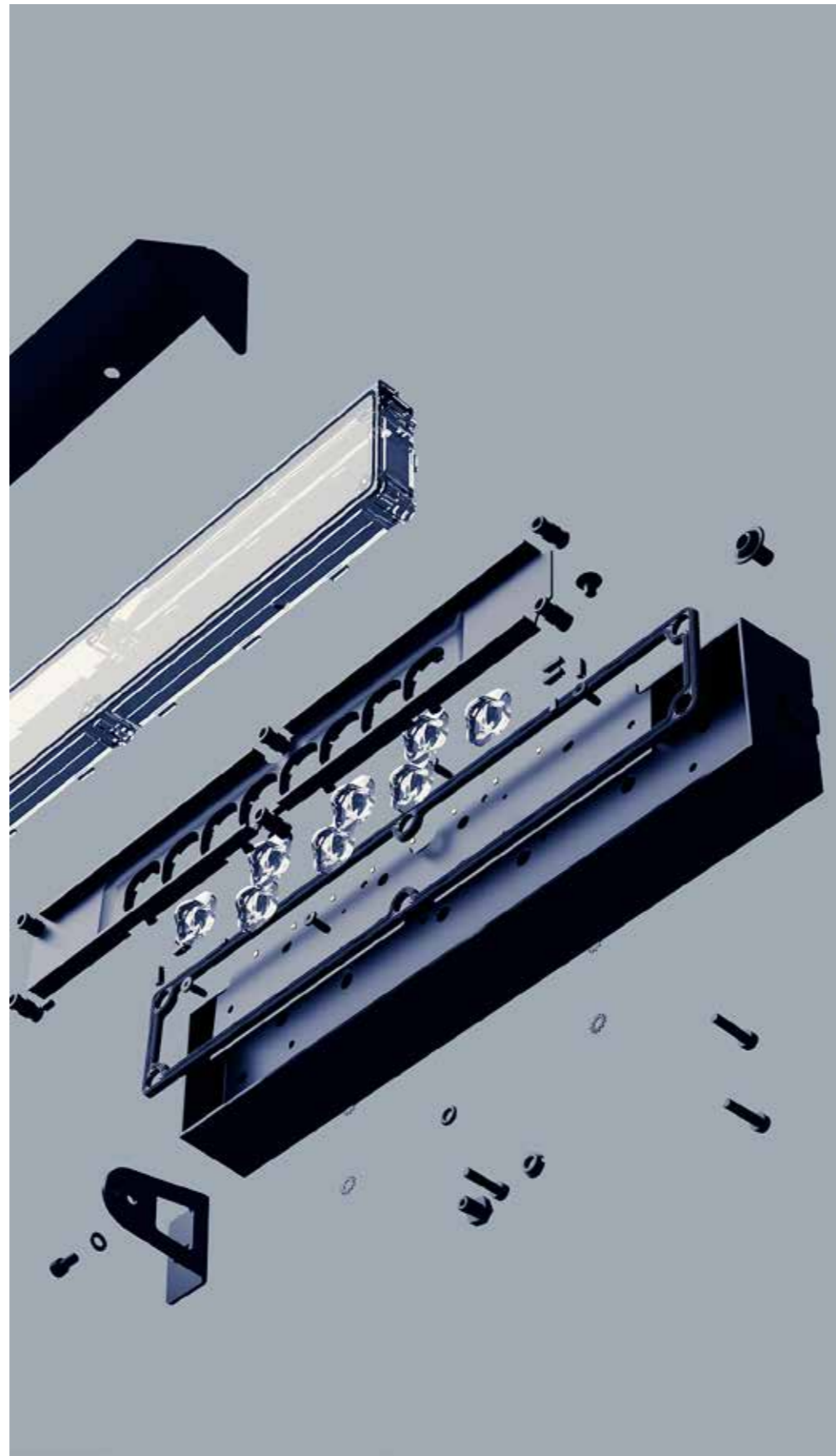

Die Leuchte ist außerdem ideal für Gebiete, in denen raues Klima, zum Beispiel mit starken Winden, vorherrscht – oder immer dann, wenn auffällige Beleuchtung kritisch ist.



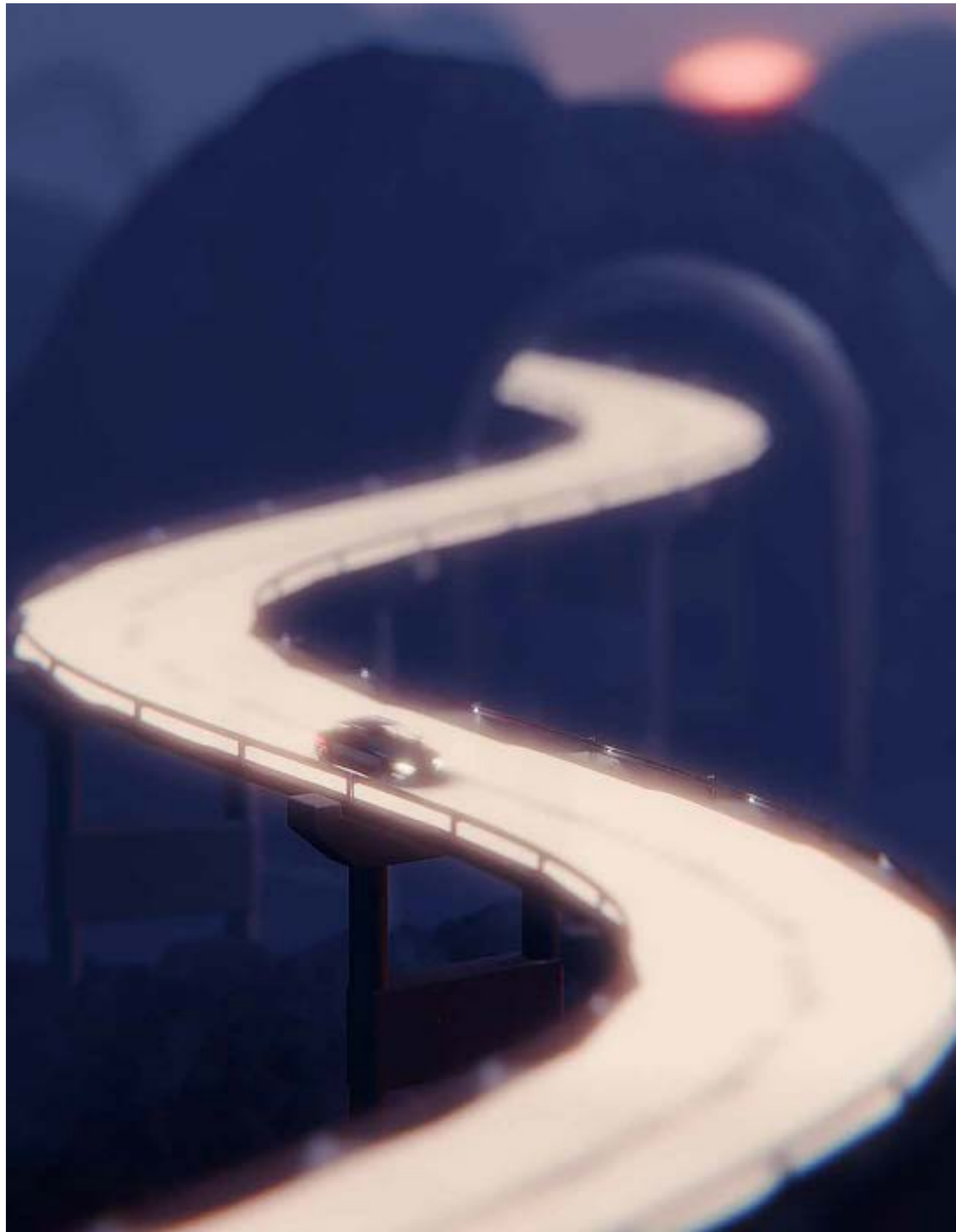

RAZER ist mit einem ferngesteuerten Driver ausgestattet und kann so mit intelligenten Steuerungssystemen verbunden werden.



Straßenbeleuchtung aus sehr niedrigen Montagehöhen wie z.B Brücken

 RAL 9005

 ewo Farben



RAZER mit Abschatter



A-Serie
1 Lichteinheit

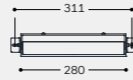

[Konfigurator](#)

 IP66 RoHS IK10



Präzise Linsenoptik

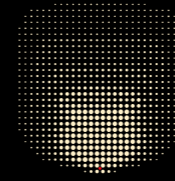

AV01
Asymmetric Extra Forward Grazing

Monochrom

 3.000 K
CRI ≥ 70

CRI ≥ 80
auf Anfrage

Gehäuse

Gehäusematerial	Aluminiumdruckguss
Gehäuseoberfläche	Polyester-Pulverbeschichtung* (ewoECP auf Anfrage**)
Standardfarbe	ewo Farben* (Abschatter RAL 9005)
Abdeckung	Polykarbonat
Montagevarianten	Wand
Befestigung	Seitliche Befestigungswinkel aus Edelstahl
	* zusätzliche Farben auf Anfrage
	** eigens entwickelter dreistufiger Prozess (hochwertige Legierung, Vorbehandlung, Primer) zur Gewährleistung sehr hoher Korrosionsbeständigkeit

Abmessungen

Modell	I_p ①	$-I_p$ ②	Gewicht [kg] ③
Razer + Abschatter	0,015*	0,019*	1,0
	① Obere Windangriffsfläche [m²]		
	② Seitliche Windangriffsfläche [m²]		
	③ Gewicht mit L-Bügel		
	* Tilt 0°		

Leistung

Leistungsparameter	AV01
Lichtverteilung	AV01
Abstrahlwinkel	-
MacAdam-Ellipsen (SDCM)	≤ 3 SDCM
Anzahl LEDs	8
Lichtstrom [lm] (3.000 K)	1.400

Elektrik

	A-Serie
Schutzklasse	II/ III
UNominal [Vdc]	25,6
Ucc max. [Vdc]	300
Bestromung max. [mA]	1.000
LED-Leistung max. [W]	25,6

Betriebsbedingungen

Lebensdauer	Siehe Konfigurator für spezifische Lifetime-Optionen
-------------	--

Driver extern Monochrom



Programmierung Stand-alone
Konstanter Lichtstrom (CLO)

Steuerungszubehör Weiteres Zubehör auf Anfrage

ID

Einbausystem für Handläufe

Handläufe treten in Bereichen auf, in denen öffentliche Sicherheit wichtig ist, wie Treppen oder vor unebenem oder gefährlichem Gelände. ID-Einbauleuchten für Handläufe schenken zusätzlichen Schutz, indem sie potenzielle Stolperfallen beleuchten und für die Sicherheit der Besucher sorgen. ID-Linearmodule sind mit ein bis vier LEDs bestückbar und mit einer hochpräzisen Linsenoptik der A-Serie für die Beleuchtung von Gehwegen ausgestattet.





▷ ID1, ID2, ID4



▷ ID4

IDstandard

Öffentlicher Raum

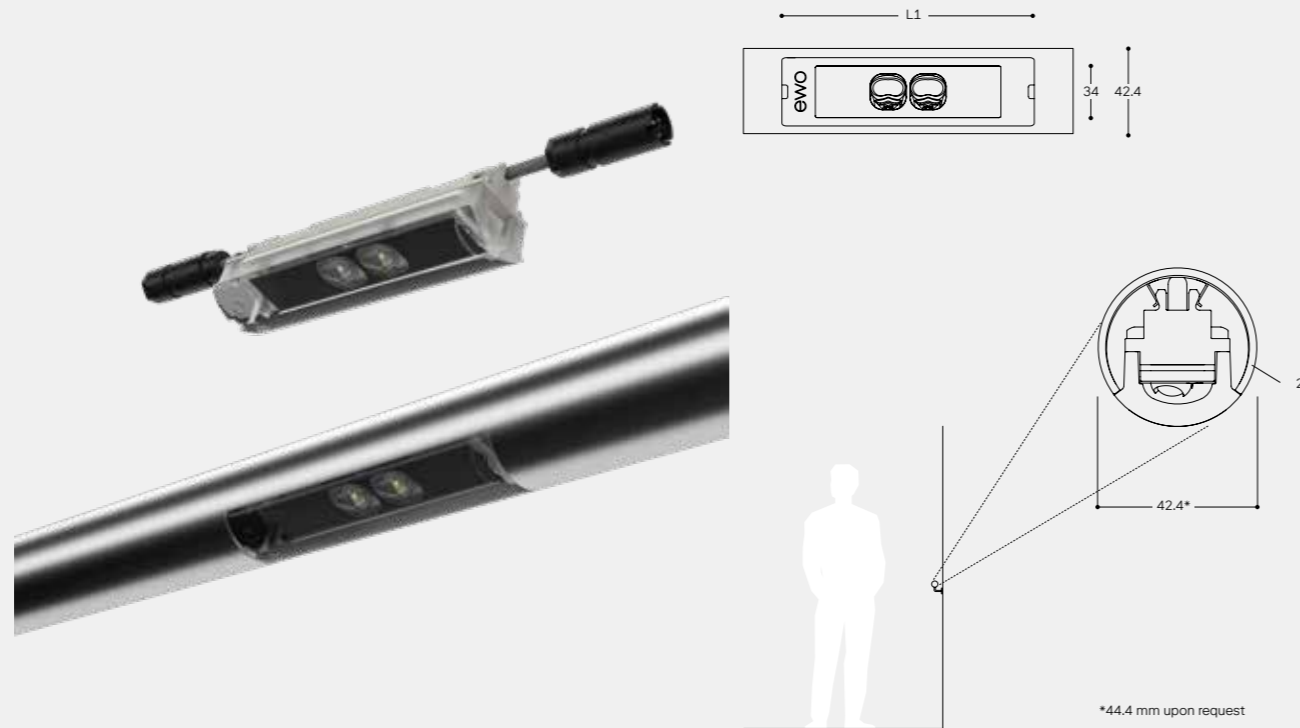

Konfigurator

CE, RoHS, IK10, Schutzklasse III (< 18 LED)

Gehäuse	
Gehäusematerial	ID1, ID2 und ID4 aus Aluminiumdruckguss (EN44300)
Gehäuseoberfläche	Aluminium
Abdeckung	PMMA

Abmessungen			
Modell	LEDs	L1 [mm]	Gewicht [kg]Ⓞ
IDstandard	1-2 LEDs	125	0,18
IDstandard	4 LEDs	166	0,23

Ⓞ max. Gewicht ohne Rohr

Elektrik	
A-Serie	
Schutzklasse	II/III
Spannung [V], [Hz]	-
Stromeinspeisung max. [mA]	500
LED-Leistung max. [W]	6,0

Betriebsbedingungen	
Lebensdauer	Siehe Konfigurator für spezifische Lifetime-Optionen

Driver (extern)	
A-Serie	
Steuerungsmöglichkeiten	ON, OFF, DALI, 1-10V, L/S
Programmierung [optional]	Konstanter Lichtstrom (CLO), Notstromversorgung (AC/DC), Stand-alone
Steuerungszubehör	Weiteres Zubehör auf Anfrage
Software	connexx-Lichtmanagementsoftware zur Fernsteuerung von intelligenten Leuchtengruppen



Präzise Linsenoptik

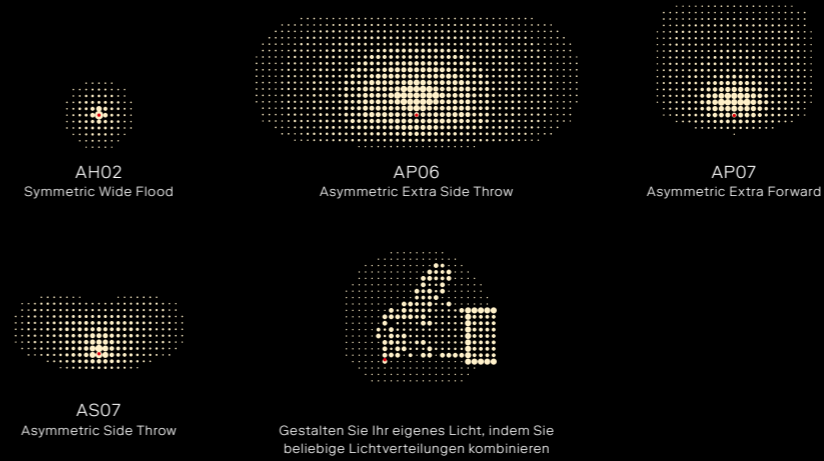

2.200 K CRI ≥ 70, 2.700 K CRI ≥ 70, 3.000 K CRI ≥ 80, 4.000 K CRI ≥ 70

CRI ≥ 80 auf Anfrage

Leistung		AH02	AP06	AP07	AS07
Optik					
MacAdam-Ellipsen (SDCM)			≤ 5 SDCM		

Modell	IDstandard	IDstandard	IDstandard
Lichteinheiten	1	2	4
Lichtstrom [lm]	51-162	121-370	242-640

Modell-/Bestückungsvarianten



IDstandard 1 LED

IDstandard 4 LEDs

IDstandard 2 LEDs

R-Serie

Die R-Serie ist ewos Lösung für Bodeneinbauleuchten im Bereich Architektur. Das saubere Design und die Vielfalt der verfügbaren Größen bieten das perfekte Produkt für jede Situation. Die große Auswahl an Linsenoptiken für Flächen- und Spotbeleuchtung, kombiniert mit der hohen Farbwiedergabe, runden ein Angebot ab und stellen die Schönheit der Gebäude in den Mittelpunkt. In Größen von 50 mm (1 LED) bis 200 mm Durchmesser (24 LEDs) erhältlich, wird diese Produktreihe selbst den anspruchsvollsten Anwendungen gerecht. Erhältlich mit integriertem oder externem Driver und zusätzlich mit einem monochromen oder RGBW-Lichtstrom, ermöglicht diese Serie eine wohlverdiente Beleuchtung der herrlichen Kunstwerke unserer Städte.



50HERTZ TRANSMISSION HEADQUARTER
Berlin, Deutschland, 2016
Aurelia Design
R60

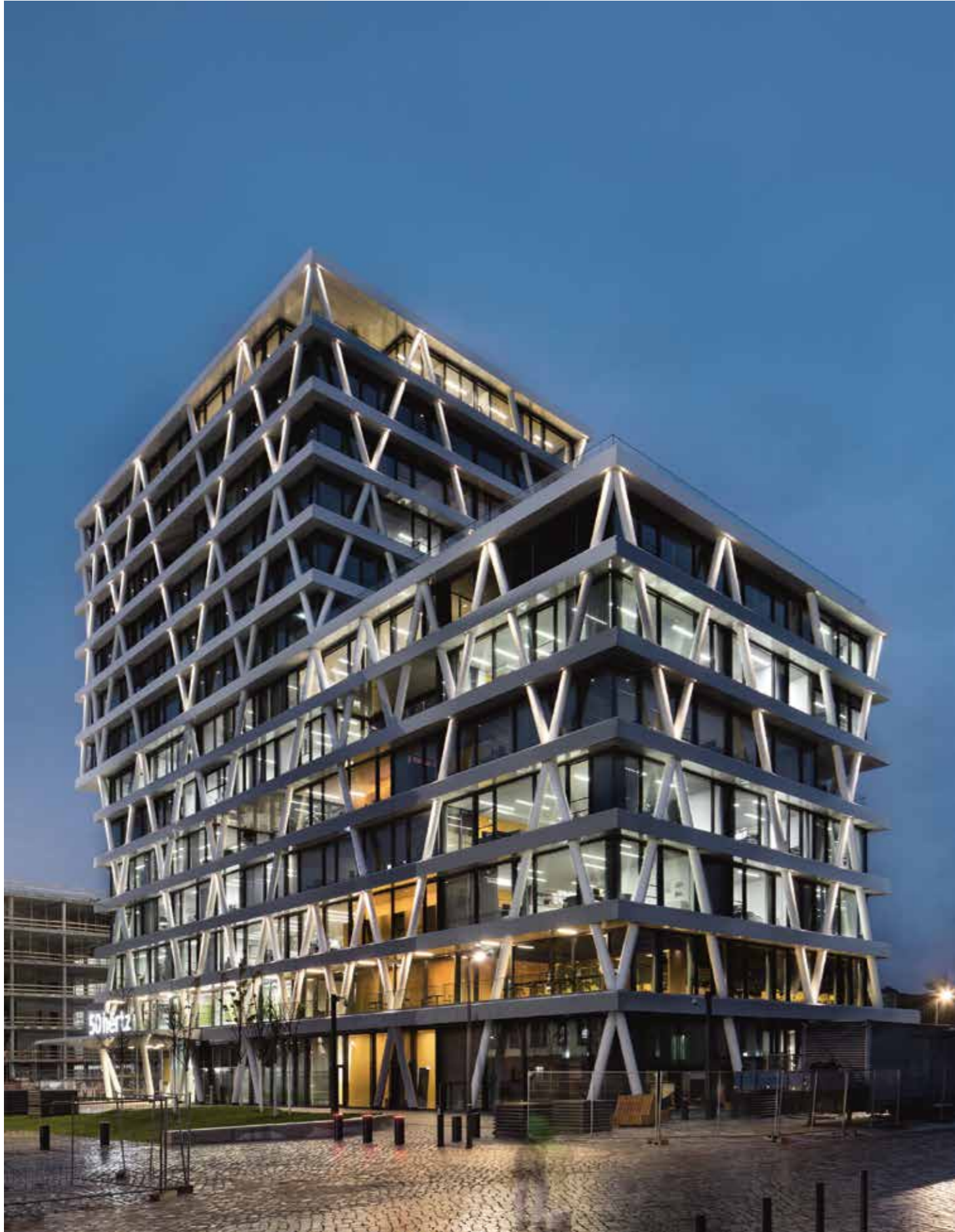

KIRCHE LA BASSÉE
La Bassée, Frankreich, 2019
HDR Germany, Matteo Thun & Partners
R-Serie

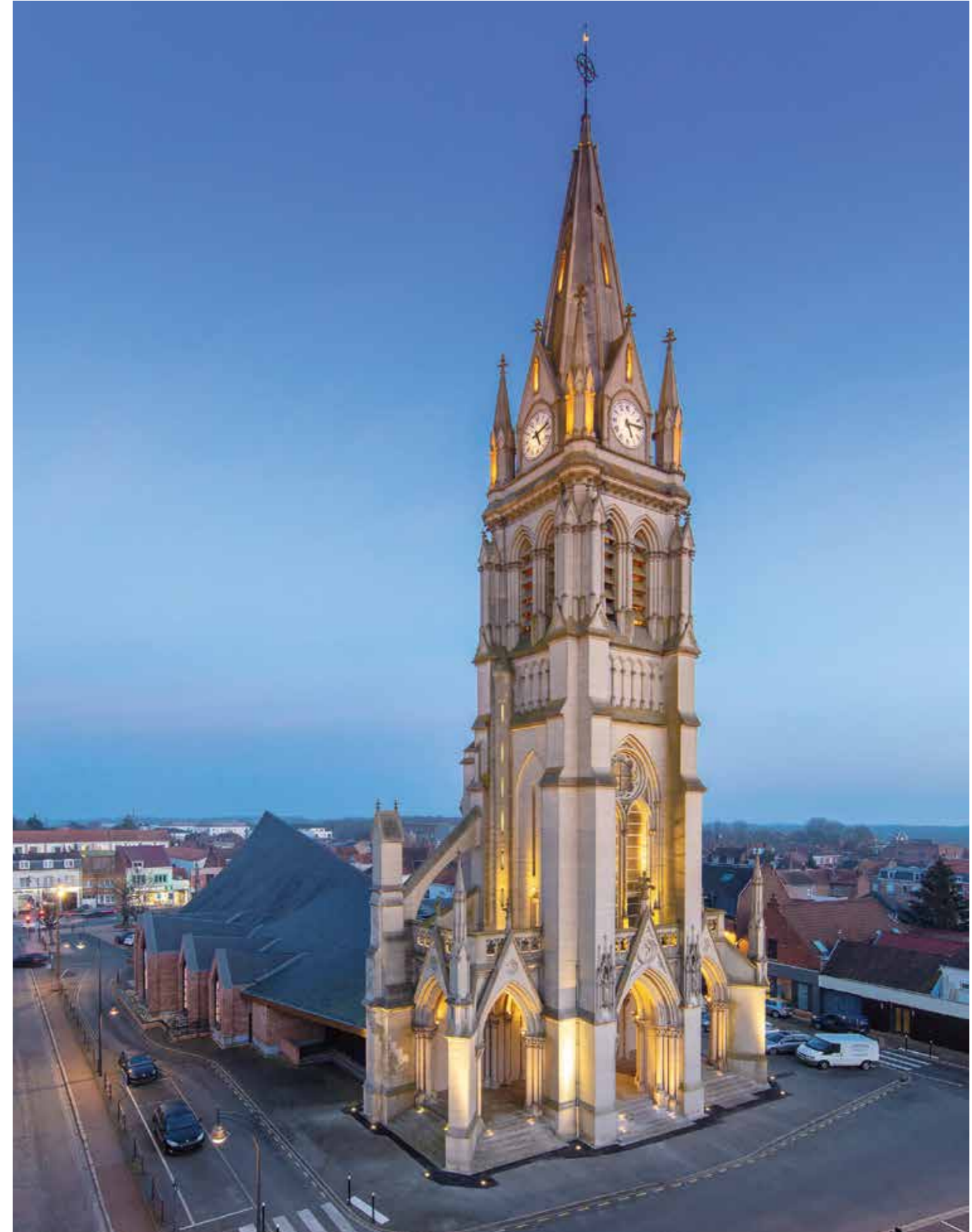

BODY OF LIGHT

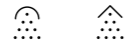

SHAPE OF LIGHT



INTELLIGENCE OF LIGHT

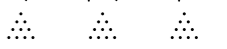

R50



1 LED

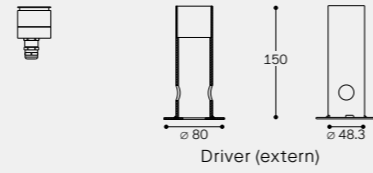

R90



4 LEDs

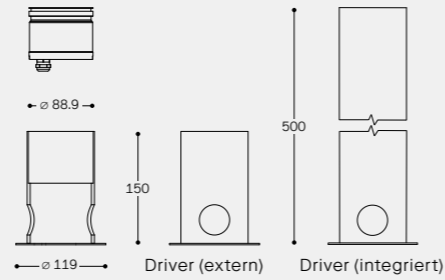

R130



8 LEDs

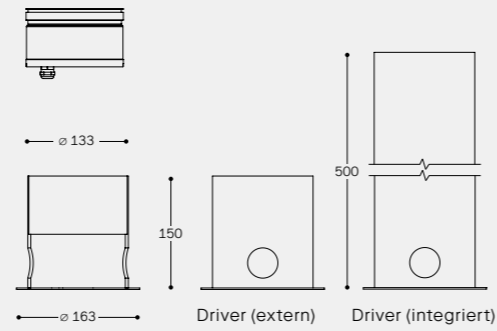

R160



16 LEDs

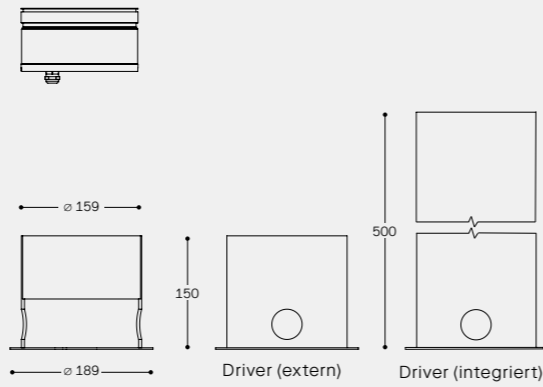

R200



24 LEDs

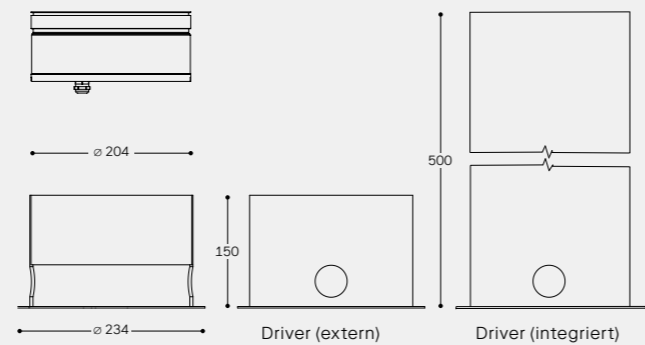

AG01
Symetric Narrow 10°

AG02
Symetric Medium 26°

AG03
Symmetric Flood 50°

AG04
Symmetric Elliptical 8°-40°

AH02
Symmetric Wide Flood

AS07
Asymmetric Side throw

AP06
Asymmetric Forward Extra Side Throw

AP07
Asymmetric Extra Forward

Gestalten Sie Ihr eigenes Licht, indem Sie beliebige Lichtverteilungen kombinieren

2.200 K
CRI ≥ 80

2.700 K
CRI ≥ 80

3.000 K
CRI ≥ 80

4.000 K
CRI ≥ 80

RGBW



Steuerprotokolle

ON/OFF	ON OFF
DALI 2	DALI
1-10 V	1-10V
Line Switch	LS

Programmiermöglichkeiten

CLO	Konstante Lichtleistung
AC/DC	Notstromversorgung
Stand-alone	

RGBW

Steuerprotokolle

ON/OFF	ON OFF
DALI 2	DALI
DMX-RDM	DMX

R50

Bodeneinbauleuchten
Architekturbeleuchtung
Objekt- und
Effektbeleuchtung
Bodenmontage



Konfigurator



IP67 RoHS IK10

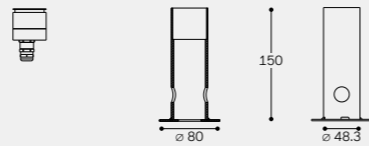

Gehäuse

Gehäusematerial	Aluminium, Edelstahl
Gehäuseoberfläche	Innen schwarz matt beschichtet RAL 9005
Abdeckung	Thermisch vorgespanntes Sicherheitsglas (befahrbar bis max. 3.000 kg)
Verschraubung	Edelstahl
Kabel	Verbindungskabel 0,50 m mit Wasserstopper, Kabelverschraubung

Elektrik

A-Serie

Schutzklasse	III
Spannung [V], [Hz]	-
Stromeinspeisung max. [mA]	500
LED-Leistung max. [W]	1,5

Driver (extern)

A-Serie

Steuerungsmöglichkeiten	ON OFF DALI 1-10V L/S
Programmierung [optional]	Konstanter Lichtstrom (CLO) Notstromversorgung (AC/DC) Stand-alone
Steuerungszubehör	Weiteres Zubehör auf Anfrage
Software	connexx-Lichtmanagementsoftware zur Fernsteuerung von intelligenten Leuchtengruppen

Abmessungen

Modell		Gewicht [kg]Ⓞ
R50	ohne Driver	0,5 Ⓞ max.Gewicht

Betriebsbedingungen

Lebensdauer	Siehe Konfigurator für spezifische Lifetime-Optionen
-------------	--



Präzise Linsenoptik

AG01
Symetric Narrow 10°

AG02
Symmetric Medium 26°

AG03
Symmetric Flood 50°

AG04
Symmetric Elliptical 8°-40°

AH02
Symmetric Wide Flood 60°

Gestalten Sie Ihr eigenes Licht, indem Sie beliebige Lichtverteilungen kombinieren



Leistung

Optik	AG01	AG02	AG03	AG04	AH02
Abstrahlwinkel	10°	26°	50°	10-40°	60°
MacAdam-Ellipsen (SDCM)	≤ 3 SDCM				
Modell	R50				
Anzahl LEDs	1				
Lichtstrom [lm]	50-150				

Bestückungsvarianten



R50 ohne internen Driver

R90

Bodeneinbauleuchten
Architekturbeleuchtung
Objekt- und
Effektbeleuchtung
Bodenmontage



Konfigurator



IP67 RoHS IK10

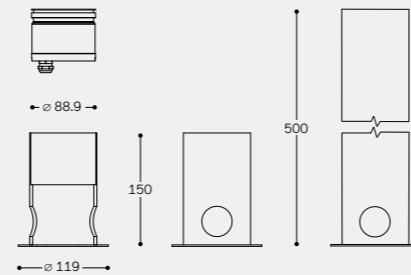

Gehäuse

Gehäusematerial	Aluminium, Edelstahl
Gehäuseoberfläche	Innen beschichtet schwarz matt RAL 9005
Abdeckung	Thermisch vorgespanntes Sicherheitsglas (befahrbar bis max. 3.000 kg)
Verschraubung	Edelstahl
Kabel	Verbindungskabel 0,50 m mit Wasserstopper, Kabelverschraubung
Lichteinheit	± 15° stufenlos in alle Richtungen justierbar

Elektrik

	A-Serie	RGBW
Schutzklasse	I / II / III	I / II / III
Spannung [V], [Hz]	220-240, 50/60*	Driver extern
Stromeinspeisung max. [mA]	500	500
LED-Leistung max. [W]	6,1	6,1

* Driver integriert

Driver (extern)

	A-Serie	RGBW
Steuerungsmöglichkeiten	ON OFF DALI 1-10V L/S	ON OFF DALI DMX
Programmierung [optional]	Konstanter Lichtstrom (CLO) Notstromversorgung (AC/DC) Stand-alone	
Steuerungszubehör	Weiteres Zubehör auf Anfrage	
Software	connexx-Lichtmanagementsoftware zur Fernsteuerung von intelligenten Leuchtengruppen	

Abmessungen

Modell		Gewicht [kg]①
R90	ohne Driver	2,0
R90	Driver integriert	5,5

① max. Gewicht

Betriebsbedingungen

Lebensdauer	Siehe Konfigurator für spezifische Lifetime-Optionen
-------------	--



Präzise Linsenoptik

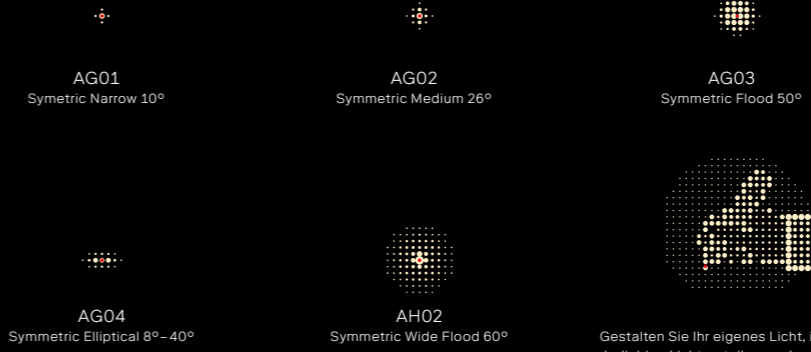

Gestalten Sie Ihr eigenes Licht, indem Sie beliebige Lichtverteilungen kombinieren



Leistung

Optik	AG01	AG02	AG03	AG04	AH02
Abstrahlwinkel	10°	26°	50°	10-40°	60°
MacAdam-Ellipsen (SDCM)	≤ 3 SDCM				
Modell	R90				
Anzahl LEDs	4				
Lichtstrom [lm]	200-600				

Bestückungsvarianten



R90 ohne internen Driver

R90 mit internem Driver

R130

Bodeneinbauleuchten
Architekturbeleuchtung
Objekt- und
Effektbeleuchtung
Bodenmontage

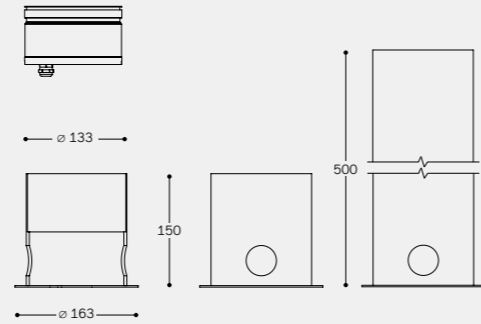

1:10

Konfigurator



IP67 RoHS IK10

Gehäuse

Gehäusematerial	Aluminium, Edelstahl
Gehäuseoberfläche	Innen beschichtet schwarz matt RAL 9005
Abdeckung	Thermisch vorgespanntes Sicherheitsglas (befahrbar bis max. 3.000 kg)
Verschraubung	Edelstahl
Kabel	Verbindungskabel 0,50 m mit Wasserstopper, Kabelverschraubung
Lichteinheit	± 15° stufenlos in alle Richtungen justierbar

Elektrik

	A-Serie	RGBW
Schutzklasse	I / II / III	I / II / III
Spannung [V], [Hz]	220-240, 50/60*	Driver extern
Stromeinspeisung max. [mA]	500	500
LED-Leistung max. [W]	12,0	12,0

* Driver integriert

Driver (extern)

	A-Serie	RGBW
Steuerungsmöglichkeiten	ON OFF DALI 1-10V L/S	ON OFF DALI DMX
Programmierung [optional]	Konstanter Lichtstrom (CLO) Notstromversorgung (AC/DC) Stand-alone	
Steuerungszubehör	Weiteres Zubehör auf Anfrage	
Software	connexx-Lichtmanagementsoftware zur Fernsteuerung von intelligenten Leuchtengruppen	

Abmessungen

Modell		Gewicht [kg]Ⓞ
R130	ohne Driver	3,5
R130	Driver integriert	8,5

Ⓞ max. Gewicht

Betriebsbedingungen

Lebensdauer	Siehe Konfigurator für spezifische Lifetime-Optionen
-------------	--



Präzise Linsenoptik



AG01
Symetric Narrow 10°



AG02
Symmetric Medium 26°



AG03
Symmetric Flood 50°



AG04
Symmetric Elliptical 8°-40°



AH02
Symmetric Wide Flood 60°

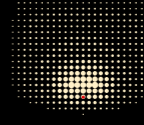

AP07
Asymmetric Extra Forward

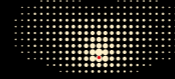

AS07
Asymmetric Side throw

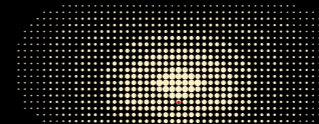

AP06
Asymmetric Forward Extra Side Throw

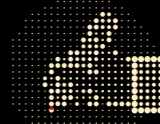

Gestalten Sie Ihr eigenes Licht, indem Sie beliebige Lichtverteilungen kombinieren



2.200 K
CRI ≥ 80



2.700 K
CRI ≥ 80



3.000 K
CRI ≥ 80

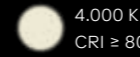

4.000 K
CRI ≥ 80



Leistung

Optik	AG01	AG02	AG03	AG04	AH02	AP07	AS07	AP06
Abstrahlwinkel	10°	26°	50°	10-40°	60°	-	-	-
MacAdam-Ellipsen (SDCM)	≤ 3 SDCM							
Modell	R130							
Anzahl LEDs	8							
Lichtstrom [lm]	310-1.200							

Bestückungsvarianten



R130 ohne internen Driver



R130 mit internem Driver

R160

Bodeneinbauleuchten
Architekturbeleuchtung
Objekt- und
Effektbeleuchtung
Bodenmontage

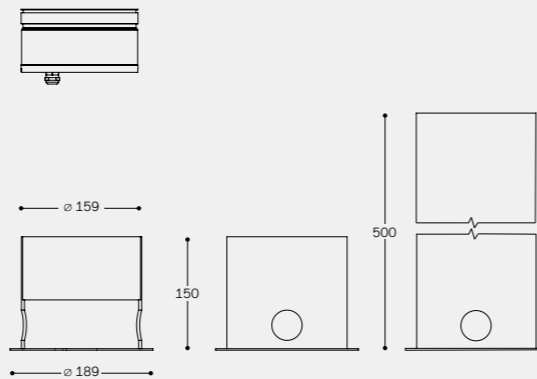

Konfigurator



IP67 RoHS IK10

Gehäuse

Gehäusematerial	Aluminium, Edelstahl
Gehäuseoberfläche	Innen beschichtet schwarz matt RAL 9005
Abdeckung	Thermisch vorgespanntes Sicherheitsglas (befahrbar bis max. 3.000 kg)
Verschraubung	Edelstahl
Kabel	Verbindungskabel 0,50 m mit Wasserstopper, Kabelverschraubung
Lichteinheit	± 15° stufenlos in alle Richtungen justierbar

Elektrik

	A-Serie	RGBW
Schutzklasse	I / II / III	I / II / III
Spannung [V], [Hz]	220-240, 50/60*	Driver extern
Stromeinspeisung max. [mA]	400	400
LED-Leistung max. [W]	19,0	19,0

* Driver integriert

Driver (extern)

	A-Serie	RGBW
Steuerungsmöglichkeiten	ON OFF DALI 1-10V LVS	ON OFF DALI DMX
Programmierung [optional]	Konstanter Lichtstrom (CLO) Notstromversorgung (AC/DC) Stand-alone	
Steuerungszubehör	Weiteres Zubehör auf Anfrage	
Software	connexx-Lichtmanagementsoftware zur Fernsteuerung von intelligenten Leuchtengruppen	

Abmessungen

Modell		Gewicht [kg]Ⓞ
R160	ohne Driver	6,5
R160	Driver integriert	10,5

Ⓞ max. Gewicht

Betriebsbedingungen

Lebensdauer	Siehe Konfigurator für spezifische Lifetime-Optionen
-------------	--



Präzise Linsenoptik

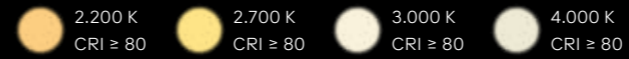
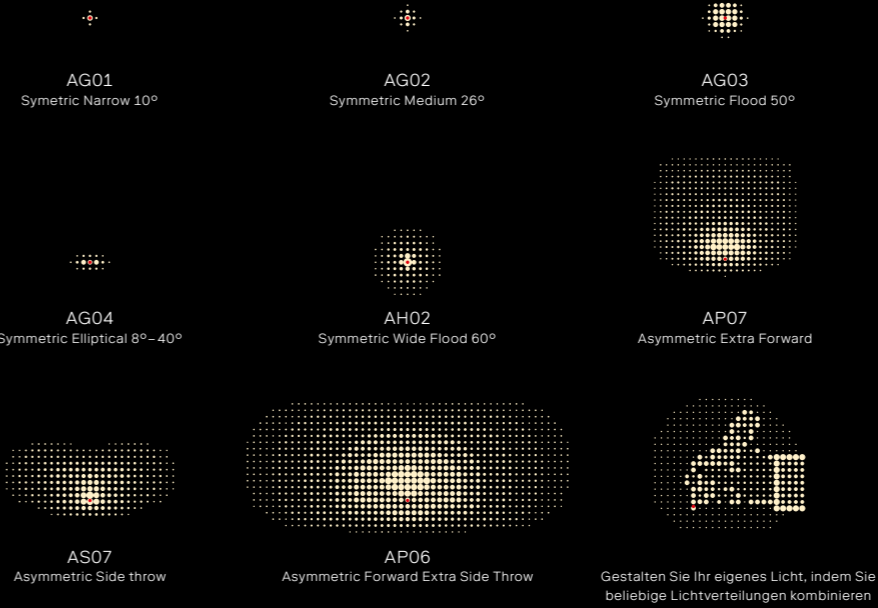

Leistung

Optik	AG01	AG02	AG03	AG04	AH02	AP07	AS07	AP06
Abstrahlwinkel	10°	26°	50°	10-40°	60°	-	-	-
MacAdam-Ellipsen (SDCM)	≤ 3 SDCM							
Modell	R160							
Anzahl LEDs	16							
Lichtstrom [lm]	620-2.020							

Bestückungsvarianten



R160 ohne internen Driver

R160 mit internem Driver

R200

Bodeneinbauleuchten
Architekturbeleuchtung
Objekt- und
Effektbeleuchtung
Bodenmontage

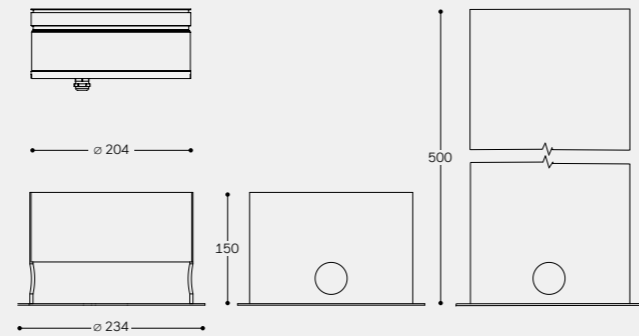

Konfigurator



IP67 RoHS IK10

Gehäuse

Gehäusematerial	Aluminium, Edelstahl
Gehäuseoberfläche	Innen beschichtet schwarz matt RAL 9005
Abdeckung	Thermisch vorgespanntes Sicherheitsglas (befahrbar bis max. 3.000 kg)
Verschraubung	Edelstahl
Kabel	Verbindungskabel 0,50 m mit Wasserstopper, Kabelverschraubung
Lichteinheit	± 15° stufenlos in alle Richtungen justierbar

Elektrik

	A-Serie	RGBW
Schutzklasse	I / II	I / II
Spannung [V], [Hz]	220-240, 50/60*	Driver extern
Stromeinspeisung max. [mA]	400	400
LED-Leistung max. [W]	29,0	29,0

* Driver integriert

Driver (extern)

	A-Serie	RGBW
Steuerungsmöglichkeiten	ON OFF DALI 1-10V LVS	ON OFF DALI DMX
Programmierung [optional]	Konstanter Lichtstrom (CLO) Notstromversorgung (AC/DC) Stand-alone	
Steuerungszubehör	Weiteres Zubehör auf Anfrage	
Software	connexx-Lichtmanagementsoftware zur Fernsteuerung von intelligenten Leuchtengruppen	

Abmessungen

Modell		Gewicht [kg]Ⓞ
R200	ohne Driver	7,5
R200	Driver integriert	12,0

Ⓞ max. Gewicht

Betriebsbedingungen

Lebensdauer	Siehe Konfigurator für spezifische Lifetime-Optionen
-------------	--



Präzise Linsenoptik
* auch in Satiné-Ausführung erhältlich

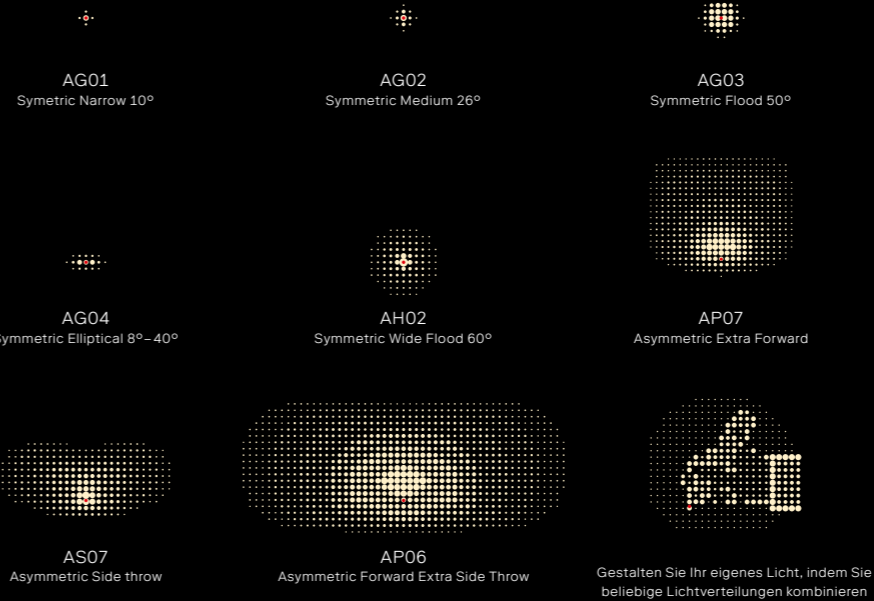

Leistung

Optik	AG01	AG02	AG03	AG04	AH02	AP07	AS07	AP06
Abstrahlwinkel	10°	26°	50°	10-40°	60°	-	-	-
MacAdam-Ellipsen (SDCM)	≤ 3 SDCM							
Modell	R200							
Anzahl LEDs	24							
Lichtstrom [lm]	930-3.030							

Bestückungsvarianten



UP-Serie

Schwebendes Stadtmobiliar in klarem Design

Das norwegische Designer-Team NORWAY SAYS hat für ewo eine Produktfamilie mit Akzentbeleuchtung entworfen, um urbane Räume nachhaltig attraktiver zu gestalten. Seit 2009 bei ewo im Einsatz. Zeitlose Qualität.







Stadtmobiliar

LICHTPOLLER

LB21



LB22



BD21



BD22



ABFALLBEHÄLTER

WR21



WR22



BD23



SITZGELEGENHEITEN

SB21



LB23



BR21



Lichtpoller

LB21

Lichtpoller mit symmetrischer Lichtverteilung für die Beleuchtung von Freiflächen. Akzentbeleuchtung im Kopf- und Fußbereich.



IP65 RoHS IK010

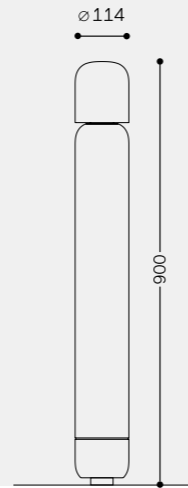
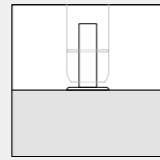
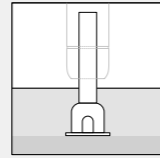

Materialien

- Poller aus Edelstahl
- Erdstück aus feuerverzinktem Stahl
- Flanschplatte aus Edelstahl
- Oberfläche: Polyester-pulverbeschichtet Anthrazit (DB 703), weitere Farben auf Anfrage

Lichttechnik

- 2 LED-Module mit jeweils 8 Hochleistungs-LEDs
- Lichteinheit in Aluminium, mit Polyurethanharz vergossen
- Elektronische Betriebseinheit integriert

Montagevarianten

- Flächenbündig über Erdstück
- Bodenaufbaumontage über Flanschplatte
- Für Durchgangsverdrahtung ausgelegt

Systemleistung	17,1 W
Stromeinspeisung	350 mA
Schutzklasse	I oder II
Gewicht	10,5 kg

LB22

Lichtpoller mit symmetrischer Lichtverteilung für die Beleuchtung von Freiflächen. Akzentbeleuchtung im Kopf- und Fußbereich.



IP65 RoHS IK010

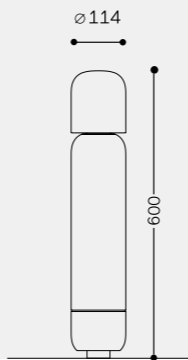
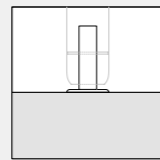
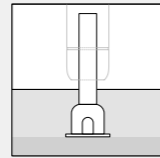

Materialien

- Poller aus Edelstahl
- Erdstück aus feuerverzinktem Stahl
- Flanschplatte aus Edelstahl
- Oberfläche: Polyester-pulverbeschichtet Anthrazit (DB 703), weitere Farben auf Anfrage

Lichttechnik

- 2 LED-Module mit jeweils 8 Hochleistungs-LEDs
- Lichteinheit in Aluminium, mit Polyurethanharz vergossen
- Elektronische Betriebseinheit integriert

Montagevarianten

- Flächenbündig über Erdstück
- Bodenaufbaumontage über Flanschplatte
- Für Durchgangsverdrahtung ausgelegt

Systemleistung	17,1 W
Stromeinspeisung	350 mA
Schutzklasse	I oder II
Gewicht	8,5 kg

BD21 BD22

Poller (mit Kettenhalterung) zur Begrenzung von Flächen. Akzentbeleuchtung im Fußbereich.



IP65 RoHS IK010

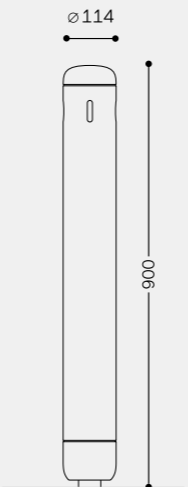
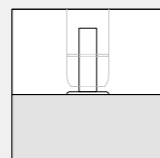
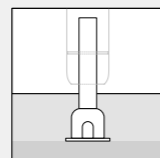

Materialien

- Poller aus Edelstahl
- Kette aus feuerverzinktem Stahl (Länge der Kette zu definieren)
- Erdstück aus feuerverzinktem Stahl
- Flanschplatte aus Edelstahl
- Oberfläche: Polyester-pulverbeschichtet Anthrazit (DB 703), weitere Farben auf Anfrage

Lichttechnik

- 1 LED-Modul mit 8 Hochleistungs-LEDs
- Lichteinheit in Aluminium, mit Polyurethanharz vergossen
- Elektronische Betriebseinheit integriert

Montagevarianten

- Flächenbündig über Erdstück
- Bodenaufbaumontage über Flanschplatte
- Für Durchgangsverdrahtung ausgelegt

Systemleistung	8,5 W
Stromeinspeisung	350 mA
Schutzklasse	I oder II
Gewicht	11,5 kg

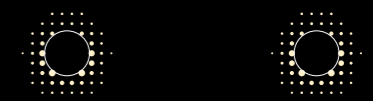
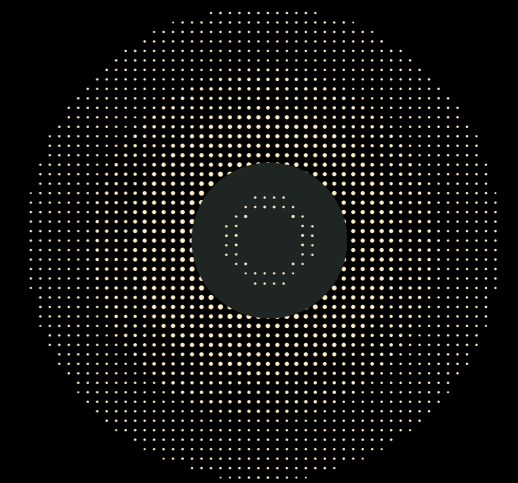
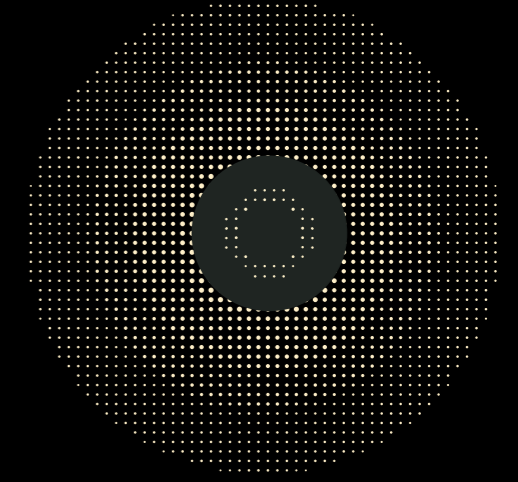

4.000 K

≤ 5 SDCM (MacAdam-Ellipsen)

Abfallbehälter

WR21

Abfallbehälter mit abnehmbarer Abdeckung, Fassungsvermögen 45 l. Akzentbeleuchtung im Fußbereich.



IP65 RoHS IK010

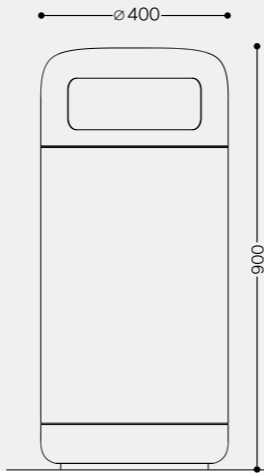
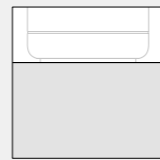
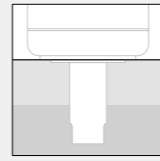

Materialien

- Behälter aus feuerverzinktem Stahl
- Erdstück aus feuerverzinktem Stahl
- Flanschplatte aus feuerverzinktem Stahl
- Oberfläche: Polyester-pulverbeschichtet Anthrazit (DB 703), weitere Farben auf Anfrage

Lichttechnik

- 1 LED-Modul mit 16 Hochleistungs-LEDs
- Lichteinheit in Aluminium, mit transparenter Glasabdeckung
- Elektronische Betriebseinheit integriert

Montagevarianten

- Flächenbündig über Erdstück
- Bodenaufbaumontage über Flanschplatte
- Für Durchgangsverdrahtung ausgelegt

Systemleistung	17,1 W
Stromeinspeisung	350 mA
Schutzklasse	I oder II
Gewicht	35,5 kg

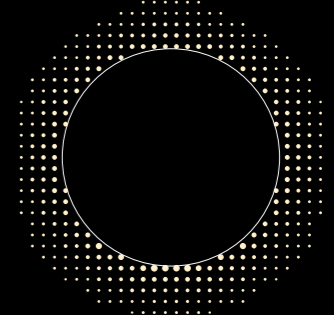

WR22

Abfallbehälter mit abnehmbarer Abdeckung, Fassungsvermögen 45 l. Akzentbeleuchtung im Fußbereich.



IP65 RoHS IK010

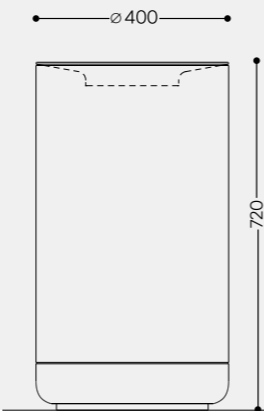
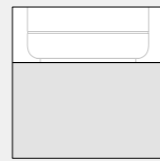
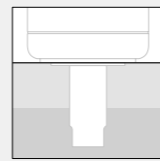

Materialien

- Behälter aus feuerverzinktem Stahl
- Abdeckung aus poliertem Edelstahl
- Erdstück aus feuerverzinktem Stahl
- Flanschplatte aus feuerverzinktem Stahl
- Oberfläche: Polyester-pulverbeschichtet Anthrazit (DB 703), weitere Farben auf Anfrage

Lichttechnik

- 1 LED-Modul mit 16 Hochleistungs-LEDs
- Lichteinheit in Aluminium, mit transparenter Glasabdeckung
- Elektronische Betriebseinheit integriert

Montagevarianten

- Flächenbündig über Erdstück
- Bodenaufbaumontage über Flanschplatte
- Für Durchgangsverdrahtung ausgelegt

Systemleistung	17,1 W
Stromeinspeisung	350 mA
Schutzklasse	I oder II
Gewicht	30 kg

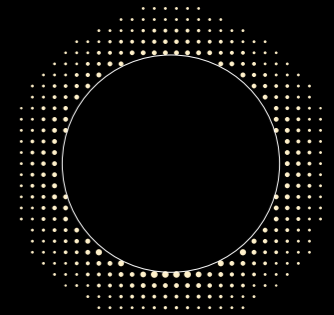

BD23

Poller mit integriertem Ascher, Abdeckung zur Entleerung abnehmbar. Akzentbeleuchtung im Fußbereich.



IP65 RoHS IK010

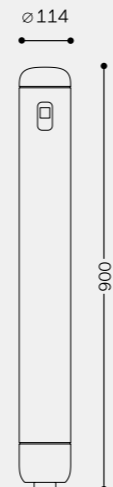
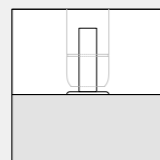
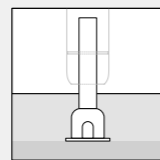

Materialien

- Poller aus Edelstahl
- Erdstück aus feuerverzinktem Stahl
- Flanschplatte aus Edelstahl
- Oberfläche: Polyester-pulverbeschichtet Anthrazit (DB 703), weitere Farben auf Anfrage

Lichttechnik

- 1 LED-Modul mit 8 Hochleistungs-LEDs
- Lichteinheit in Aluminium, mit Polyurethanharz vergossen
- Elektronische Betriebseinheit integriert

Montagevarianten

- Flächenbündig über Erdstück
- Bodenaufbaumontage über Flanschplatte
- Für Durchgangsverdrahtung ausgelegt

Systemleistung	8,5 W
Stromeinspeisung	350 mA
Schutzklasse	I oder II
Gewicht	11,5 kg

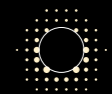

4.000 K \leq 5 SDCM (MacAdam-Ellipsen)

Sitzgelegenheiten

SB21

Sitzbank mit Akzentbeleuchtung im Fußbereich.

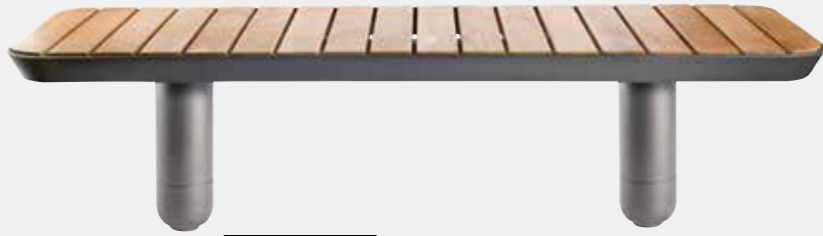

CE RoHS IK010

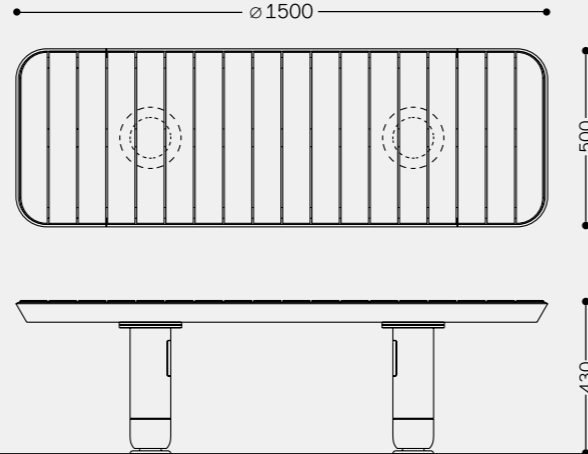
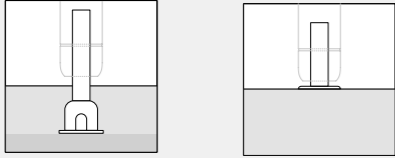

- Materialien**
- Sitzfläche aus wetterfestem Holz
 - Rahmengestell aus feuerverzinktem Stahl
 - Erdstück aus feuerverzinktem Stahl
 - Flanschplatte aus Edelstahl
 - Oberfläche: Polyester-pulverbeschichtet Anthrazit (DB 703), weitere Farben auf Anfrage

- Lichttechnik**
- 2 LED-Module mit jeweils 8 Hochleistungs-LEDs
 - Lichteinheit in Aluminium, mit Polyurethanharz vergossen
 - Elektronische Betriebseinheit integriert

- Montagevarianten**
- Flächenbündig über Erdstück
 - Bodenaufbaumontage über Flanschplatte
 - Für Durchgangsverdrahtung ausgelegt

Systemleistung	17,1 W
Stromeinspeisung	350 mA
Schutzklasse	I oder II
Gewicht	55 kg

BR21

Poller zum Anlehnen von Fahrrädern, mit Öffnung zur Durchführung von Sicherheits-schlössern. Akzentbeleuchtung im Fußbereich.

CE RoHS IK010

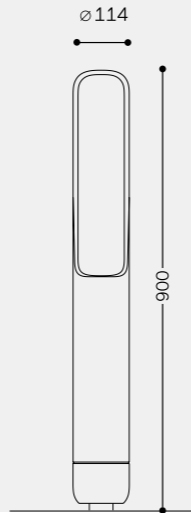
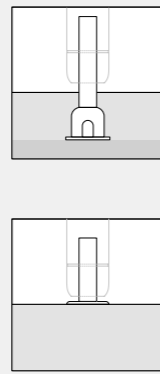

- Materialien**
- Poller aus Edelstahl und feuerverzinktem Stahl
 - Erdstück aus feuerverzinktem Stahl
 - Flanschplatte aus Edelstahl
 - Oberfläche: Polyester-pulverbeschichtet Anthrazit (DB 703), weitere Farben auf Anfrage

- Lichttechnik**
- 1 LED-Modul mit 8 Hochleistungs-LEDs
 - Lichteinheit in Aluminium, mit Polyurethanharz vergossen
 - Elektronische Betriebseinheit integriert

- Montagevarianten**
- Flächenbündig über Erdstück
 - Bodenaufbaumontage über Flanschplatte
 - Für Durchgangsverdrahtung ausgelegt

Systemleistung	8,5 W
Stromeinspeisung	350 mA
Schutzklasse	I oder II
Gewicht	11 kg

LB23

Lichtpoller/Sitzelement mit symmetrischer Lichtverteilung für die Beleuchtung von Freiflächen. Zusätzliche Akzentbeleuchtung im Fußbereich.

CE RoHS IK010

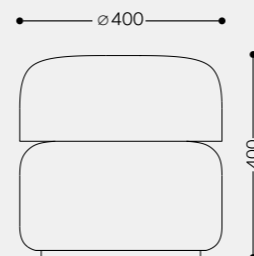
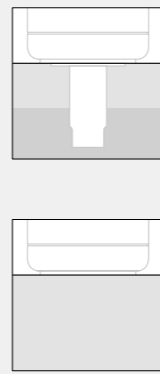

- Materialien**
- Poller aus feuerverzinktem Stahl
 - Erdstück aus feuerverzinktem Stahl
 - Flanschplatte aus feuerverzinktem Stahl
 - Oberfläche: Polyester-pulverbeschichtet Anthrazit (DB 703), weitere Farben auf Anfrage

- Lichttechnik**
- 1 LED-Modul mit 16 Hochleistungs-LEDs
 - Lichteinheit in Aluminium, mit transparenter Glasabdeckung
 - Elektronische Betriebseinheit integriert

- Montagevarianten**
- Flächenbündig über Erdstück
 - Bodenaufbaumontage Flanschplatte
 - Für Durchgangsverdrahtung ausgelegt

Systemleistung	17,1 W
Stromeinspeisung	350 mA
Schutzklasse	I oder II
Gewicht	12 kg

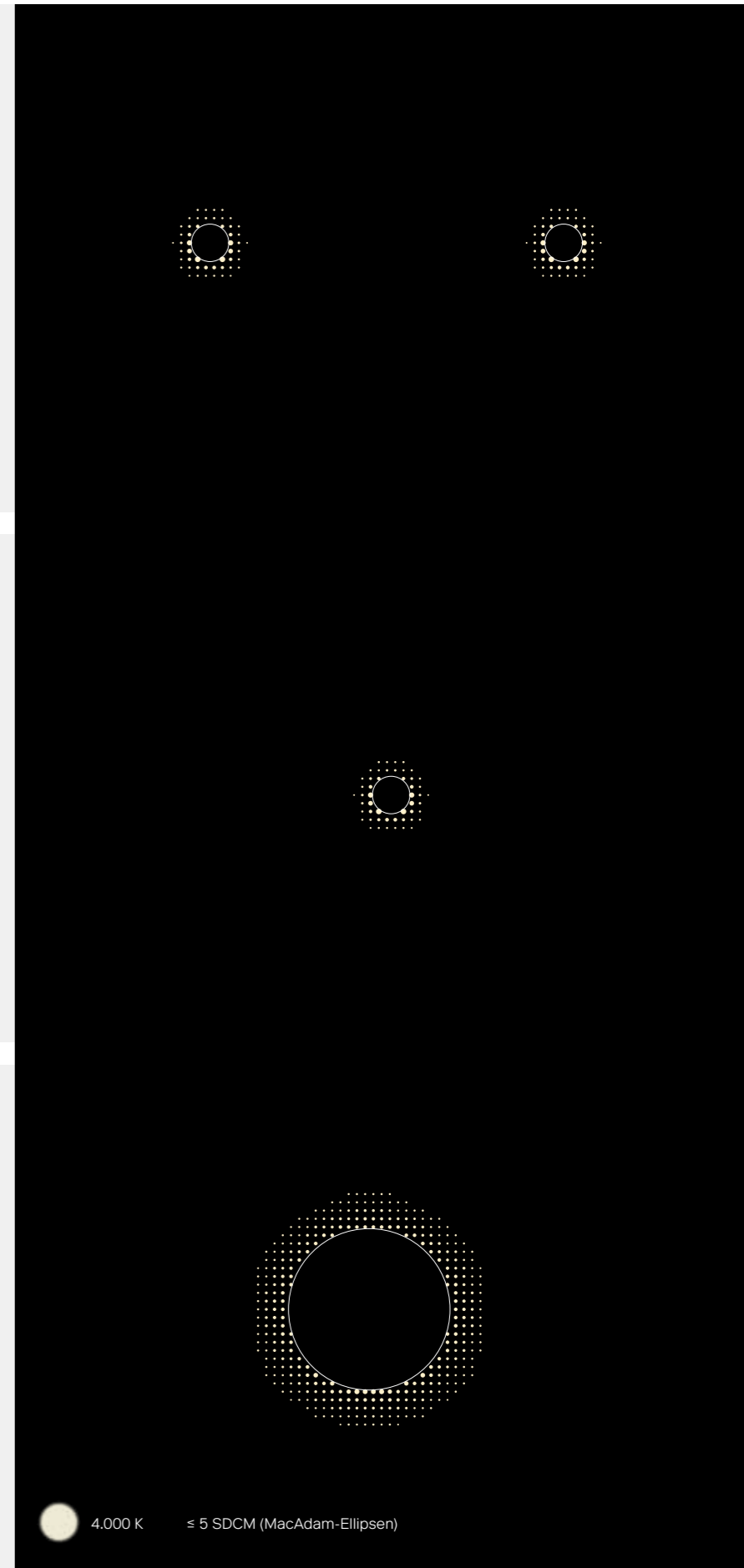

Konfigurator

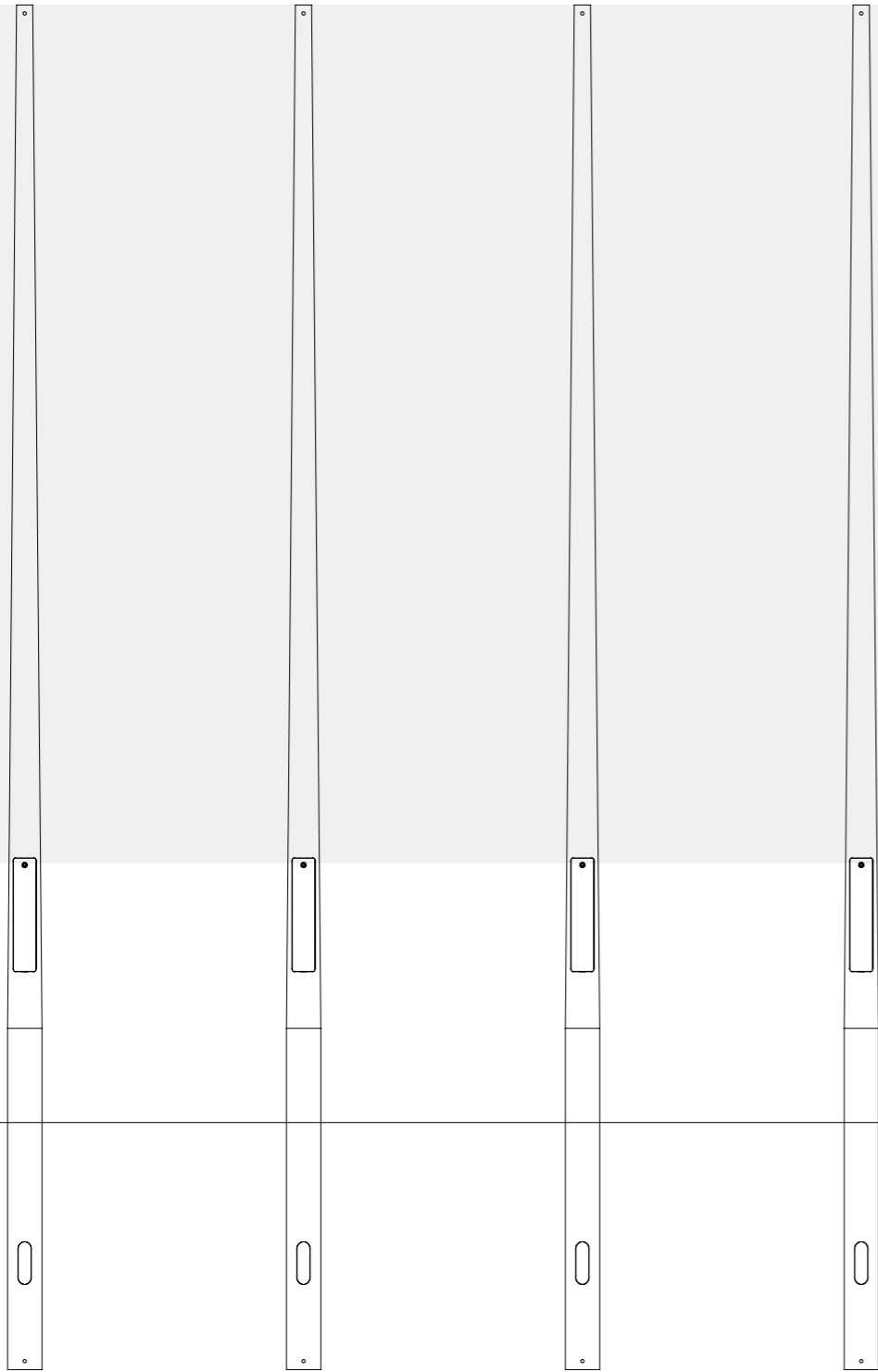

ewo entwickelt komplette Lichtlösungen. Dazu gehört auch die Fertigung der Masten. So stellen wir das optimale Zusammenspiel der einzelnen Bauteile sicher, von den mechanischen Schnittstellen bis hin zur passenden Oberfläche. Änderungen in Bezug auf Lichtpunkthöhen sind problemlos möglich. Bei weiteren Anpassungen wie dem Anbringen von Revisionsöffnungen oder speziellen Montagevarianten sind wir genauso flexibel. Darüber hinaus entstehen bei uns in Kurtatsch und in unserer Metallmanufaktur in Sarthein individuelle Mastkonstruktionen mit einem hohen gestalterischen und handwerklichen Anspruch.

Alle Masten erfüllen hohe Qualitätsmaßstäbe. Die Lichtmasten sind zertifiziert nach der europäischen Norm EN 40-5. In regelmäßigen unabhängigen Audits werden Schweiß- und andere für die Statik maßgebliche Parameter geprüft.

Zylindrische Masten

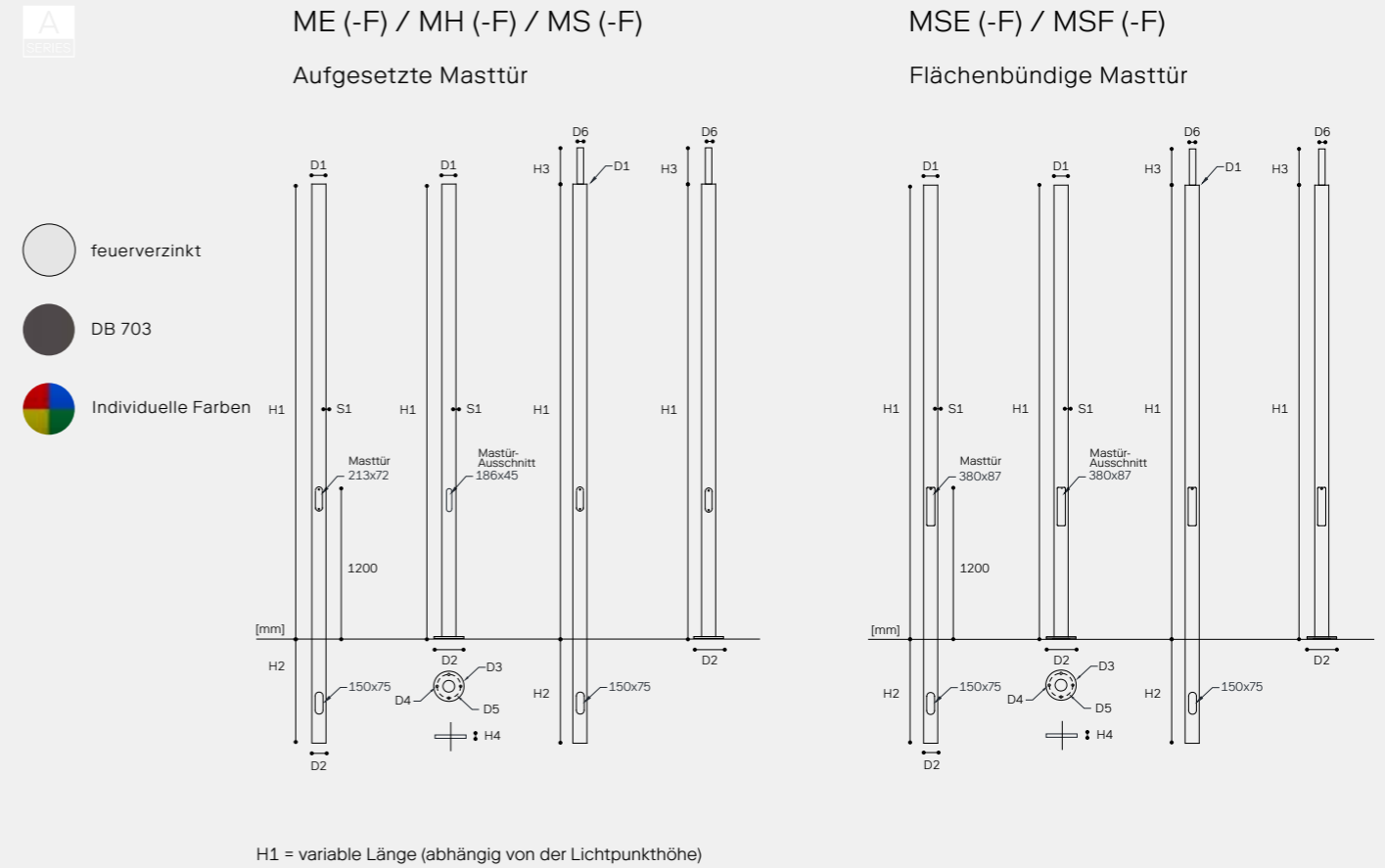

ME (-F) / MH (-F) / MS (-F)	
Material	Stahl Fe510C laut UNI EN 10219 S355JO
Bearbeitung	ohne Längsschweißung
Oberflächen-Behandlung	feuerverzinkt / Polyester-Pulverbeschichtung (ewoECP auf Anfrage*)
Montage-Optionen	Erdstück oder mit Flanschplatte

MSE (-F) / MSF (-F)	
Material	Stahl Fe510C laut UNI EN 10219 S355JO
Bearbeitung	ohne Längsschweißung
Oberflächen-Behandlung	feuerverzinkt / Polyester-Pulverbeschichtung (ewoECP auf Anfrage*)
Montage-Optionen	Erdstück oder mit Flanschplatte

* eigens entwickelter dreistufiger Prozess (hochwertige Legierung, Vorbehandlung, Primer) zur Gewährleistung sehr hoher Korrosionsbeständigkeit

Mast	D1	D6	H2	H3	D3	D5	D4	H4	S1	kg/m
MH1 (-F)	114,3	88,9	800 (0)	140	240	186	21	15	4	12,8
ME1 (-F)	114,3	/	800 (0)	/	240	186	21	15	4	12,8
MS (-F)	133,0	/	1.000 (0)	/	240	186	21	15	4	13,5
MH4 (-F)	114,3	76,1	800 (0)	85	240	186	21	15	4	12,8
MS2 (-F)	133,0	114,3	1.000 (0)	90	240	186	21	15	4	13,5
MS4 (-F)	133,0	/	1.200 (0)	/	240	186	21	15	4	13,5
MS6 (-F)	133,0	114,3	1.200 (0)	90	240	186	21	15	4	13,5
MS8 (-F)	133,0	76,1	1.000 (0)	85	240	186	21	15	4	13,5
MS10 (-F)	133,0	/	800 (0)	/	240	186	21	15	4	13,5
MS11 (-F)	133,0	114,3	800 (0)	90	240	186	21	15	4	13,5

MSF (-F)	133,0	76	1.000 (0)	85	240	186	21	15	4	13,5
MSE (-F)	114,3	/	800 (0)	/	240	186	21	15	4	12,8
MSE1 (-F)	114,3	89	800 (0)	140	240	186	21	15	4	12,8
MSE2 (-F)	114,3	76	800 (0)	85	240	186	21	15	4	12,8
MSF4 (-F)	133,0	114	800 (0)	90	240	186	21	15	4	13,5
MSF8 (-F)	133,0	/	1.000 (0)	/	240	186	21	15	4	13,5
MSF9 (-F)	133,0	/	1.200 (0)	/	240	186	21	15	4	13,5
MSF10 (-F)	133,0	114	1.200 (0)	90	240	186	21	15	4	13,5
MSF11 (-F)	133,0	/	800 (0)	/	240	186	21	15	4	13,5
MSF13 (-F)	133,0	114	1.000 (0)	90	240	186	21	15	4	13,5

Konische Masten

MKG (-F) / M-DFC
Flächenbündige Masttür

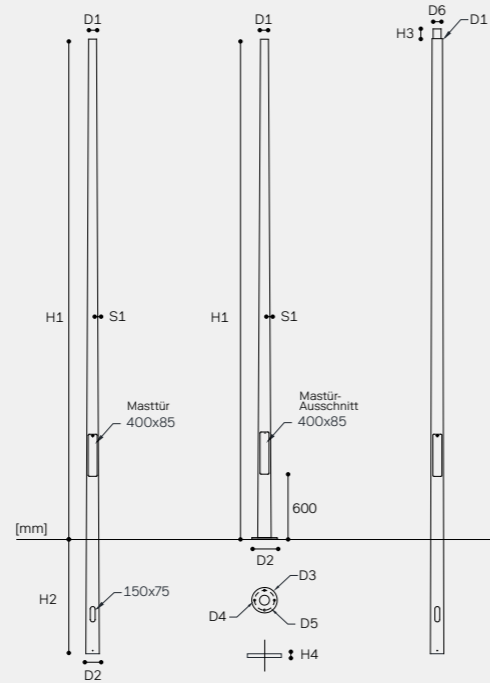

- feuerverzinkt
- DB 703
- Individuelle Farben

Konfigurator

MKG (-F) / M-DFC (-F) nicht für den italienischen Markt bestimmt

Material	Stahl HSP 275 JR UNI EN 10025
Bearbeitung	ohne Längsschweißung
Oberflächen-Behandlung	feuerverzinkt / Polyester-Pulverbeschichtung (ewoECP auf Anfrage*)
Montage-Optionen	Erdstück oder mit Flanschplatte

* eigens entwickelter dreistufiger Prozess (hochwertige Legierung, Vorbehandlung, Primer) zur Gewährleistung sehr hoher Korrosionsbeständigkeit

Mast	H1	H3	D1	H2	D2	D6	D3	D5	D4	H4	S1	kg
MKG-01 (-F)	3.500	/	60	800 (0)	114,3	/	240	186	21	15	3,4	35,9 (32,8)
MKG-02 (-F)	4.000	/	60	800 (0)	127,0	/	240	186	21	15	3,6	45,6 (41,2)
MKG-03 (-F)	4.500	/	60	800 (0)	127,0	/	240	186	21	15	3,6	50,0 (45,3)
MKG-04 (-F)	5.000	/	60	800 (0)	127,0	/	240	186	21	15	3,6	54,3 (49,9)
MKG-05 (-F)	5.500	/	60	800 (0)	127,0	/	240	186	21	15	3,6	58,7 (54,2)
MKG-06 (-F)	6.000	/	60	800 (0)	127,0	/	240	186	21	15	3,6	63,1 (58,6)
MKG-07 (-F)	4.000	/	76	800 (0)	127,0	/	240	186	21	15	3,6	48,3 (43,9)
MKG-08 (-F)	5.000	/	76	800 (0)	127,0	/	240	186	21	15	3,6	57,8 (53,3)
MKG-09 (-F)	6.000	/	76	800 (0)	127,0	/	240	186	21	15	3,6	67,8 (62,8)
MKG-10 (-F)	7.000	/	76	1.000 (0)	152,4	/	325	272	21	15	4,0	99,5 (93,1)
MKG-11 (-F)	8.000	/	76	1.000 (0)	152,4	/	325	272	21		4,0	111,3 (104,9)
MKG-12 (-F)	9.000	/	76	1.200 (0)	168,3	/	325	272	21		4,0	134,9 (123,7)
MKG-13 (-F)	10.000	/	76	1.200 (0)	168,3	/	325	272	21		4,0	147,6 (136,4)
M-DFC-13	5.000	90	97	800	127,0	76	/	/	21		3,6	57,8
M-DFC-14	6.000	90	97	800	127,0	76	/	/	21		3,6	67,2
M-DFC-15	7.000	90	97	1.000	152,4	76	/	/	21		4,0	99,5

A
SERIES

MKS (-F)
Aufgesetzte Masttür

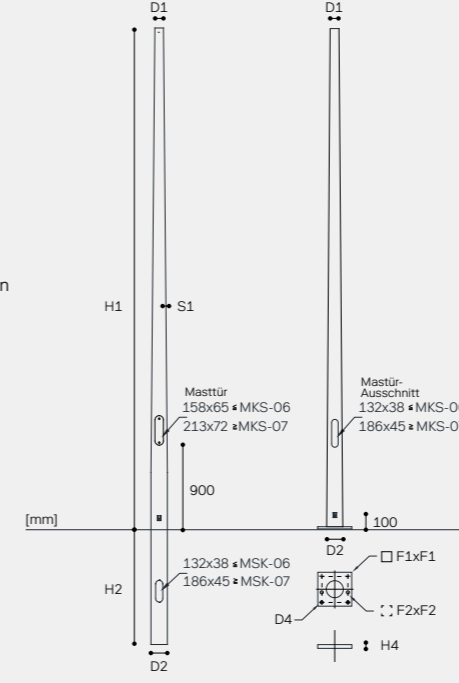

- feuerverzinkt
- DB 703
- Individuelle Farben

MKI (-F)
Masttür „RESET“

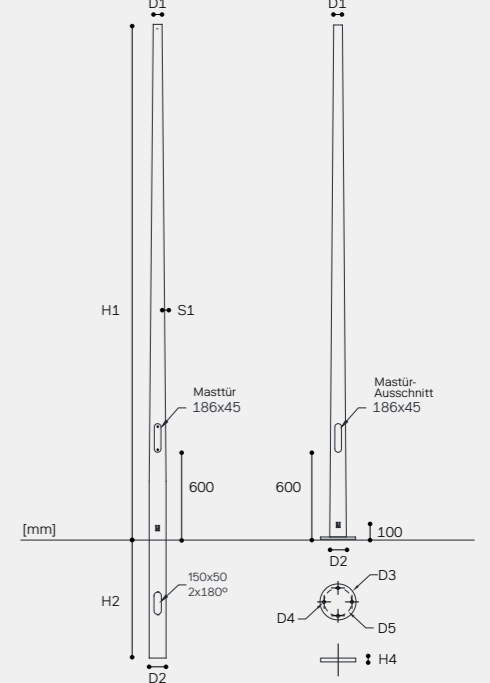

Material	Stahl S275JR UNI EN 10025
Bearbeitung	sichtbare Längsschweißung
Oberflächen-Behandlung	feuerverzinkt / Polyester-Pulverbeschichtung (ewoECP auf Anfrage**)
Montage-Optionen	Erdstück oder mit Flanschplatte

Material	Stahl S275JR UNI EN 10025
Bearbeitung	ohne Längsschweißung
Oberflächen-Behandlung	feuerverzinkt / Polyester-Pulverbeschichtung (ewoECP auf Anfrage*)
Montage-Optionen	Erdstück oder mit Flanschplatte

* eigens entwickelter dreistufiger Prozess (hochwertige Legierung, Vorbehandlung, Primer) zur Gewährleistung sehr hoher Korrosionsbeständigkeit

Mast	H1	D1	H2	D2	F1×F1	F2×F2	D4	H4	S1	kg
MKS-01 (-F)	3.000	60	500 (0)	95 (90)	260 × 260	200 × 200	22	10	3	21 (23)
MKS-02 (-F)	3.500	60	500 (0)	100 (95)	260 × 260	200 × 200	22	10	3	24 (27)
MKS-03 (-F)	4.000	60	500 (0)	105 (100)	260 × 260	200 × 200	22	10	3	28 (31)
MKS-04 (-F)	4.500	60	500 (0)	110 (105)	260 × 260	200 × 200	22	10	3	32 (35)
MKS-05 (-F)	5.000	60	500 (0)	115 (110)	260 × 260	200 × 200	22	10	3	36 (39)
MKS-06 (-F)	5.500	60	500 (0)	120 (115)	260 × 260	200 × 200	22	10	3	41 (43)
MKS-07 (-F)	6.000	60	800 (0)	128 (120)	260 × 260	200 × 200	22	10	4	64 (62)
MKS-08 (-F)	7.000	60	800 (0)	138 (130)	260 × 260	200 × 200	22	10	4	77 (75)
MKS-09 (-F)	8.000	60	800 (0)	148 (140)	300 × 300	220 × 220	25	15	4	91 (95)
MKS-10 (-F)	9.000	60	800 (0)	158 (150)	300 × 300	220 × 220	25	15	4	107 (110)
MKS-11 (-F)	10.000	60	800 (0)	168 (160)	300 × 300	220 × 220	25	15	4	123 (126)
MKI-01 (-F)	3.500	60	800 (0)	114,3 (=)	240	186	21	15	3,4	35,9 (32,8)
MKI-02 (-F)	4.000	60	800 (0)	114,3 (=)	240	186	21	15	3,6	42,1 (41,2)
MKI-03 (-F)	4.500	60	800 (0)	114,3 (=)	240	186	21	15	3,6	46,1 (45,5)
MKI-04 (-F)	5.000	60	800 (0)	114,3 (=)	240	186	21	15	3,6	50,2 (49,9)
MKI-05 (-F)	5.500	60	800 (0)	114,3 (=)	240	186	21	15	3,6	54,3 (54,2)
MKI-06 (-F)	6.000	60	800 (0)	114,3 (=)	240	186	21	15	3,6	58,3 (58,6)
MKI-07 (-F)	7.000	76	1.000 (0)	152,4 (=)	325	272	21	15	4,0	99,5 (93,1)
MKI-08 (-F)	8.000	76	1.000 (0)	152,4 (=)	325	272	21	15	4,0	111 (104,9)
MKI-09 (-F)	9.000	76	1.200 (0)	168,3 (=)	325	272	21	15	4,0	135 (123,7)
MKI-10 (-F)	10.000	76	1.200 (0)	168,3 (=)	325	272	21	15	4,0	147,5 (136,4)

ewo

LARGE AREA LIGHTING



R-System gen4

Eine neue Generation

Die Leuchten R1, R2 und R4 des R-System wurden einer eingehenden Aktualisierung unterzogen. Stärkere Bestromung und mehr Licht ersetzen ab sofort die 3. Generation der Fluter. Rechteckig oder rund, mit montiertem oder losem Driver, mit Linsen der A-Serie oder der E-Serie. Reduziertes Streulicht und Optiken, die sich dem Markt und dem Anwendungsbedarf anpassen. Dieses Update hat Power in sich!





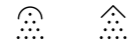

R-System gen4

A-Serie

R1 round



R1



R2



R4



Präzise Linsenoptik

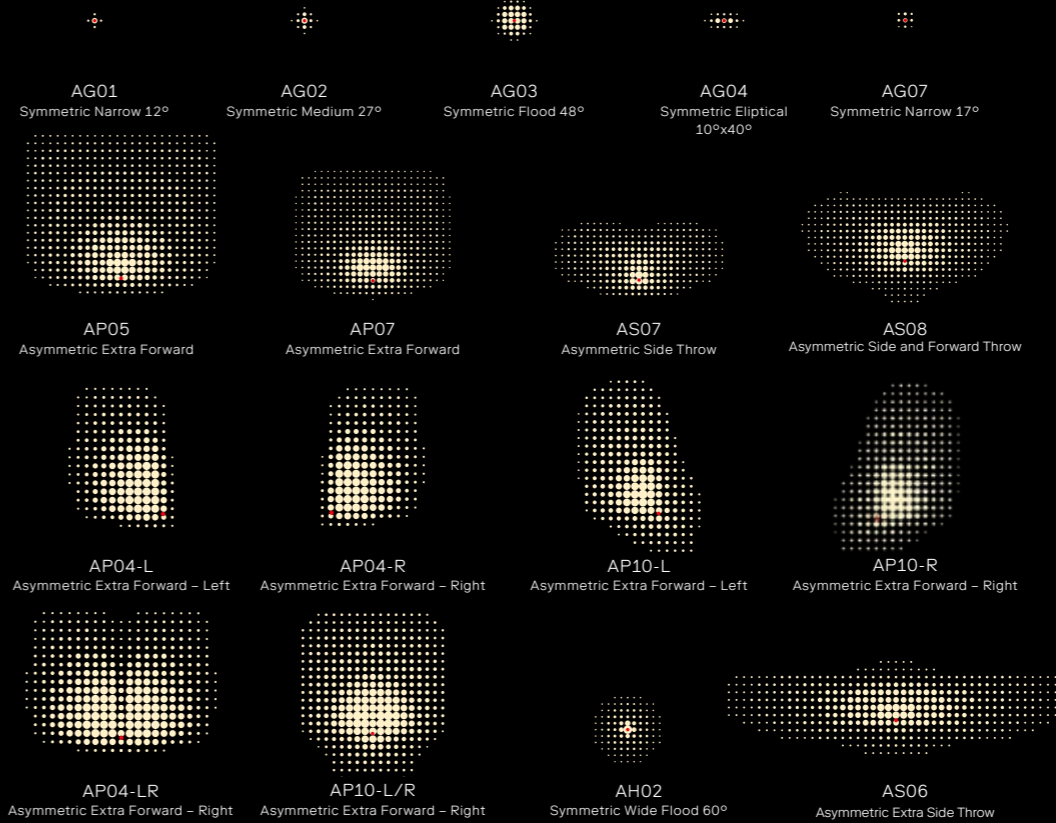

Steuerprotokolle

ON/OFF	
1-10 V	
DALI 2	
Zhaga Book 18	
Line Switch	
DMX-RDM	

Programmiermöglichkeiten

CLO	Konstante Lichtleistung
Stand-alone	

R-System gen4

R1 round 128 LEDs (A-Serie)

Flughäfen
Häfen
Logistikzentren
Sportanlagen

Oberfläche
unbehandelt

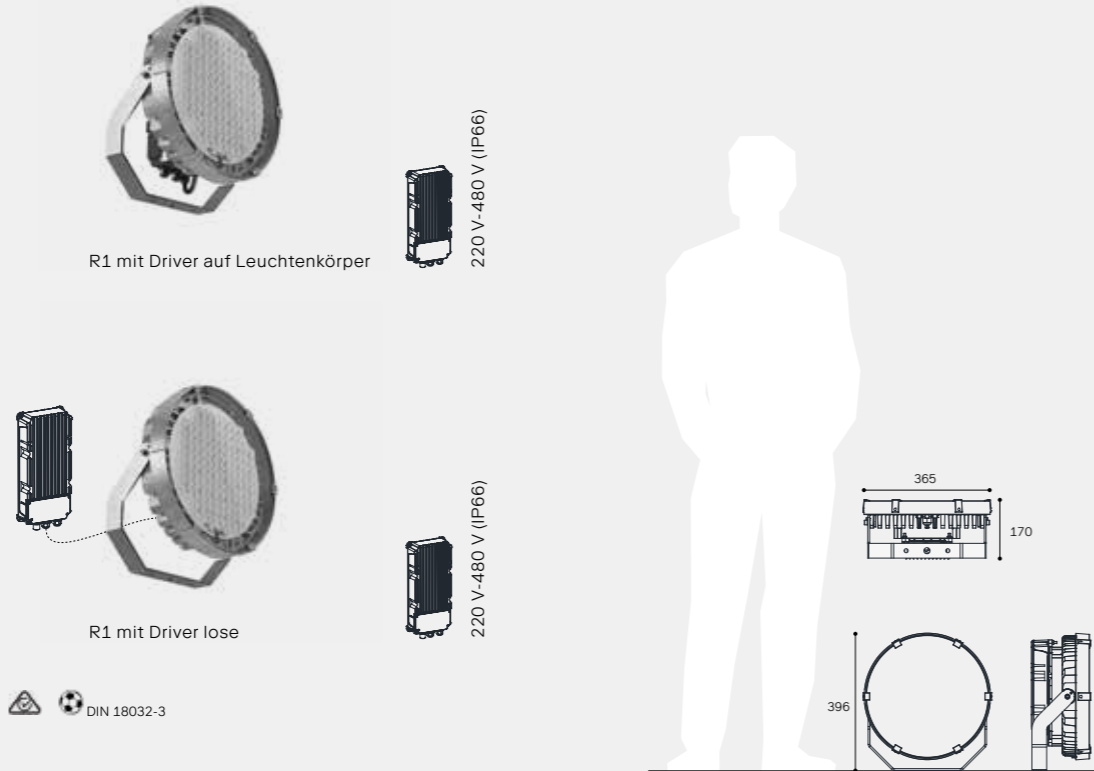

[Konfigurator](#)

CE IP66 RoHS IK08 pending DIN 18032-3

Gehäuse

Gehäusematerial	Aluminiumdruckguss
Gehäuseoberfläche	Ohne Pulverbeschichtung
Glas	Sicherheitsglas (ESG)
Montagevarianten	Mast, Wand
Befestigung	Bügel aus Edelstahl

Abmessungen

Modell	⊕ ①	-⊖ ②	Gewicht [kg]
R1 round	0,03	0,1	8,3
R1 round + Driver	0,057	0,1	12,0

① Obere Windangriffsfläche [m²]
② Seitliche Windangriffsfläche [m²]

Elektrik

A-Serie	
Schutzklasse	I
Spannung [V], [Hz]	220-480, 50/60
Bestromung max. [mA]	PMMA: 800 mA, PC: 1.100 mA
Leistung max. [W]	440

Betriebsbedingungen

Lebensdauer	Siehe Konfigurator für spezifische Lifetime-Optionen
-------------	--

Driver

Steuerungsmöglichkeiten	ON OFF DALI
Programmierung	Stand-alone Konstanter Lichtstrom (CLO)
Steuerungszubehör	Weiteres Zubehör auf Anfrage



Präzise Linsenoptik

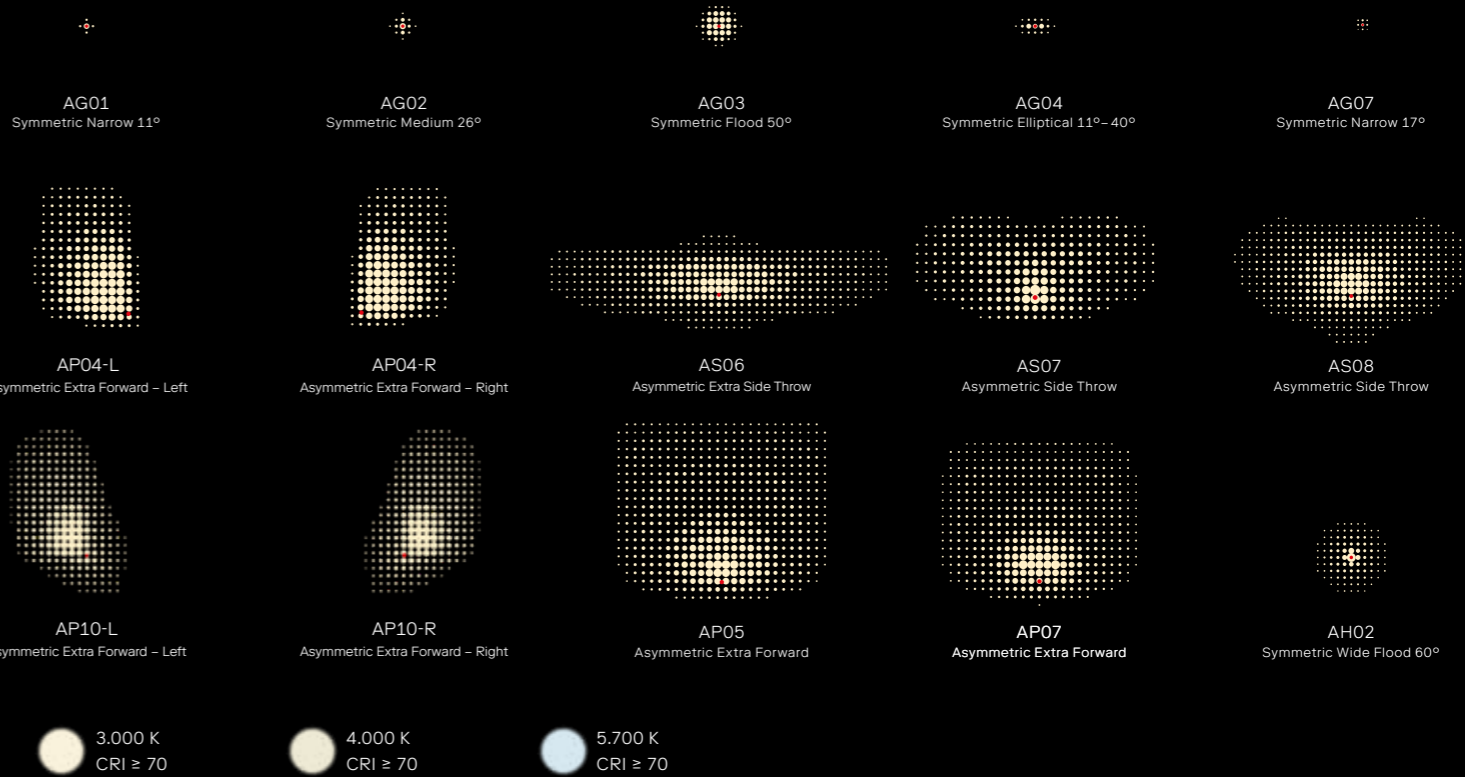

Performance

Lichtverteilung	AG01	AG02	AG03	AG04	AG07	AH02	AP04-L	AP04-R	AP04-L/R	AP10-L	AP10-R	AP10-L/R
Abstrahlwinkel	11°	26°	50°	11°-40°	17°	60°	-	-	-	-	-	-

Lichtverteilung	AP05	AP07	AS06	AS07	AS08
Abstrahlwinkel	-	-	-	-	-

MacAdam-Ellipsen (SDCM)	≤ 5
Anzahl LEDs	128
Lichtstrom max. [lm] (4.000 K)	60.600

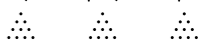
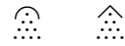

R-System gen4

R1 128 LEDs (A-Serie)

Flughäfen
Häfen
Logistikzentren
Sportanlagen



R1 mit Driver auf Leuchtenkörper

○ Oberfläche
unbehandelt

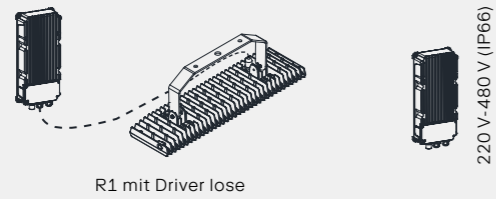

R1 mit Driver lose

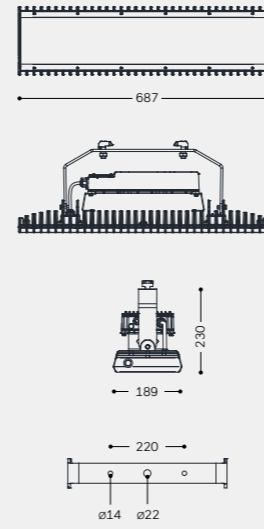

Konfigurator

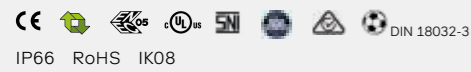

Gehäuse

Gehäusematerial	Aluminiumdruckguss
Gehäuseoberfläche	Ohne Pulverbeschichtung
Glas	Sicherheitsglas (ESG)
Montagevarianten	Mast, Wand
Befestigung	Bügel aus Edelstahl

Abmessungen

Modell	Tilt	⊕ ¹	⊖ ²	Gewicht [kg] ⊕
R1 + Driver	0°	0,11	0,03	11,0
R1 + Driver + FCO	20°	0,19	0,04	12,4

⊕ Obere Windangriffsfläche [m²]
⊖ Seitliche Windangriffsfläche [m²]
⊕ Gewicht mit Bügel (Driver 3,4 kg)

Elektrik

A-Serie

Schutzklasse	I
Spannung [V], [Hz]	220-415, 50/60
Bestromung max. [mA]	PMMA: 1.000 mA. PC: 1.300 mA
Leistung max. [W]	519

Betriebsbedingungen

Lebensdauer	Siehe Konfigurator für spezifische Lifetime-Optionen
-------------	---

Driver

Steuerungsmöglichkeiten	ON OFF DALI DMX
Programmierung	Stand-alone Konstanter Lichtstrom (CLO)
Steuerungszubehör	Weiteres Zubehör auf Anfrage



Präzise Linsenoptik

3.000 K* CRI ≥ 70 4.000 K* CRI ≥ 70 5.700 K* CRI ≥ 70

* zusätzliche Lichtfarben und CRI auf Anfrage

Performance

Lichtverteilung	AG01	AG02	AG03	AG04	AG07	AH02	AP04-L	AP04-R	AP04-L/R	AP10-L	AP10-R	AP10-L/R
Abstrahlwinkel	11°	26°	50°	10°x40°	17°	60°	-	-	-	-	-	-
Full Cut Off (Tilt)	-	-	-	-	-	-	20°	20°	20°	7°	7°	7°

Lichtverteilung	AP05	AP07	AS06	AS07	AS08	AFC01
Abstrahlwinkel	-	-	-	-	-	-
Full Cut Off (Tilt)	7°	-	-	-	-	30°

MacAdam-Ellipsen (SDCM)	≤ 5
Anzahl LEDs	128
Lichtstrom max. [lm] (5.700 K)	73.000

Zubehör



Vogelabwehr

Full-Cut-Off-Schild

Mehrzweck Bügel

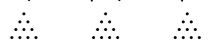
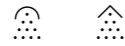

R-System gen4

R2 240 LEDs (A-Serie)

Flughäfen
Häfen
Logistikzentren
Sportanlagen

○ Oberfläche
unbehandelt



R2 mit Driver auf Leuchtenkörper



230 V (IP20)

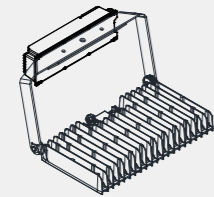

R2 mit Driver am Bügel



220 V-415 V (IP66)

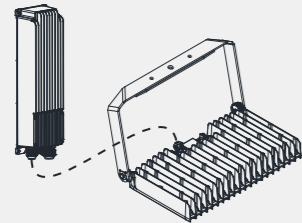

R2 mit Driver lose



220 V-415 V (IP66)



230 V (IP20)

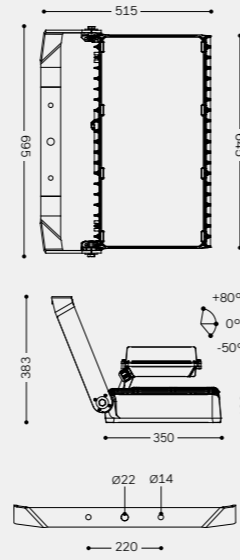

Konfigurator

CE RoHS IK10
IP66 RoHS IK10

Gehäuse

Gehäusematerial	Aluminiumdruckguss
Gehäuseoberfläche	Ohne Pulverbeschichtung
Glas	Sicherheitsglas (ESG)
Montagevarianten	Mast, Wand
Befestigung	Bügel aus Stahl feuerverzinkt

Abmessungen

Modell	Tilt	⊕ ¹	⊖ ²	Gewicht [kg] ⊕
R2	0°	0,27	0,09	22,0
R2 + Driver auf Leuchtenk.	0°	0,27	0,13	28,5
R2 + Driver am Bügel	0°	0,27	0,18	30,0
R2 + Driver am Bügel + FCO	10°	0,34	0,19	31,5

⊕ Obere Windangriffsfläche [m²]
⊖ Seitliche Windangriffsfläche [m²]
⊕ Gewicht mit Bügel M

Elektrik

	A-Serie
Schutzklasse	I
Spannung [V], [Hz]	220-415, 50/60
Bestromung max. [mA]	1.200
Leistung max. [W]	870

Betriebsbedingungen

Lebensdauer	Siehe Konfigurator für spezifische Lifetime-Optionen
-------------	--

Driver

Steuerungsmöglichkeiten	ON OFF DALI 1-10V DMX
Programmierung	Stand-alone Konstanter Lichtstrom (CLO)
Steuerungszubehör	Weiteres Zubehör auf Anfrage

auf Anfrage



Präzise Linsenoptik

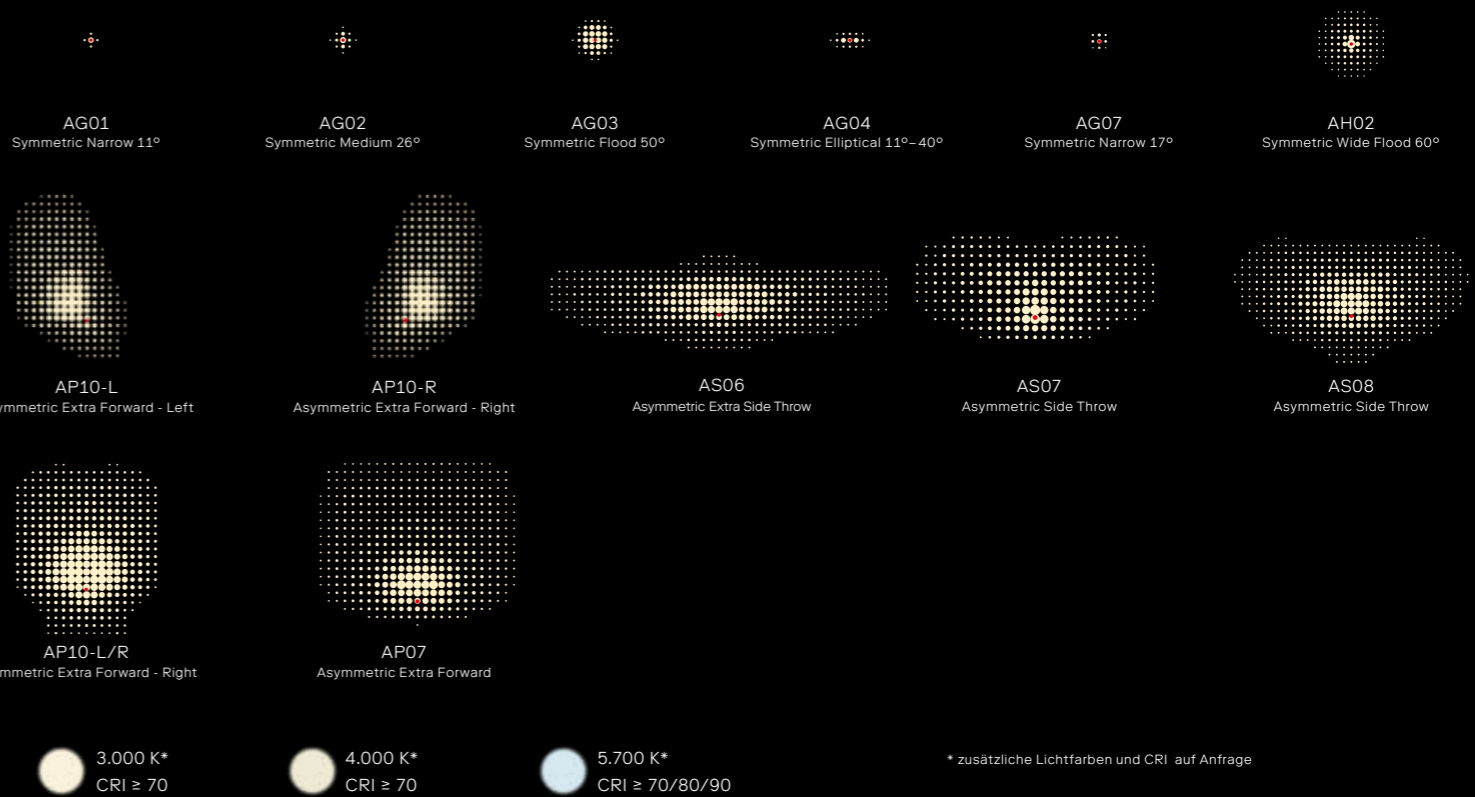

Leistung

Lichtverteilung	AG01	AG02	AG03	AG04	AG07	AH02	AP10-L	AP10-R	AP10-L/R	AS06	AS07	AS08
Abstrahlwinkel	11°	26°	50°	10°x40°	17°	60°	-	-	-	-	-	-
Full Cut Off (Tilt)	-	-	-	-	-	-	7°	7°	7°	-	-	-

Lichtverteilung	AP07
Abstrahlwinkel	-
Full Cut Off (Tilt)	-

MacAdam-Ellipsen (SDCM)	≤ 5
Anzahl LEDs	240
Lichtstrom max. [lm] (5.700 K)	125.100

Zubehör



R-System gen4

R2 336 LEDs (A-Serie)

Flughäfen
Häfen
Logistikzentren
Sportanlagen

○ Oberfläche
unbehandelt

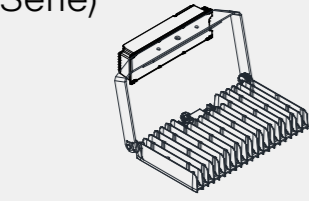

R2 mit Driver am Bügel



220 V-415 V (IP66)

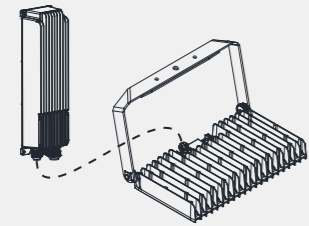

R2 mit Driver lose



220 V-415 V (IP66)

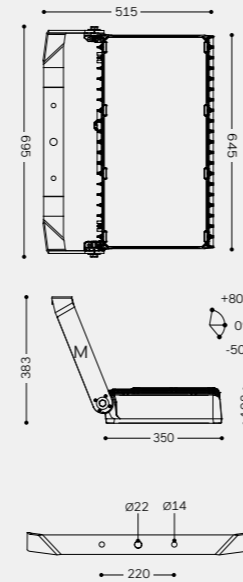

[Konfigurator](#)

CE RoHS IK10 IP66 pending DIN 18032-3

Gehäuse

Gehäusematerial	Aluminiumdruckguss
Gehäuseoberfläche	Ohne Pulverbeschichtung
Glas	Sicherheitsglas (ESG)
Montagevarianten	Mast, Wand
Befestigung	Bügel aus Stahl feuerverzinkt

Abmessungen

Modell	Tilt	⊕ ¹	⊖ ²	Gewicht [kg] ⊕
R2	0°	0,27	0,09	22,0
R2 + Driver Driver am Bügel	0°	0,27	0,18	30,0
R2 + Driver am Bügel + FCO	10°	0,34	0,19	31,5

⊕ Obere Windangriffsfläche [m²]
⊖ Seitliche Windangriffsfläche [m²]
⊕ Gewicht mit Bügel M

Elektrik

A-Serie	
Schutzklasse	I
Spannung [V], [Hz]	220-415, 50/60
Bestromung max. [mA]	1.200
Leistung max. [W]	1.200

Betriebsbedingungen

Lebensdauer	Siehe Konfigurator für spezifische Lifetime-Optionen
-------------	--

Driver

Steuerungsmöglichkeiten	ON OFF DALI 1-10V DMX
Programmierung	Stand-alone Konstanter Lichtstrom (CLO)
Steuerungszubehör	Weiteres Zubehör auf Anfrage

auf Anfrage



Präzise Linsenoptik

3.000 K* CRI ≥ 70 4.000 K* CRI ≥ 70 5.700 K* CRI ≥ 70/80/90

* zusätzliche Lichtfarben und CRI auf Anfrage

Leistung

Lichtverteilung	AG01	AG02	AG03	AG04	AG07	AH02	AP10-L	AP10-R	AP10-L/R	AS06	AS07	AS08
Abstrahlwinkel	11°	26°	50°	10°x40°	17°	60°	-	-	-	-	-	-
Full Cut Off (Tilt)	-	-	-	-	-	-	7°	7°	7°	-	-	-

Lichtverteilung	AP07
Abstrahlwinkel	-
Full Cut Off (Tilt)	-

MacAdam-Ellipsen (SDCM)	≤ 5
Anzahl LEDs	336
Lichtstrom max. [lm] (5.700 K)	175.100

Zubehör



R-System gen4

R4 480 LEDs (A-Serie)

Flughäfen
Häfen
Logistikzentren
Sportanlagen

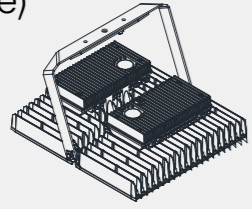

R4 mit Driver auf Leuchtenkörper



230 V (IP20)

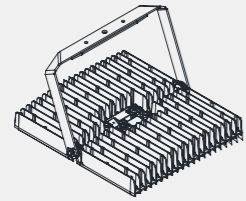

R4 mit Driver am Bügel



220 V-415 V (IP66)

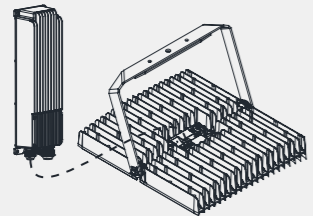

R4 mit Driver lose



220 V-415 V (IP66)



230 V (IP20)

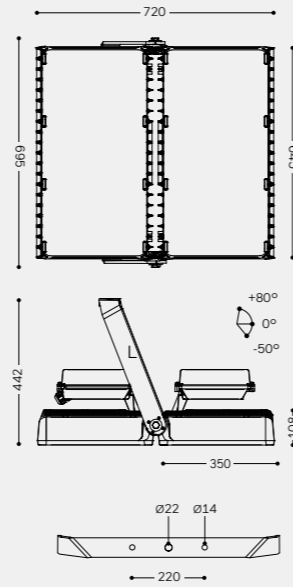

○ Oberfläche
unbehandelt

Konfigurator

CE RoHS IK10
IP66 RoHS IK10

Gehäuse

Gehäusematerial	Aluminiumdruckguss
Gehäuseoberfläche	Ohne Pulverbeschichtung
Glas	Sicherheitsglas (ESG)
Montagevarianten	Mast, Wand
Befestigung	Bügel aus Stahl feuerverzinkt

Abmessungen

Modell	Tilt	⊕ ¹	⊖ ²	Gewicht [kg] ⊙
R4	0°	0,54	0,09	36,5
R4 + Driver auf Leuchtenk.	0°	0,54	0,13	50,0
R4 + Driver am Bügel	0°	0,54	0,18	44,5

⊕ Obere Windangriffsfläche [m²]
⊖ Seitliche Windangriffsfläche [m²]
⊙ Gewicht mit Bügel L

Elektrik

	A-Serie
Schutzklasse	I
Spannung [V], [Hz]	220-415, 50/60
Bestromung max. [mA]	1.200
Leistung max. [W]	1.740

Betriebsbedingungen

Lebensdauer	Siehe Konfigurator für spezifische Lifetime-Optionen
-------------	--

Driver

Steuerungsmöglichkeiten	ON OFF DALI 1-10V DMX
Programmierung	Stand-alone Konstanter Lichtstrom (CLO)
Steuerungszubehör	Weiteres Zubehör auf Anfrage

auf Anfrage



Präzise Linsenoptik

3.000 K* CRI ≥ 70 4.000 K* CRI ≥ 70 5.700 K* CRI ≥ 70/80/90

* zusätzliche Lichtfarben und CRI auf Anfrage

Leistung

Lichtverteilung	AG01	AG02	AG03	AG04	AG07	AH02	AP10-L	AP10-R	AP10-L/R	AS06	AS07	AS08
Abstrahlwinkel	11°	26°	50°	10°x40°	17°	60°	-	-	-	-	-	-
Full Cut Off (Tilt)	-	-	-	-	-	-	7°	7°	7°	-	-	-

Lichtverteilung	AP07
Abstrahlwinkel	-
Full Cut Off (Tilt)	-

MacAdam-Ellipsen (SDCM)	≤ 5
Anzahl LEDs	480
Lichtstrom max. [lm] (5.700 K)	250.200

Zubehör



Vogelabwehr



Laser Pointer



RedDot



Schiene

Leistungsübersicht: R-System gen4

Werte basieren auf 5.700 K

B: am Bügel
R: lose
I: auf Leuchtenkörper

Modell	LEDs	Optik	Material	I min [mA]	I max [mA]	Flux min [lm]	Flux max [lm]	Leist. min [W]	Leist. max [W]	Eff. max [l/W]	Eff. min [l/W]	Eingangsspannung Driver [V]	IP Driver	Montagetyp Driver		
R1	128	AP1604-L	PMMA	500	1.000	29.900	54.000	198	398	151,3	135,7	220V-480V	66	I / R		
		AP1604-R	PMMA	500	1.000	29.900	54.000	198	398	151,3	135,7	220V-480V	66	I / R		
		AP1604-L/R	PMMA	500	1.000	29.900	54.000	198	398	151,3	135,7	220V-480V	66	I / R		
		AP05	PMMA	500	1.000	29.800	53.800	198	398	150,8	135,2	220V-480V	66	I / R		
		AP07	PMMA	500	1.000	28.800	52.000	198	398	145,8	130,7	220V-480V	66	I / R		
		AH02	PMMA	500	1.000	31.000	56.100	198	398	157,0	140,8	220V-480V	66	I / R		
		AS06	PMMA	500	1.000	28.700	51.900	198	398	145,2	130,2	220V-480V	66	I / R		
		AS07	PMMA	500	1.000	30.000	54.300	198	398	152,0	136,3	220V-480V	66	I / R		
		AS08	PMMA	500	1.000	29.400	53.200	198	398	148,9	133,5	220V-480V	66	I / R		
		AG01.2	PC	500	1.300	33.100	73.000	198	519	167,1	140,7	220V-480V	66	I / R		
		AG02.2	PC	500	1.300	31.100	68.700	198	519	157,2	132,3	220V-480V	66	I / R		
		AG03.2	PC	500	1.300	28.500	62.900	198	519	144,0	121,2	220V-480V	66	I / R		
		AG04.2-H	PC	500	1.300	32.000	70.700	198	519	161,8	136,2	220V-480V	66	I / R		
		AG04.2-V	PC	500	1.300	32.000	70.700	198	519	161,8	136,2	220V-480V	66	I / R		
		AG07	PC	500	1.300											
		AP10-L	PC	500	1.300	29.600	65.400	198	519	149,8	126,1	220V-480V	66	I / R		
		AP10-R	PC	500	1.300	29.600	65.400	198	519	149,8	126,1	220V-480V	66	I / R		
		AP10-L/R	PC	500	1.300	29.600	65.400	198	519	149,8	126,1	220V-480V	66	I / R		
		AFC01 (FCO)	PC	500	1.300	27.100	57.000	198	519	137,0	115,2	220V-480V	66	I / R		
		R2	240	AG01.2	PC	500	1.200	61.600	125.100	350	870	175,9	144,0	220V-240V / 220V-415V	20 / 66	I, R, B / R, B
AG02.2	PC			500	1.200	57.900	117.700	350	870	165,5	135,5	220V-240V / 220V-415V	20 / 66	I, R, B / R, B		
AG03.2	PC			500	1.200	53.000	107.800	350	870	151,6	124,1	220V-240V / 220V-415V	20 / 66	I, R, B / R, B		
AG04.2-H	PC			500	1.200	59.600	121.100	350	870	170,4	139,5	220V-240V / 220V-415V	20 / 66	I, R, B / R, B		
AG04.2-V	PC			500	1.200	59.600	121.100	350	870	170,4	139,5	220V-240V / 220V-415V	20 / 66	I, R, B / R, B		
AG07	PC			500	1.200											
AH02	PMMA			500	800	57.800	86.300	350	570	165,3	151,6	220V-240V / 220V-415V	20 / 66	I, R, B / R, B		
AP07	PMMA			500	800	47.876	70.514	350	570	130,8	120,0	220V-240V / 220V-415V	20 / 66	I, R, B / R, B		
AS06	PMMA			500	800	49.400	72.700	350	570			220V-240V / 220V-415V	20 / 66	I, R, B / R, B		
AS07	PMMA			500	800	51.900	77.400	350	570	148,2	136,0	220V-240V / 220V-415V	20 / 66	I, R, B / R, B		
AS08	PMMA			500	800	54.800	81.800	350	570	156,2	143,8	220V-240V / 220V-415V	20 / 66	I, R, B / R, B		
AP10-L	PC			500	1.200	56.100	113.900	350	870	160,3	131,2	220V-240V / 220V-415V	20 / 66	I, R, B / R, B		
AP10-R	PC			500	1.200	56.100	113.900	350	870	160,3	131,2	220V-240V / 220V-415V	20 / 66	I, R, B / R, B		
AP10-L/R	PC			500	1.200	55.000	111.700	350	870	157,2	128,7	220V-240V / 220V-415V	20 / 66	I, R, B / R, B		
R2	336			AG01.2	PC	500	1.200	86.200	175.100	490	1.200	175,9	144,0	220V-415V	66	R, B
				AG02.2	PC	500	1.200	81.100	164.700	490	1.200	165,5	135,5	220V-415V	66	R, B
				AG03.2	PC	500	1.200	74.200	150.800	490	1.200	151,6	124,1	220V-415V	66	R, B
				AG04.2-H	PC	500	1.200	83.400	169.500	490	1.200	170,4	139,5	220V-415V	66	R, B
				AG04.2-V	PC	500	1.200	83.400	169.500	490	1.200	170,4	139,5	220V-415V	66	R, B
				AG07	PC	500	1.200									
		AH02	PMMA	500	800	80.950	120.800	490	797	165,3	165,3	220V-415V	66	R, B		
		AP07	PMMA	500	800	72.600	108.350	490	797	148,2	136,0	220V-415V	66	R, B		
		AS06	PMMA	500	800	74.573	109.835	490	797			220V-415V	66	R, B		
		AS07	PMMA	500	800	78.350	116.900	490	797	159,9	146,8	220V-415V	66	R, B		
		AS08	PMMA	500	800	76.800	114.500	490	797	156,7	143,8	220V-415V	66	R, B		
		AP10-L	PC	500	1.200	78.500	159.500	490	1.200	160,3	131,2	220V-240V / 220V-415V	20 / 66	I, R, B / R, B		
		AP10-R	PC	500	1.200	78.500	159.500	490	1.200	153,3	128,2	220V-240V / 220V-415V	20 / 66	I, R, B / R, B		
		AP10-L/R	PC	500	1.200	77.000	156.500	490	1.200	157,2	128,7	220V-240V / 220V-415V	20 / 66	I, R, B / R, B		
		R4	480	AG01.2	PC	500	1.200	123.100	250.200	700	1.740	175,9	144,0	220V-240V / 220V-415V	20 / 66	I, R, B / R, B
				AG02.2	PC	500	1.200	115.800	235.300	700	1.740	165,5	135,5	220V-240V / 220V-415V	20 / 66	I, R, B / R, B
				AG03.2	PC	500	1.200	106.100	215.500	700	1.740	151,6	124,1	220V-240V / 220V-415V	20 / 66	I, R, B / R, B
				AG04.2-H	PC	500	1.200	119.200	242.200	700	1.740	170,4	139,5	220V-240V / 220V-415V	20 / 66	I, R, B / R, B
				AG04.2-V	PC	500	1.200	119.200	242.200	700	1.740	170,4	139,5	220V-240V / 220V-415V	20 / 66	I, R, B / R, B
				AG07	PC	500	1.200									
AH02	PMMA			500	800	115.650	172.550	700	1.139	165,3	151,6	220V-240V / 220V-415V	20 / 66	I, R, B / R, B		
AP07	PMMA			500	800	103.700	154.800	700	1.139	148,2	136,0	220V-240V / 220V-415V	20 / 66	I, R, B / R, B		
AS06	PMMA			500	800	96.881	145.685	700	1.139			220V-240V / 220V-415V	20 / 66	I, R, B / R, B		
AS07	PMMA			500	800	111.900	167.000	700	1.139	159,9	146,8	220V-240V / 220V-415V	20 / 66	I, R, B / R, B		
AS08	PMMA			500	800	109.700	163.600	700	1.139	156,7	143,8	220V-240V / 220V-415V	20 / 66	I, R, B / R, B		
AP10-L	PC			500	1.200	112.200	227.900	700	1.740	160,3	131,2	220V-240V / 220V-415V	20 / 66	I, R, B / R, B		
AP10-R	PC			500	1.200	112.200	227.900	700	1.740	160,3	131,2	220V-240V / 220V-415V	20 / 66	I, R, B / R, B		
AP10-L/R	PC			500	1.200	110.000	223.500	700	1.740	157,2	128,7	220V-240V / 220V-415V	20 / 66	I, R, B / R, B		

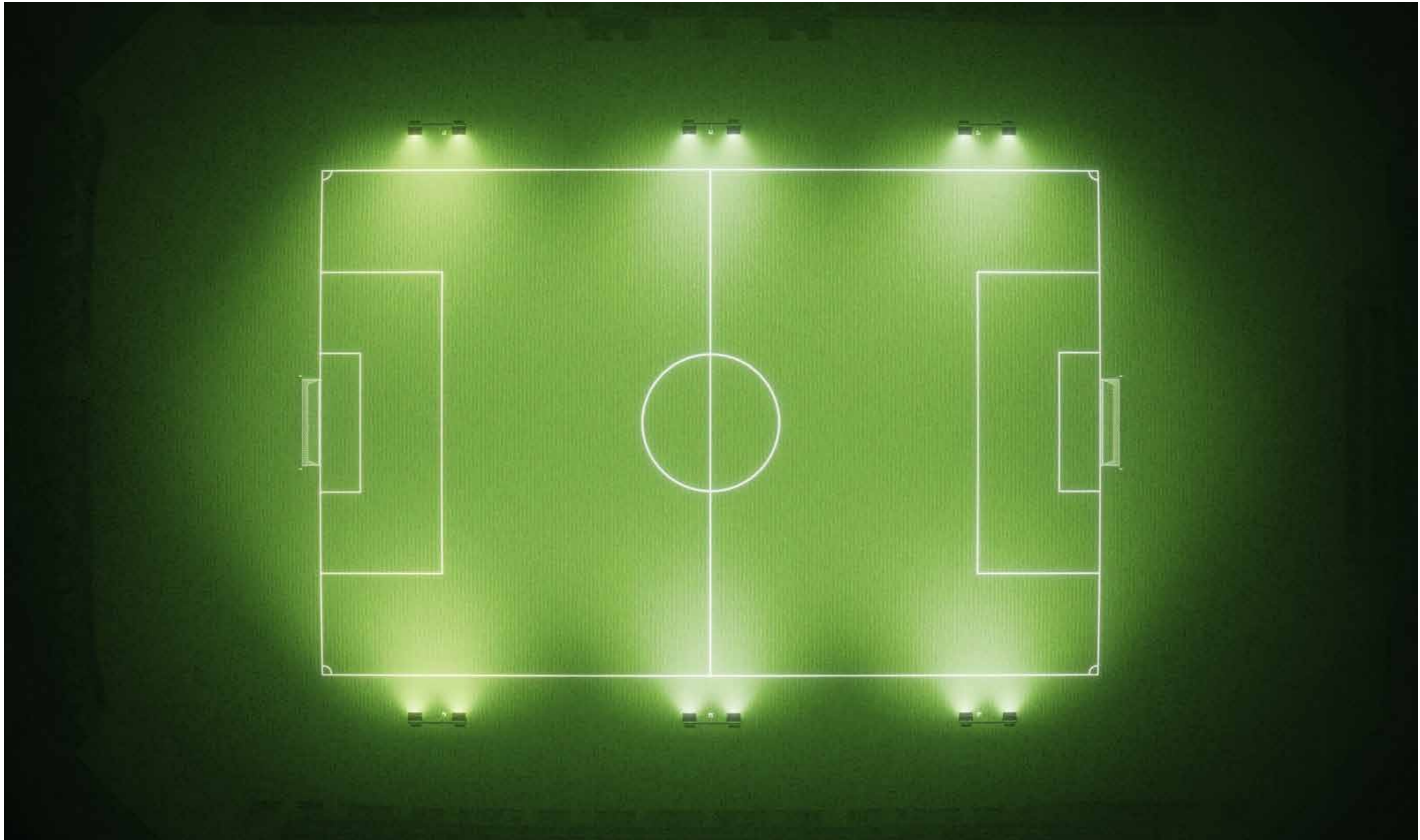



RIVAL

ready to compete

RIVAL rückt Sportplätze im Innen- und Außenbereich ins rechte Licht. Der Fluter ist korrosionsbeständig und kann somit in unbeschichteter Form in allen klimatischen Umgebungen eingesetzt werden. Er ist in zwei Neigungsvarianten erhältlich, ein werkseitig montiertes FCO-Schild reduziert die Blendung zudem auf ein Minimum und vermeidet den Austritt von Licht nach oben. Mit Linsen der A-Serie und fünf verschiedenen Lichtverteilungen sticht RIVAL seine Konkurrenz ohne Probleme aus.

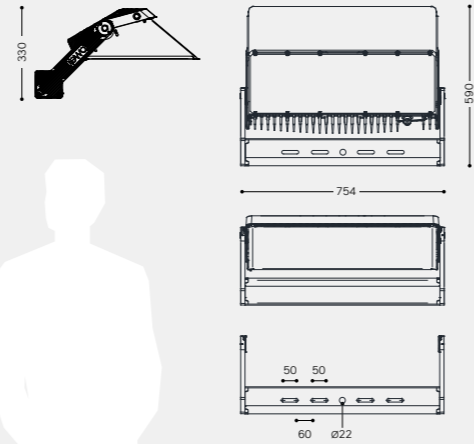

ohne Polyester-Pulverbeschichtung

Konfigurator



Gehäuse

Gehäusematerial	Aluminiumdruckguss
Gehäuseoberfläche	ohne Polyester-Pulverbeschichtung (ewoECP nur mit Pulverbeschichtung auf Anfrage*)
Farben	Farben auf Anfrage
Glas	Sicherheitsglas (ESG)
Montagevarianten	Mast und Wand
Befestigung	mit Bügel

* eigens entwickelter dreistufiger Prozess (hochwertige Legierung, Vorbehandlung, Primer) zur Gewährleistung sehr hoher Korrosionsbeständigkeit

Elektrik

A-Serie	
Schutzklasse	I
Spannung [V], [Hz]	220-415, 50/60
Bestromung max. [mA]	1.200
Bestromung min. DALI [mA]	20
Leistung max. [W]	1.157

Driver (extern)

Steuerungsmöglichkeiten	ON OFF DALI 1-10V DIMX RDIM
Programmierung	Konstanter Lichtstrom (CLO)
Steuerungszubehör	Weiteres Zubehör auf Anfrage

Abmessungen

Modell	$I_{\text{FCO}}^{\text{①}}$	$I_{\text{FCO}}^{\text{②}}$	Gewicht [kg] ③
RIVAL (FCO 10°)	0,38	0,16	29,0
RIVAL (FCO 30°)	0,39	0,21	30,0

① Obere Windangriffsfläche [m²] (Tilt 0°)
 ② Seitliche Windangriffsfläche [m²]
 ③ Gewicht mit Bügel und Driver (Driver 7,0 kg)

Betriebsbedingungen

Lebensdauer	bei 25°C
L70B10 projiziert	100.000 h (1.200 mA)
L80B10 projiziert	100.000 h (1.100 mA)
L90B10 projiziert	28.000 h (1.100 mA)

auf Anfrage

Z	N
Stand-alone	Konstanter Lichtstrom (CLO)

A SERIES Präzise Linsenoptik

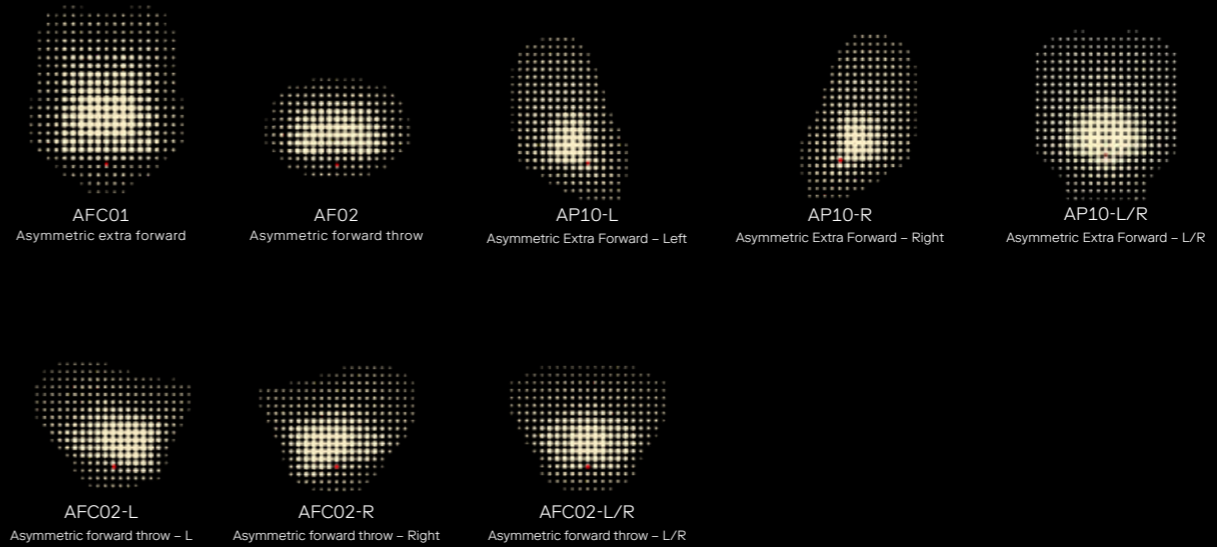

3.000 K* CRI ≥ 70 4.000 K* CRI ≥ 70 5.700 K* CRI ≥ 70 * zusätzliche Lichtfarben und CRI auf Anfrage

Leistung

Lichtverteilung	AFC01	AFC02-L	AFC02-R	AFC02-L/R	AF02	AP10-L	AP10-R	AP10-L/R
Abstrahlwinkel	62,5°	65°	65°	65°	47,5°	67,5°	67,5°	67,5°
Full Cut Off (einstellbar ±5°)	30°	30°	30°	30°	30°	10°	10°	10°
MacAdam-Ellipsen (SDCM)	≤ 5 SDCM							
Anzahl LEDs	320							
Lichtstrom [lm] (4.000 K)	146.600							
Lichtausbeute bis (lm/W)	161							

Zubehör



Vogelabwehr Laser Pointer RedDot Schlitten

Unternehmenssitz Niederlassungen	Kurtatsch im Raum Bozen in Südtirol, Italien Österreich, Deutschland, Italien, Frankreich und USA Zahlreiche internationale Partner
Anzahl der Mitarbeiter	> 100
Geschäftsführung	Hannes Wohlgemuth

Persönlicher Kontakt ist der Schlüssel unserer Unternehmensphilosophie, denn uns ist bewusst, dass besondere Beleuchtungsprojekte nach einem unmittelbaren Austausch verlangen.

Unser Expertenteam berät Sie gern; rufen Sie uns einfach an.

Möchten Sie über Neuigkeiten informiert bleiben?

Auf unserer Webseite und unseren Social-Media-Kanälen halten wir Sie auf dem Laufenden: ewo.com

ewo srl/GmbH Via dell'Adige/Etschweg 15 IT-39040 Cortaccia/Kurtatsch BZ +39 0471 623 087 mail@ewo.com ewo.com	Instagram (ewolighting) LinkedIn (ewo srl/GmbH) Facebook (ewo.lighting) YouTube (ewo)
--	--

ewo Deutschland GmbH
Gotzinger Straße 8
DE-81371 München
+49 (0)89 5203 0729
germany@ewo.com

ewo Austria GmbH
Grabenweg 3
AT-6020 Innsbruck
+43 (0)650 3064 799
austria@ewo.com

ewo USA, LLC
725 Southbridge St. - Door 10
Worcester MA 01610
+1 (412) 897-6897
usa@ewo.com

ewo France SAS
Cardinal Workside
60 Quai Perrache - CS 30333
69285 Lyon Cedex 02 (FR)
+33 (0) 6 75 35 86 74
france@ewo.com

Änderungen und Irrtümer vorbehalten.

ewo:	1. Auflage, Oktober 2023
Copyright:	©ewo srl/GmbH
Konzept/Design:	Designbuero Josef Grillmeier
Projektleitung:	Anabel Nächt