



BP2.EU

TERMÉKKATALÓGUS

**COMPACT
SERIES**

Tartalomjegyzék

1

Kompakt cserepeslemezek COMPACT SOROZAT

- 11 HETA® 2.0
- 15 ALFA® 2.0
- 19 STIGMA® 2.0
- 23 BAVARIA Roof® 2.0
- 27 GAMMA® 2.0

2

Acél ereszrendszerek

- 28 INGURI®
- 30 Színválaszték
- 31 Alapanyag

3

Trapézlemezek

- 36 Trapézlemezek T7 - T18 ECO
- 37 Trapézlemezek T35 - T55

4

Bádogos elemek és kiegészítők

- 40 Bádogos termékek
- 42 Tartozékok
- 42 Tetőjárdák
- 43 Kémények és tetőablakok
- 43 Tetőbevilágítók

5

Műszaki információk és kapcsolat

- 46 Páramentesítő bevonat
- 48 Színválaszték
- 50 Kapcsolat

MODULAR SERIES

SOROZAT JELLEMZŐI

IZI[®]ROOF IZI[®]LOOK



ZET[®]ROOF ZET[®]LOOK



Modularitás.

A szín és struktúra azonosság biztosítása.

55 év jótállás - a kiválasztott bevonatokra vonatkozik.

„Z” típusú bordázat.

Professzionális csomagolás.

A legújabb technológiai megoldások.

COMPACT SERIES

SOROZAT JELLEMZŐI

NETA[®] 2.0



ALFA[®] 2.0



Kétmodulos lemezek.

3D vágás a hullám alakja szerint.

Szerelési furatok.

Széles színválasztékban és bevonatban kapható.

CLASSIC SERIES

SOROZAT JELLEMZŐI

NETA[®]



ALFA[®]



Hagyományos méretre vágott cserepeslemezek.

3D vágás a hullám alakja szerint.

Szerelési furatok 30 mm, 35 mm és 40 mm függőleges bordázatokon.

Széles színválasztékban és a bevonatban kapható.

STIGMA[®] 2.0



BAVARIA^{ROOF} 2.0



GAMMA[®] 2.0



STIGMA[®]



BAVARIA^{ROOF}



GAMMA[®]



A részletes jótállási feltételeket a garancialevél tartalmazza.
A IZI[®]Roof, IZI[®]Look, ZET[®]Roof és a ZET[®]Look moduláris cserepeslemezek esetében a garancia a www.warranty.bp2.eu honlapon történő regisztráció után lép érvénybe.

Kompakt cserepeslemezek COMPACT SOROZAT

COMPACT SERIES

A COMPACT SZÉRIA egy új termékcsalád, amely egyesíti a méretre gyártott cserepeslemezek és moduláris megoldások előnyeit. Ezek a tetőfedő anyagok hagyományos cserepeslemezek alapján készülnek, de könnyű kétmodulos lemezek formájában. A COMPACT termékek hasonlóan a moduláris cserepeslemezekhez, számos szállítással, összeszereléssel és tárolással kapcsolatos előnyekkel rendelkeznek.

A COMPACT SZÉRIA termékcsaládon belül a piacon már közkedvelt két cserepeslemez profilunk található az: **ALFA®** és a **GAMMA®**. A kompakt tetőcserepek előnyeivel kibővítvé az új megnevezésük: **ALFA® 2.0** és **GAMMA® 2.0** lesznek. A sorozatot a piacon debütáló három profil kompakt változatai egészítik ki: **HETA®**, **STIGMA®** és **BAVARIA Roof®**. A COMPACT verzióban megfelelően: **HETA® 2.0**, **STIGMA® 2.0** és **BAVARIA Roof® 2.0**.

Bemutatjuk a COMPACT SZÉRIA termékeinek legfontosabb tulajdonságait:

A kétmodulos lemez formája megkönnyíti a berakodást, szállítást és a kirakodást, de mindenekelőtt megkönnyíti és felgyorsítja az összeszerelést. A könnyű és kis méretű lemezek kényelmesebbé teszik az elemek tetőn történő mozgatását és a biztonságos tárolást.

A hullámalaknak megfelelő 3D vágás, amely eltakarja a lemezek vízszintes éleit, jelentősen megnövelve a tető esztétikáját.

A függőleges bordázaton megjelenő szerelő furatok lehetővé teszik a lemezek gyors, szoros és pontos illesztését. Ez nem csak megkönnyíti az összeszerelést, hanem jelentősen meggyorsítja a munkákat is.

EASY LINK - HETA® 2.0 és ALFA® 2.0 cserepeslemezeknél bevezetett megoldás, amelynek köszönhetően a lemezek úgy illeszkednek egymáshoz mint még eddig soha korábban. A speciális bevágás és a szélső bordázat kialakítása lehetővé teszi a lapok tökéletes illesztését az érintkezési pontokon.

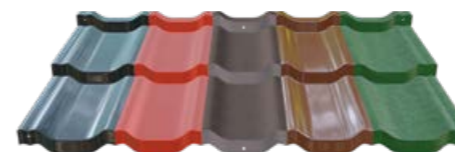

Széles színválasztékban és bevonatban kapható.



TORX típusú csavarok, vagyis a kötőelemek kevésbé láthatóak aminek köszönhetően nagyobb esztétikát kölcsönöz a tetőnek.

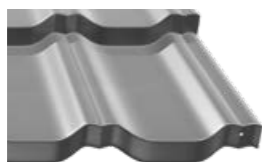
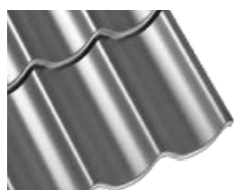
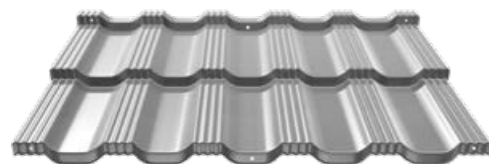

HETA® 2.0



STIGMA® 2.0



ALFA® 2.0



BAVARIA^{ROOF}® 2.0



GAMMA® 2.0



1



KOMPAKT CSEREPESELEMEZEK COMPACT SOROZAT

- 11 HETA® 2.0
- 15 ALFA® 2.0
- 19 STIGMA® 2.0
- 23 BAVARIA ROOF® 2.0
- 27 GAMMA® 2.0

Kompakt cserepeslemezek COMPACT SOROZAT



HETA[®] 2.0

| Műszaki jellemzők [mm] | |
|--|---------------------------|
| Fedőszélesség | 1156 |
| Teljes szélesség | 1202 |
| Lemezvastagság | 0,5 |
| Teljes profilmagasság | 56/66 |
| Mintamagasság | 30/40 |
| Modul hosszúság | 350 |
| Súly | kb. 4,5 kg/m ² |
| Egy cserepeslemez tábla effektív (fedő) felülete | 0,809 m ² |



A garanciális feltételek a garancialevélben vannak összefoglalva.

| Bevonatok [Cikkszám] | Fémes bevonat vastagsága [g/m ²] | Festékbevonat vastagsága [µm] | Jótállás [években] |
|----------------------------------|--|-------------------------------|--------------------|
| POLIESTER Standard [RAL] | 275 ZN | 25 | 10 |
| MAT 35 Standard [TK] | 275 ZN | 35 | 15 |
| MAT 35 ZM [TKEP] | 120 ZMg | 35 | 30 |
| ICE COVER [®] ZM [ICEP] | 120 ZMg | 35 | 35 |
| HERCULIT [®] [HC] | 275 ZN | 35 | 40 |

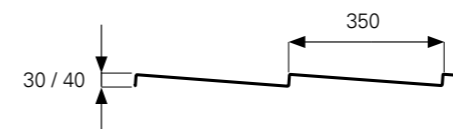
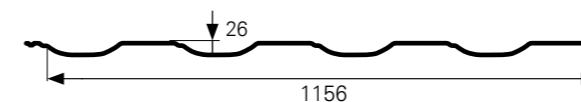

EASY LINK

Egy olyan gyári megoldás, minek köszönhetően még soha így nem illeszkedtek a lemezek egymásba mint most. Ez a speciális kivágás és profilkiképzés lehetővé teszi a darabok tökéletes illesztését a találkozási pontoknál.



3D VÁGÁS

Az HETA[®] 2.0 fém cserepeslemezeket a hullámformájának alakja szerint vágjuk le, melynek köszönhetően a lapok vízszintes illesztései-toldásai láthatatlanok maradnak.



Előregyártott szerelőfuratok

Az HETA[®] 2.0 cserepeslemezeinket a gyártás során szerelőfuratokkal látunk el.

Kompakt cserepeslemezek COMPACT SOROZAT

HETA[®] 2.0



Kompakt cserepeslemezek COMPACT SOROZAT



ALFA[®] 2.0

Műszaki jellemzők [mm]

| | |
|--|---------------------------|
| Fedőszélesség | 1100 |
| Teljes szélesség | 1183 |
| Lemezvastagság | 0,5 |
| Teljes profilmagasság | 53/58 |
| Mintamagasság | 30/35 |
| Modul hosszúság | 350 |
| Súly | kb. 4,5 kg/m ² |
| Egy cserepeslemez tábla effektív (fedő) felülete | 0,770 m ² |



A garanciális feltételek a garancialevélben vannak összefoglalva.

| Bevonatok [Cikkszám] | Fémes bevonat vastagsága [g/m ²] | Festékbevonat vastagsága [µm] | Jótállás [években] |
|----------------------------------|--|-------------------------------|--------------------|
| POLIESTER Standard [RAL] | 275 ZN | 25 | 10 |
| MAT 35 Standard [TK] | 275 ZN | 35 | 15 |
| MAT 35 ZM [TKEP] | 120 ZMg | 35 | 30 |
| ICE COVER [®] ZM [ICEP] | 120 ZMg | 35 | 35 |
| HERCULIT [®] [HC] | 275 ZN | 35 | 40 |

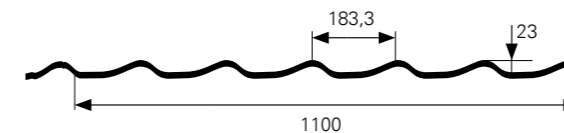

EASY LINK

Egy olyan gyári megoldás, minek köszönhetően még soha így nem illeszkedtek a lemezek egymásba mint most. Ez a speciális kivágás és profilkiképzés lehetővé teszi a darabok tökéletes illesztését a találkozási pontoknál.



3D VÁGÁS

Az ALFA[®] 2.0 fém cserepeslemezeket a hullámformájának alakja szerint vágjuk le, melynek köszönhetően a lapok vízszintes illesztései-toldásai láthatatlanok maradnak.



Előregyártott szerelőfuratok

Az ALFA[®] 2.0 cserepeslemezeinket a gyártás során szerelőfuratokkal látunk el.

Kompakt cserepeslemezek COMPACT SOROZAT



ALFA[®] 2.0



Kompakt cserepeslemezek COMPACT SOROZAT

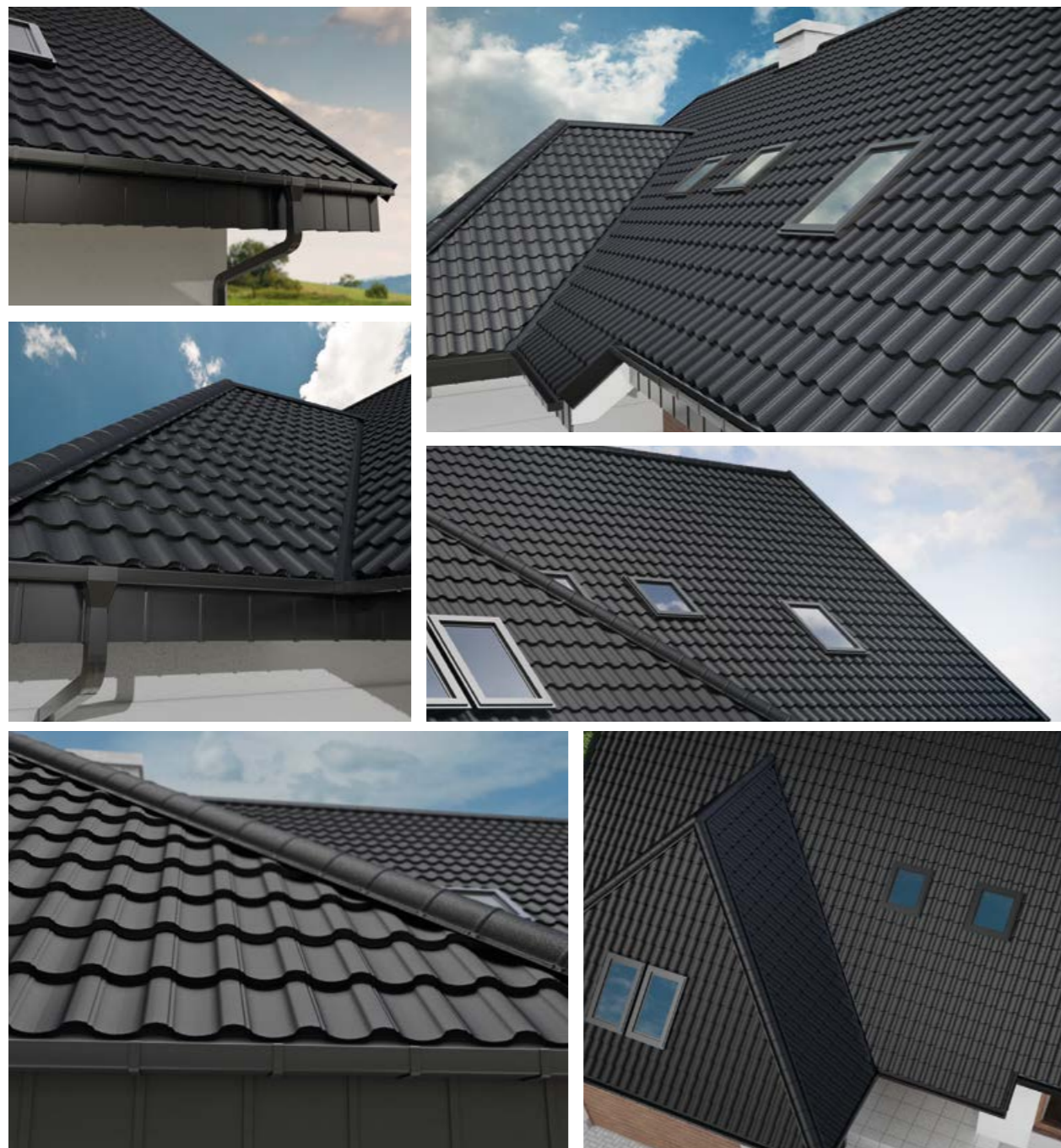

STIGMA[®] 2.0

| Műszaki jellemzők [mm] | |
|--|---------------------------|
| Fedőszélesség | 1100 |
| Teljes szélesség | 1187 |
| Lemezvastagság | 0,5 |
| Teljes profilmagasság | 57/67 |
| Mintamagasság | 30/40 |
| Modul hosszúság | 350 |
| Súly | kb. 4,5 kg/m ² |
| Egy cserepeslemez tábla effektív (fedő) felülete | 0,770 m ² |



A garanciális feltételek a garancialevélben vannak összefoglalva.

| Bevonatok [Cikkszám] | Fémes bevonat vastagsága [g/m ²] | Festékbevonat vastagsága [µm] | Jótállás [években] |
|----------------------------------|--|-------------------------------|--------------------|
| POLYESTER Standard [RAL] | 275 ZN | 25 | 10 |
| MAT 35 Standard [TK] | 275 ZN | 35 | 15 |
| MAT 35 ZM [TKEP] | 120 ZMg | 35 | 30 |
| ICE COVER [®] ZM [ICEP] | 120 ZMg | 35 | 35 |
| HERCULIT [®] [HC] | 275 ZN | 35 | 40 |

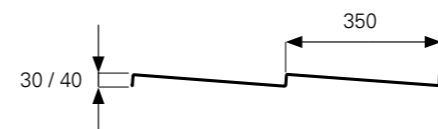
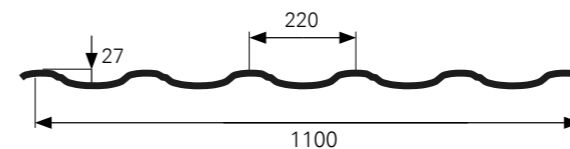

3D VÁGÁS

Az STIGMA[®] 2.0 fém cserepeslemezeket a hullámformájának alakja szerint vágjuk le, melynek köszönhetően a lapok vízszintes illesztései-toldásai láthatatlanok maradnak.



Előregyártott szerelőfuratok

Az STIGMA[®] 2.0 cserepeslemezeinket a gyártás során szerelőfuratokkal látunk el.

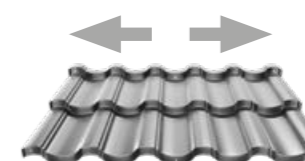

Szimmetrikus szerelés

A STIGMA[®] 2.0 cserepeslemezek felépítése lehetővé teszi bármilyen irányú szerelését (balról vagy jobbról).

Kompakt cserepeslemezek COMPACT SOROZAT



STIGMA[®] 2.0



Kompakt cserepeslemezek COMPACT SOROZAT

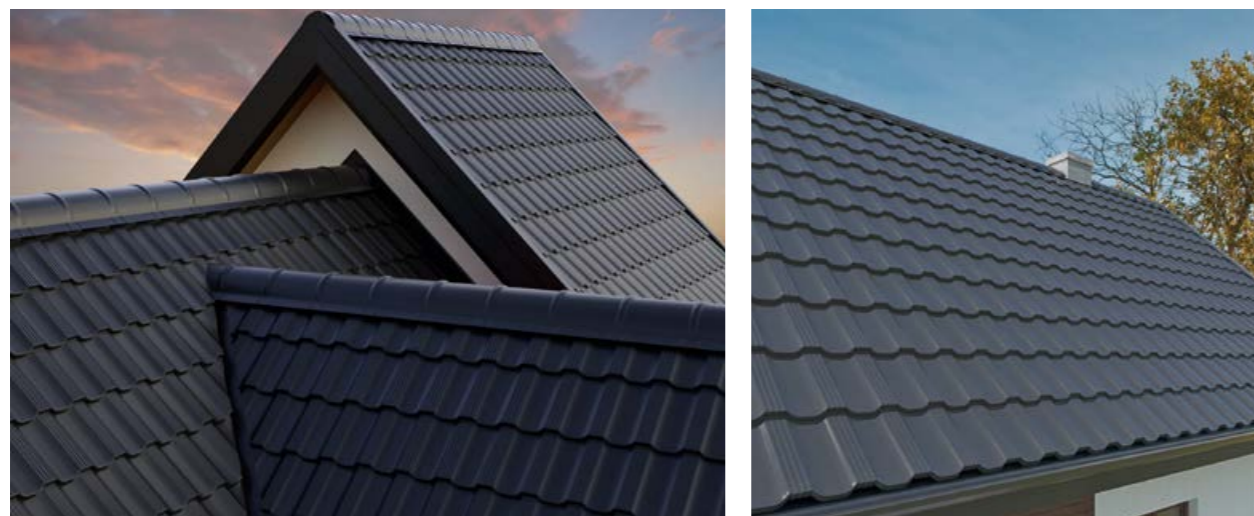

BAVARIA[®] ROOF 2.0



A garanciális feltételek a garancialevélben vannak összefoglalva.

| Műszaki jellemzők [mm] | |
|--|---------------------------|
| Fedőszélesség | 1120 |
| Teljes szélesség | 1206 |
| Lemezvastagság | 0,5 |
| Teljes profilmagasság | 50/60 |
| Mintamagasság | 30/40 |
| Modul hosszúság | 350 |
| Súly | kb. 4,5 kg/m ² |
| Egy cserepeslemez tábla effektív (fedő) felülete | 0,784 m ² |

| Bevonatok [Cikkszám] | Fémes bevonat vastagsága [g/m ²] | Festékbevonat vastagsága [μm] | Jótállás [években] |
|----------------------------------|--|-------------------------------|--------------------|
| POLIESTER Standard [RAL] | 275 ZN | 25 | 10 |
| MAT 35 Standard [TK] | 275 ZN | 35 | 15 |
| MAT 35 ZM [TKEP] | 120 ZMg | 35 | 30 |
| ICE COVER [®] ZM [ICEP] | 120 ZMg | 35 | 35 |
| HERCULIT [®] [HC] | 275 ZN | 35 | 40 |

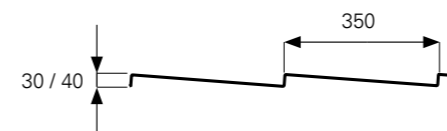
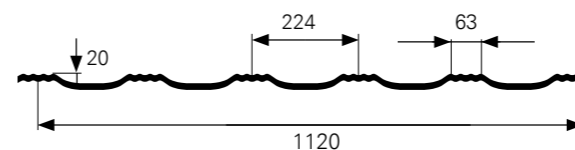
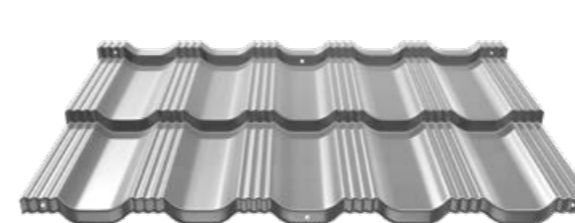

3D VÁGÁS

Az BAVARIA Roof[®] 2.0 fém cserepeslemezeket a hullámformájának alakja szerint vágjuk le, melynek köszönhetően a lapok vízszintes illesztései-toldásai láthatatlanok maradnak.

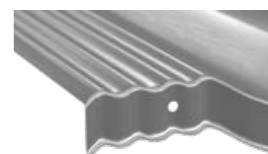

Előregyártott szerelőfuratok

Az BAVARIA Roof[®] 2.0 cserepeslemezeinket a gyártás során szerelőfuratokkal látunk el.

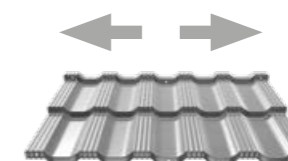

Szimmetrikus szerelés

A BAVARIA Roof[®] 2.0 cserepeslemezek felépítése lehetővé teszi bármilyen irányú szerelését (balról vagy jobbról).

Kompakt cserepeslemezek COMPACT SOROZAT



BAVARIA ROOF[®] 2.0



Kompakt cserepeslemezek COMPACT SOROZAT



GAMMA[®] 2.0



A garanciális feltételek a garancialevélben vannak összefoglalva.

| Műszaki jellemzők [mm] | |
|--|---------------------------|
| Fedőszélesség | 1150 |
| Teljes szélesség | 1212 |
| Lemezvastagság | 0,5 |
| Teljes profilmagasság | 50/60 |
| Mintamagasság | 30/40 |
| Modul hosszúság | 350 |
| Súly | kb. 4,5 kg/m ² |
| Egy cserepeslemez tábla effektív (fedő) felülete | 0,805 m ² |

| Bevonatok [Cikkszám] | Fémes bevonat vastagsága [g/m ²] | Festékbevonat vastagsága [μm] | Jótállás [években] |
|----------------------------------|--|-------------------------------|--------------------|
| POLIESTER Standard [RAL] | 275 ZN | 25 | 10 |
| MAT 35 Standard [TK] | 275 ZN | 35 | 15 |
| MAT 35 ZM [TKEP] | 120 ZMg | 35 | 30 |
| ICE COVER [®] ZM [ICEP] | 120 ZMg | 35 | 35 |
| HERCULIT [®] [HC] | 275 ZN | 35 | 40 |

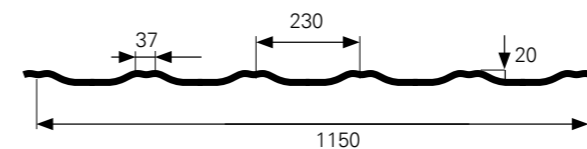
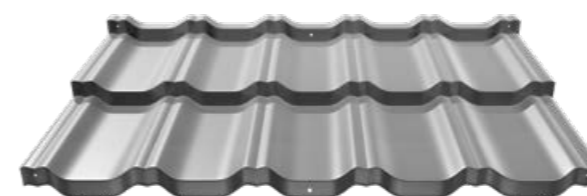

3D VÁGÁS

Az GAMMA[®] 2.0 fém cserepeslemezeket a hullámformájának alakja szerint vágjuk le, melynek köszönhetően a lapok vízszintes illesztései-toldásai láthatatlanok maradnak.



Előregyártott szerelőfuratok

Az GAMMA[®] 2.0 cserepeslemezeinket a gyártás során szerelőfuratokkal látunk el.

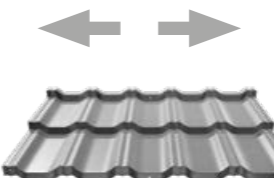

Szimmetrikus szerelés

A GAMMA[®] 2.0 cserepeslemezek felépítése lehetővé teszi bármilyen irányú szerelését (balról vagy jobbról).

Kompakt cserepeslemezek COMPACT SOROZAT



GAMMA[®] 2.0



2



ACÉL ERESZRENDSZEREK

32 INGURI®
34 SZÍNVÁLASZTÉK
35 ALAPANYAG



125/87
150/100

A megfelelő ereszcsonna-rendszer alkalmazása biztosítja a csapadékvíz hatékony elvezetését a tető burkolatáról, ami kulcsfontosságú annak élettartama és funkcionalitása szempontjából, ugyanakkor pedig védi az épület homlokzatát a nedvesség okozta károktól. Az INGURI® 125/87 és 150/100 rendszer egy

komplett ereszcsonna-rendszer, amelyet a legjobb minőségű, mindkét oldalán bevonattal ellátott acélból gyártunk. A rendszer összes elemét úgy terveztük meg, hogy az biztosítja azok könnyű összeillesztését, ill. a gyors és egyszerű szerelést. Az ereszcsonna alakja és mélysége biztosítja a víz hatékony elvezetését akár intenzív, hosszan tartó esőzések mellett is.

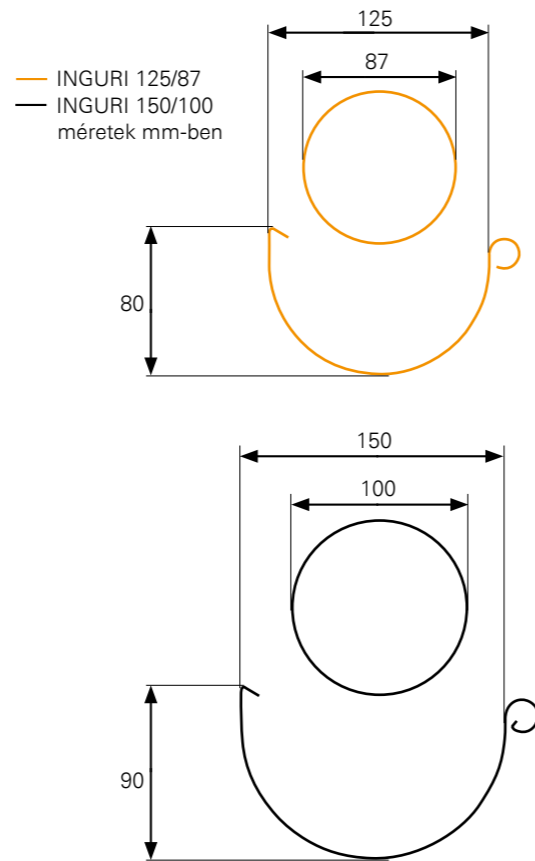

ELEMEK LEÍRÁSA

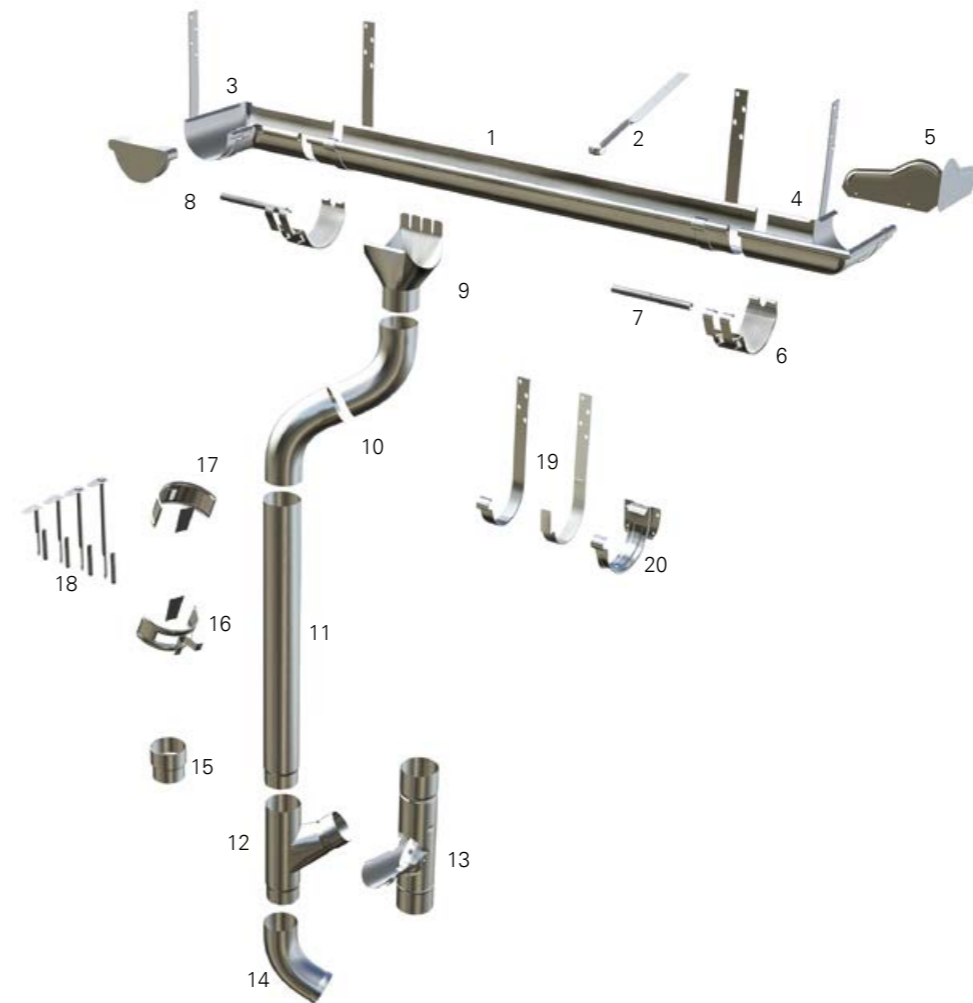

1. Ereszcsonna
2. Csatornatartó
3. Belső szeglet
4. Külső szeglet
5. Tűlfolyásgátló
6. Csatornatoldó
7. Összekötőelem merevítő
8. Véglemez
9. Betorkolócsonk
10. Lefolyócső csőkönyök
11. Lefolyócső
12. Elágazás
13. Vízlopó szűrőbetéttel
14. Kifolyócső
15. Karmantyú
16. Csőbilincs
17. Dűbeles csőbilincs
18. Dűbelek
19. Csatornavas szelemenre
20. Kompakt csatornavas

SZÍNVÁLASZTÉK

INGURI®

Az INGURI® ereszcatornák tűzihorganyozott alapanyagból – amelyre vegyi tisztítás és passzíválás után több rétegben korrózióvédő és szerves dekorációs bevonatot visznek fel – készülnek. A Lemezvastagság 0,6 mm, a szerves réteg pedig 50 µm vastagságú poliuretán – olyan anyag, amely igen ellenálló az időjárási tényezőkkel, ill. a mechanikai sérülésekkel és a szín kifakulását okozó UV-sugárzással szemben.

Az INGURI® rendszerek is Aluzinc 185 lemezből állnak, amelyekre járulékosan mindkét oldalon Easyfilm® polimerbevonatot visznek fel.



MEGGY



GRAFIT



TÉGLA



BARNA



SÖTÉTBARNA



FEHÉR*



FEKETE



A garanciális feltételek a garancialevélben vannak összefoglalva.



A nyomtatási technológia nem teszi lehetővé a bevonatok színeinek pontos visszaadását, ezért a bemutatott színek csak tájékoztató jelleggel bírnak.

| Bevonatok | Festék-bevonat vastagsága | Cinkbevonat vastagságaj | Korrózió (ellenállóképesség) | UV sugárzás (ellenállóképesség) | Jótállási időszak (év) |
|------------------|---------------------------|-------------------------|------------------------------|---------------------------------|------------------------|
| INGURI [PUR/PUR] | 50 µm | 275 g/m ² | C4 | RUV3 | 30 |

Aluzinc INGURI [AZ 185]

Az acéllemez mindkét oldalát egy horganyozáshoz hasonló folyamat során alumínium és cink ötvözetrel vonjuk be. Ennek köszönhetően a legszigorúbb követelményeknek is megfelel, ami a időjárás és nedves környezet okozta korrózióval szembeni védelmet illeti. A lemezek továbbá Easyfilm® polimer bevonattal rendelkeznek, ami védi az acél éleit a korongokban és egyben növeli az esztétikai hatást.

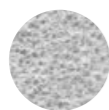

AZ

| Bevonatok | Bevonatvastagság | Korrózió (ellenállóképesség) | UV sugárzás (ellenállóképesség) | Jótállási időszak (év) |
|------------------|----------------------|------------------------------|---------------------------------|------------------------|
| Aluzinc [AZ 185] | 185 g/m ² | C3 | nem érinti | 15 |

* A FEHÉR szín az INGURI® 150/100 rendszerhez elérhető.

ALAPANYAG

Az INGURI® ereszszerrendszert gyártásához használt anyagok beszállítói elismert acélpánci cégek, melyek a legjobb minőségű horganyzott és bevonattal ellátott Aluzinc acéllemezeket biztosítják számunkra az ereszszerrendszerek alapanyagaként. A beszállítók gondos kiválogatása óriási jelentőséggel bír a termék minősége és tartóssága tekintetében. Ez főként a termék korrózióval és színeltérésekkel szemben való ellenállásában látszik meg. Az INGURI® ereszszerrendszert sokéves garanciával rendelkezik.

Bevonatos lemez metszete

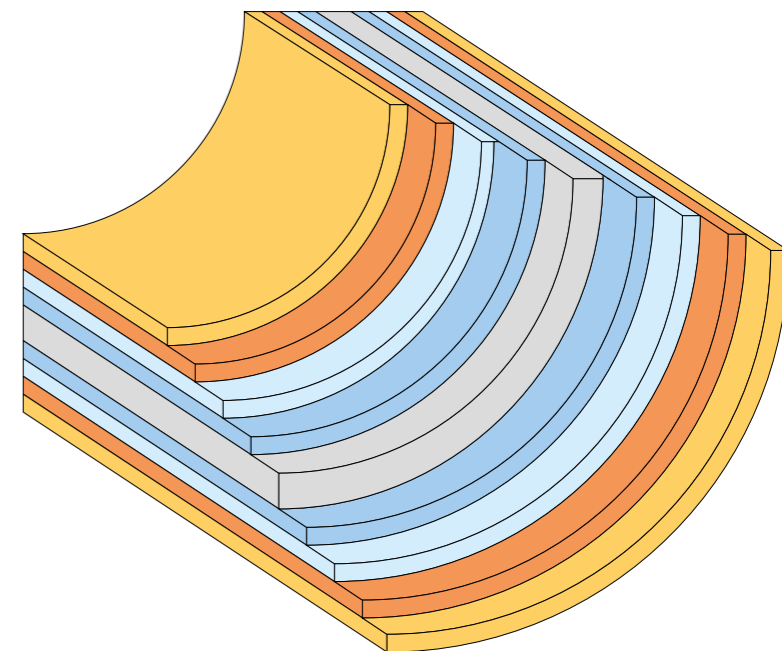

Legenda

- Szerves bevonat
- Alapréteg
- Korróziógátló bevonat
- Fém bevonat
- Acél alapanyag

Acél ereszszerkek



VIZSGÁLJA MEG



és nézze meg
az online galériát

3

TRAPÉZLEMEZEK



40 TRAPÉZLEMEZEK T7 - T18 ECO
41 TRAPÉZLEMEZEK T35 - T55

Trapézlemez

T7

TETŐFEDŐ KIVITEL T7D



HOMLOKZATI KIVITEL T7E



| Műszaki jellemzők [mm] | |
|------------------------|---------|
| Fedőszélesség | 1177 |
| Teljes szélesség | ~1210 |
| Profilmagasság | 7,0 |
| Lemezvastagság | 0,5–1,0 |
| A lemez hosszúsága | 6000 |

T14

TETŐFEDŐ KIVITEL T14D



HOMLOKZATI KIVITEL T14E



| Műszaki jellemzők [mm] | |
|------------------------|---------|
| Fedőszélesség | 1100 |
| Teljes szélesség | ~1161 |
| Profilmagasság | 13 |
| Lemezvastagság | 0,5–0,6 |
| A lemez hosszúsága | 8000 |

T18

TETŐFEDŐ KIVITEL T18D



HOMLOKZATI KIVITEL T18E



| Műszaki jellemzők [mm] | |
|------------------------|---------|
| Fedőszélesség | 1075 |
| Teljes szélesség | ~1125 |
| Profilmagasság | 17 |
| Lemezvastagság | 0,5–1,0 |
| A lemez hosszúsága | 12 000 |

T18 ECO

TETŐFEDŐ KIVITEL T18E-D



HOMLOKZATI KIVITEL T18E-E



| Műszaki jellemzők [mm] | |
|------------------------|---------|
| Fedőszélesség | 1125 |
| Teljes szélesség | ~1173 |
| Profilmagasság | 17 |
| Lemezvastagság | 0,5–1,0 |
| A lemez hosszúsága | 12 000 |

T35

TETŐFEDŐ KIVITEL T35D



HOMLOKZATI KIVITEL T35E



| Műszaki jellemzők [mm] | |
|------------------------|---------|
| Fedőszélesség | 1065 |
| Teljes szélesség | ~1106 |
| Profilmagasság | 34 |
| Lemezvastagság | 0,5–1,0 |
| A lemez hosszúsága | 12 000 |

T35 ECO

TETŐFEDŐ KIVITEL T35E-D



HOMLOKZATI KIVITEL T35E-E



| Műszaki jellemzők [mm] | |
|------------------------|---------|
| Fedőszélesség | 1080 |
| Teljes szélesség | ~1120 |
| Profilmagasság | 34 |
| Lemezvastagság | 0,5–1,0 |
| A lemez hosszúsága | 12 000 |

T50

TETŐFEDŐ KIVITEL T50D



HOMLOKZATI KIVITEL T50E



| Műszaki jellemzők [mm] | |
|------------------------|---------|
| Fedőszélesség | 1055 |
| Teljes szélesség | ~1100 |
| Profilmagasság | 47 |
| Lemezvastagság | 0,5–1,0 |
| A lemez hosszúsága | 12 000 |

T55

TETŐFEDŐ KIVITEL T55D



HOMLOKZATI KIVITEL T55E



| Műszaki jellemzők [mm] | |
|------------------------|---------|
| Fedőszélesség | 1020 |
| Teljes szélesség | ~1054 |
| Profilmagasság | 53 |
| Lemezvastagság | 0,5–1,0 |
| A lemez hosszúsága | 12 000 |



BÁDOGOS ELEMÉK ÉS KIEGÉSZÍTŐK

- 44 BÁDOGOS TERMÉKEK
- 46 UNIVERZÁLIS SZELLŐZTETŐ BÁDOGOS ELEM
- 48 TARTOZÉKOK
- 48 TETŐJÁRDÁK
- 49 KÉMÉNYEK ÉS TETŐABLAKOK
- 49 TETŐBEVILÁGÍTÓK

BÁDOGOS TERMÉKEK

A gerinclemezek és más bádogos elemek elengedhetetlen részét képezik minden szakszerűen kivitelezett tetőhéjazatnak. Védenek a beázásoktól és a szelektől, ugyanakkor hozzájárulnak a tető esztétikus megjelenéséhez.

A bádogos termékek a cserepes lemezekkel, trapézlemezekkel és tetőpanelekkel azonos szín- és bevonattal készülnek.

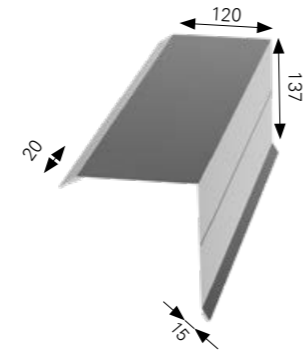

OROMDESZKA SZEGÉLY I

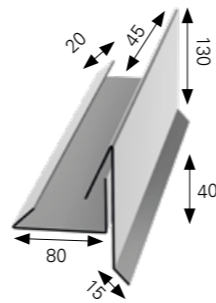

OROMDESZKA SZEGÉLY II

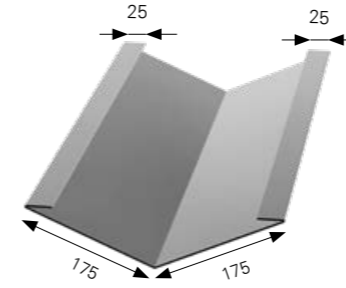

VÁPASZEGÉLY

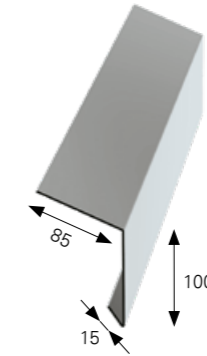

FELSŐ ERESZSZEGÉLY

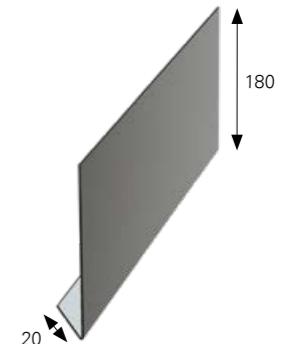

ALSÓ ERESZSZEGÉLY

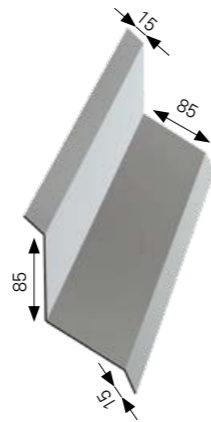

FALSZEGÉLY I

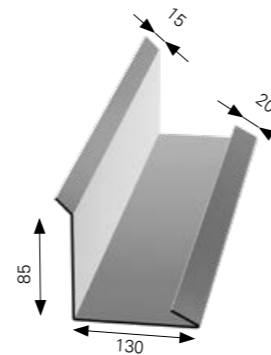

FALSZEGÉLY II

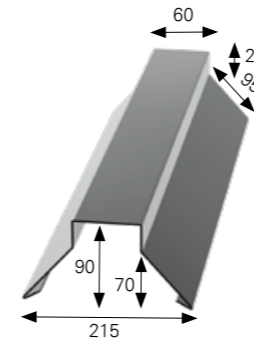

TRAPÉZ GERINCLEMEZ

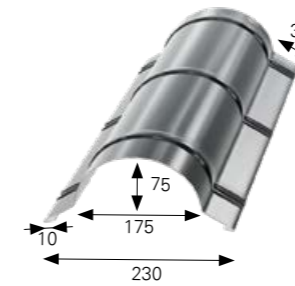

FÉLKÖRÍVES GERINCLEMEZ

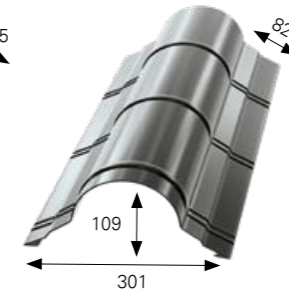

FÉLKÖRÍVES GERINCLEMEZ SZÉLES

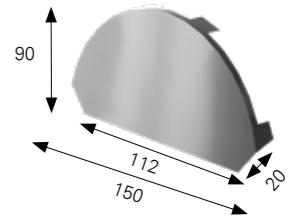

VÉGLEMEZ FÉLKÖRÍVES GERINCLEMEZHEZ

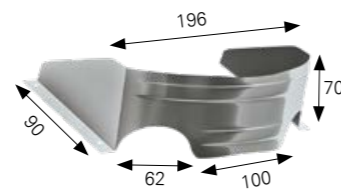

HÓFOGÓ

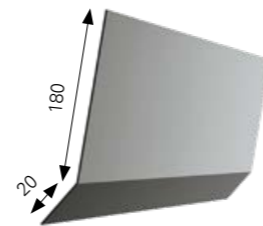

OROMDESZKA SZEGÉLY TOLDAT

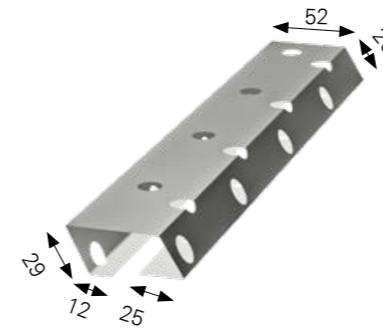

UNIVERZÁLIS SZELLŐZTETŐ BÁDOGOS ELEM

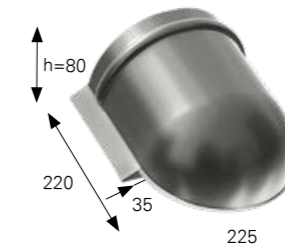

ÍVES GERINCVÉG ELEM



Standard élhajlított bádogos elemek 2 m hosszú és 0,5mm vastagságúak. Nem standard élhajlított bádogos elemek 8 m hosszú és 2 mm vastagságúak*.

*Nem vonatkozik véglemezre és hófogóra



UNIVERZÁLIS SZELLŐZTETŐ BÁDOGOS ELEM



A tető megfelelő szellőztetésének biztosítása elengedhetetlen a tetőfedés megfelelő funkcionalitásához. Megakadályozza a páralecsapódás kialakulását a lemez alján, amelynek kedvezőtlen hatása van mind a fedélszerkezetre, mind a tetőfedésre.

Az univerzális szellőztető bádogos elem olyan termék, amelyet a kialakítása miatt a kompakt cserepeslemez felhasználásával készült tetőfedéseknél szellőztető elemként használnak, ezenkívül ezeknél indító profilként is működik.

Ez nem csak lehetővé teszi az ereszegélynél a megfelelő szellőztetését, hanem egyben megvédi a tetőteret a kis rágcsálók és madarak helyezet alól kerülésétől is.

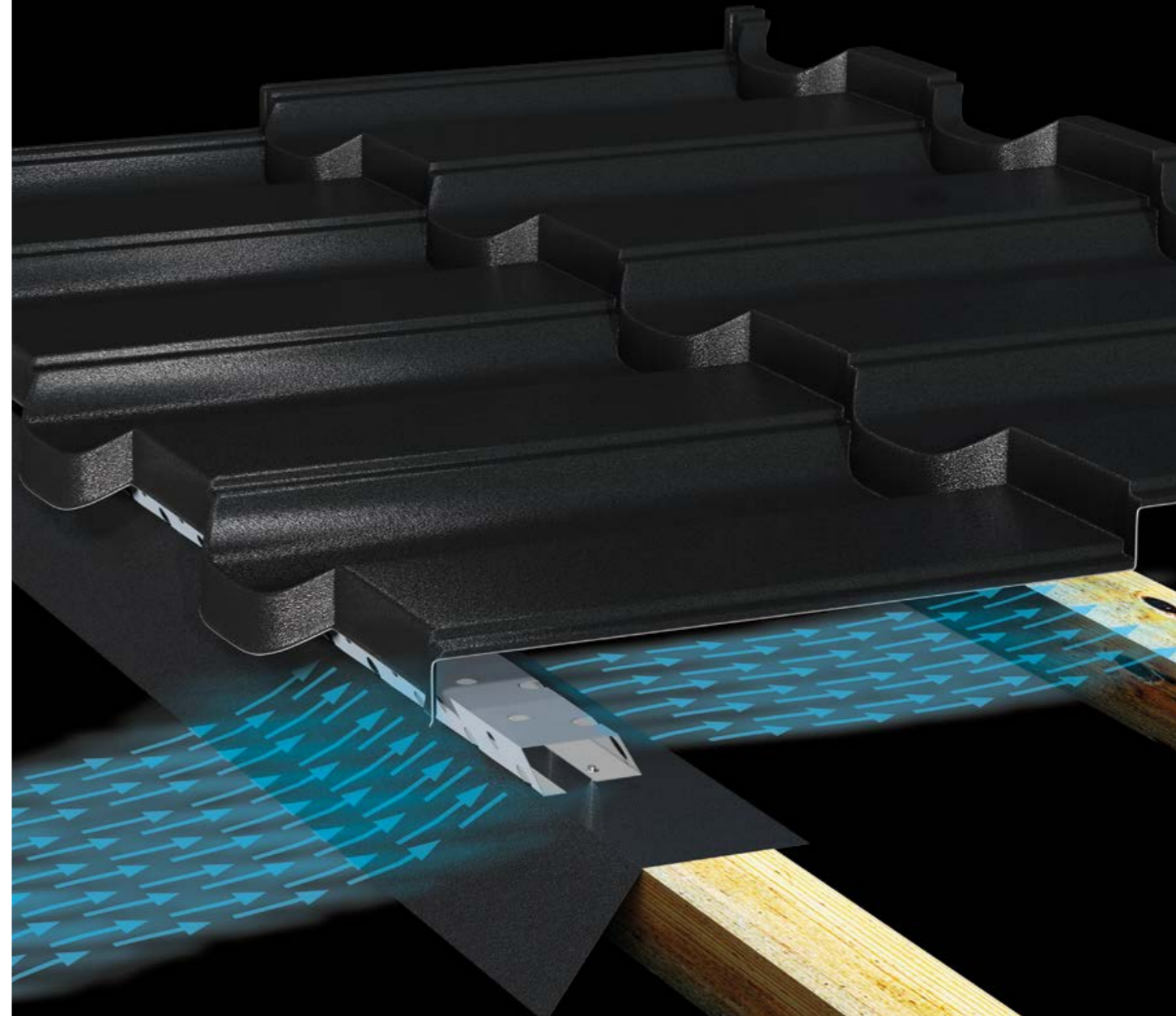

Bádogos elemek és kiegészítők

Tartozékok

Termékínálatunkat tartozékok egészítik ki. Lehetővé teszik a szakszerű szerelést és a tető vagy a homlokzat védelmét. Neves gyártók kiváló minőségű termékei szerepelnek folyamatos kínálatunkban:

- szalagok (köztük dagadó szalagok is),
- tömítések,
- rögzítőrendszerek,
- bádogos szilikonok,
- szellőző kémények,
- tömítőgallérok,
- tömítőszalagok,
- tető membránfóliák,
- a TORX típusú csavarok.



Alacsony széntartalmú acélból készített TORX típusú csavar EPDM alátéttel. A lemezek rögzítéséhez ajánljuk fához, moduláris fém cserepeslemezekhez (MODULAR SERIES) és kompakthoz (COMPACT SERIES) egyaránt. Ezek a rögzítő elemek szintén felhasználhatók a lemezek fűzésére is. Fő előnye az ergonomikus csavarfej formája, melynek köszönhetően a csavarok kevésbé láthatók, ezáltal növelve a tető esztétikáját. A csavarok a következő [RAL] színekben kaphatók: 3009, 7016, 7024, 8004, 8017, 9005.

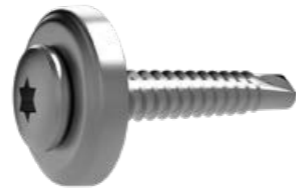

Tetőjárdák

A tetőjárdák azok a tetőszerelvények, amelyek lehetővé teszik a kémények, a szellőzők és az antennák biztonságos megközelítését. Megközelítésük lehetséges az év minden szakában, nem jelent akadályt a hőréteg sem. A járóelemek felszerelésével eltűnnek a tetőhéjazat sérülésével (behorpadásával) kapcsolatos félelmek.

Mindegyik fent jelzett részelem kitűnő minőségű horganyzott, porfestett acélból készül. Garantált sokéves használatuk festés, vagy korrózió okozta folytonossági hiányok pótlásának szükségessé válása nélkül. Szerkezetüknek köszönhetően igen erős szélterhelést is elviselnek.

A behavazás, az eljegesedés következményeinek kiküszöbölését szolgálja a különlegesen megtervezett bordázott felület, amely csúszásmentességet biztosít a rajta járóknak.

Ezek a termékek is széles színválasztékban kaphatók, ami lehetővé teszi a tetőhéjazat, a járó- és egyéb elemek harmonikus színválasztását.

Kínálatunkban a következő kiegészítő termékek is megtalálhatók:

- kéményseprő állvány
- kéményseprő lépcsők
- hófogók

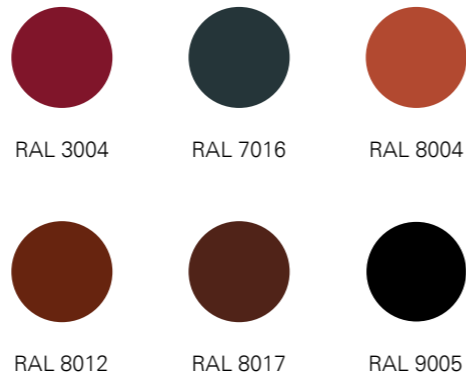

Kémények és tetőablakok

A tető megfelelő szellőzése kulcsfontosságú a felesleges vízpára épületből való elvezetése, egyúttal a helyiségekben való lecsapódásának a megakadályozása szempontjából.

Ajánlatunkban szerepelnek a szellőzőkémények mindazokkal a tartozékokkal együtt, amelyek lehetővé teszik tömített beépítésüket a tetősíkba, valamint olyan kiegészítők, mint antenna-áttörések, szellőzők.

A szellőzőkémények különböző típusai speciálisan egy adott típusú tetőborításba való beépítésre készültek:

- kémények a moduláris cserepeslemezekhez,
- kémények a kompakt és hagyományos cserepeslemezekhez,
- kémények lapos és trapézprofilú tetőfedésekhez, ill. LAMBDA® 2.0 tetőpanelhez.

Az ajánlatunkban szereplő kémények

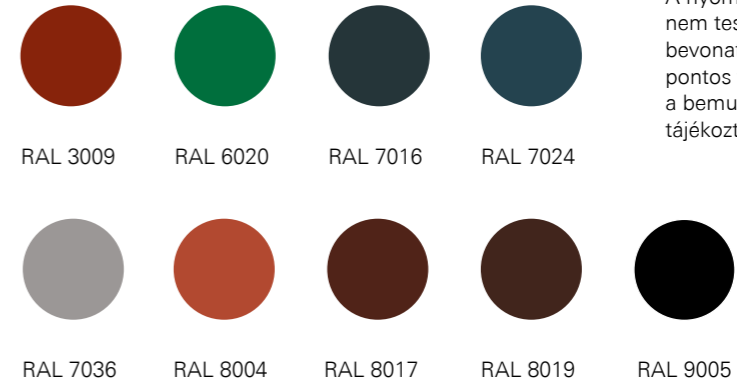

járulékos hőszigeteléssel ellátott változatban is kaphatók, ezeknél nem lép fel páralecsapódás a szellőzőcsatornában. Ezek használatát nedves helyiségek – pl. konyha, fürdőszoba vagy garázs – szellőztetésére ajánljuk.

Tetőtéri ablakok – az általunk kínált tetőtéri ablakok felhasználása lehetővé teszi a tetőtér kihasználását, teljes megvilágításuk biztosításával.

A tető dőlésszögétől, a szarufák távolságától függetlenül megválaszthatók a megfelelő, a árákosásoknak, a szükségnek megfelelő ablakokat ajánlunk a kifejezetten nedves helyiségekhez, alacsony dőlésszögekkel vagy elektromos vezérléssel is. Az ablak átforgatásának lehetősége egyszerű tisztántartást garantál, a fa gyártás közben megfelelő



A nyomtatási technológia nem teszi lehetővé a bevonatok színeinek pontos visszaadását, ezért a bemutatott színek csak tájékoztató jelleggel bírnak.



védelemmel való ellátása pedig hosszú évekre biztosítja a karbantartás szükségessé válása nélküli használatot.

Tetőbevilágítók

A tetőbevilágítók olyan trapézlemezek, melyek fényáteresztő polikarbonátból készülnek és feladatuk az épületek fényellátásának növelése. Nagy előnyük, hogy jóval olcsóbbak, mint az üvegből

készült változatok és akár fűtetlen épületekben is használhatók. A kínálatban szereplő profilok: T18, T18 ECO, T35.

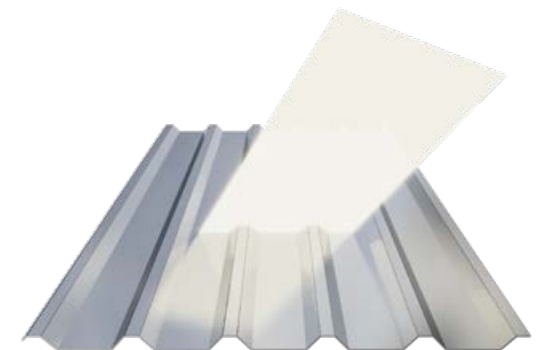

5

MŰSZAKI INFORMÁCIÓK

ÉS KAPCSOLAT

- 46 PÁRAMENTESÍTŐ BEVONAT
- 48 SZÍNVÁLASZTÉK
- 50 KAPCSOLAT

PÁRAMENTESÍTŐ BEVONAT



DRIPSTOP® páramentesítő bevonat

A vízpára lecsapódás jelensége a szigetetlen acél tetőhéjazatok esetében fellépő jelenség. Többféle probléma megjelenését okozhatja, így pl. korrózió felléptét, a tetőtér elnedvesedését és a lejjebb található anyagok károsodását. A BLACHPROFIL 2® egyszerű és gazdaságos, de hatékony megoldást kínál a vízpára lecsapódás problémájának megoldására: a DRIPSTOP® páramentesítő bevonat alkalmazását. Ez a lemez alsó oldalára ragasztott öntapadó membrán. A technológia alapvető előnyei:

- a tető belső oldalán a vízpára lecsapódásával keletkező nedvesség elnyelése,
- többlet védelem a korrózió ellen (különösen az aktív kémiai környezetű épületekben, pl. istállókban),
- a standard szigeteléseknél és párazáróknál nagyobb teherbíróképesség, nem bomlik le, tépésálló,
- egyszerű eszközökkel könnyen tisztítható (locsolótömlő vagy magasnyomású mosó),
- wa héjazat hangszigetelési tulajdonságait javítja,
- éghetlenség, baktérium ellenállóság.

SOUNDCONTROL® hangelnyelő bevonat

A SOUNDCONTROL® hangelnyelő bevonat acélból készült tető és homlokzati lemezekre való alkalmazása egyértelműen növeli a lemez hangszigetelő képességét. A hangszigetelés az időjárási jelenségek okozta belső térben szétterjedő hanghatások elnyelésére is kiterjed. A SOUNDCONTROL® bevonattal ellátott tetőhéjazatokat különféle típusú épületek, például üzemcsarnokok, sportcsarnokok, mezőgazdasági létesítmények és lakóépületek esetében alkalmazzák, amelyek külső méretüknél vagy rendeltetésüknél fogva kiemelkedő akusztikai tulajdonságokat igényelnek.

A páramentesítő réteg a síklemez-szalagra a görgőzéssel történő profilkialakítás előtt kerül fel. Ez ideális felfekvést biztosít a tetőhéjazat teljes felületén.

Alkalmazás

A DRIPSTOP® páramentesítő réteg alkalmazásra található mindenfajta fém tetőhéjazatú épület esetében. Ilyenek lehetnek többek között a lakó és az ipari épületek, a sportlétesítmények, a gazdasági épületek és mindenféle nyitott tárolók

és védőtetők (pl. benzinkutaknál). A DRIPSTOP® bevonatú lemezekből igény szerint kialakíthatunk a kínálatunkban szereplő bármilyen cserepes lemez vagy trapézlemez profilt. Foltozott tetőpanelek esetén SOUNDCONTROL® bevonat alkalmazását ajánljuk.

Szerelési útmutatók

A beszerelés során a DRIPSTOP® antikondenzációs bevonatot feltétlenül el kell távolítani azon helyekről, melyek nem biztosítják a páras levegő elvezetését. Ez elsősorban a következőkre vonatkozik:

1. Közvetlenül a fal feletti fedések és az épületen kívül;
2. Az ívek felhelyezési helyei – abban az esetben, ha a tetőfedés több, hosszában kapcsolt ívből áll.

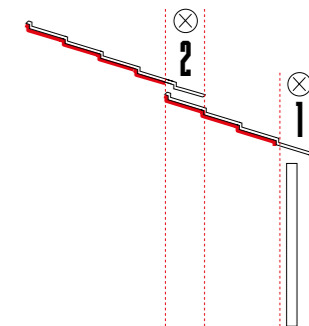

Tulajdonságok

A páralecsapódás akkor kezdődik meg, amikor a légtér állapota eléri a harmatpontot – azt a hőmérsékletet és páratartalmat, amikor a levegő nedvességtartalma elkezd lecsapódni. Erre általában napnyugta idején kerül sor. Éjjel a lecsapódott vízpára lecsöpög a szigetetlen héjazatról. A páramentesítő réteg egy olyan membrán, amelyre a nedvességet visszatartó különleges zsebeket terveztek, ami egyrészt megakadályozza a lecsapódást, másrészt szigeteli a tető héjazatát a vízzel való közvetlen érintkezéstől. Napközben ez a nedvesség elpárolog a rétegből.

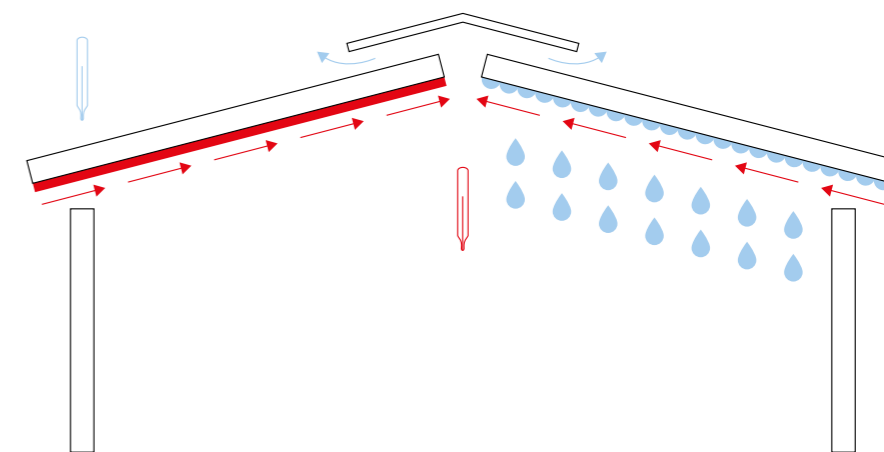

FIGYELEM! A felragasztás fix jellegű. A DRIPSTOP® anyagot nem lehet eltávolítani és újra felragasztani. A DRIPSTOP® anyagot gazdasági épületek tetőfedésein alkalmazva ajánlatos legalább évente

egyszer átmosni baktériumölő szerrel. A fedés beszerelésekor kiiktatni a kapilláris emelkedés jelenségét. Ezért is kell kézzel eltávolítani a DRIPSTOP® bevonatot a tetőeresz és a tetőgerinc övezetében (min 10 cm távolság). Az

antikondenzációs bevonattal rendelkező tetőlemezeknek szorosan tapadniuk kell a szerkezet támasztékaira és keretére. Ezért a profiltól függetlenül minden alsó hullámban rögzíteni kell a támasztékra.

SZÍNVÁLASZTÉK



Ezen túlmenően egyedi megrendelésre kaphatók nem standard, a bemutatott palettán kívüli színek és bevonatok is.



A nyomtatási technológia nem teszi lehetővé a bevonatok színeinek pontos visszaadását, ezért a bemutatott színek csak tájékoztató jelleggel bírnak.

POLIESTER Standard [RAL]

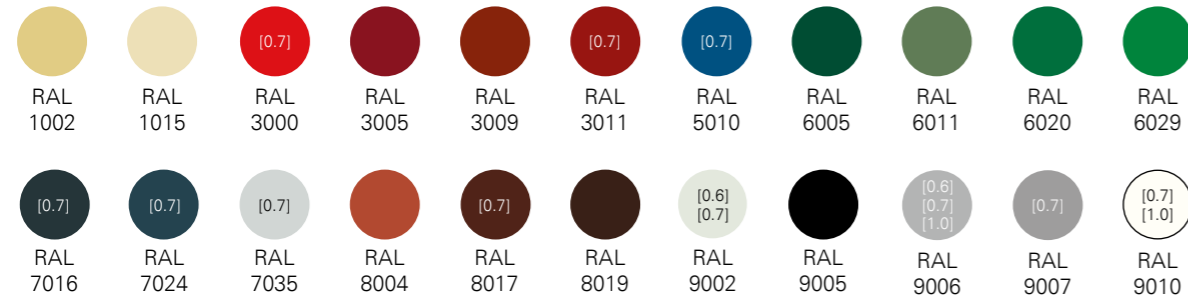

Fémes bevonat

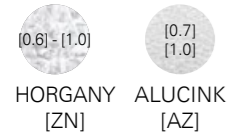

MAT 35 Standard [TK]

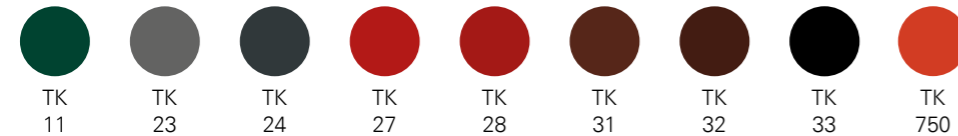

MAT 35 ZM [TKep]

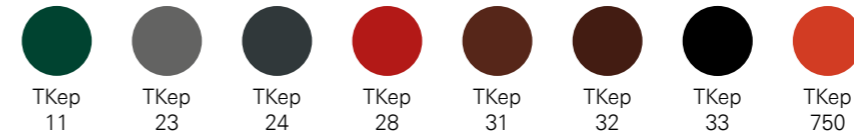

Bevonatos furnér lemez MULTILAYER [SP35/MULTI] [elérhető vastagságok]



*Mindkét oldalon bevont verzióban is kapható: SH59/SH59

*Mindkét oldalon bevont verzióban is kapható: SH65/SH65

ICE COVER® ZM [ICep]

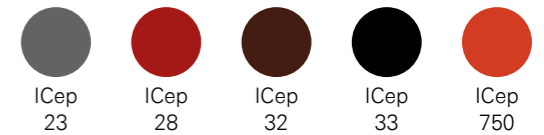

HERCULIT® [HC]



A HERCULIT® bevonatú lemezekből készült Compact Series cserepeslemezekre pótlás esetén színárnyalat garanciát vállalunk.

| | |
|-------|--|
| | Standard lemezvastagság 0.5 mm |
| [0.6] | az alapanyag 0,6 mm-es vastagságban is kapható |
| [0.7] | az alapanyag 0,7 mm-es vastagságban is kapható |
| [0.8] | az alapanyag 0,8 mm-es vastagságban is kapható |
| [1.0] | az alapanyag 1,0 mm-es vastagságban is kapható |

Kapcsolat

BLACHPROFIL 2® SP. Z O.O.

Gyártó és logisztikai központja

32-566 Alwernia
Grojec, ul. Grojecka 39

tel. +48 12 628 00 03
fax +48 12 628 03 04
e-mail: **grojec@bp2.pl**

Gyártóüzem

41-303 Dąbrowa Górnicza
ul. Budowlanych 10

tel. +48 32 213 33 10
fax +48 32 213 33 66
e-mail: **dabrowa@bp2.pl**

www.bp2.eu

S.C. IMPRO® S.R.L.

Gyártó és logisztikai központja

Str. Leonardo da Vinci nr 15
Jucu Herghelie, TETAROM III Jud. Cluj

Gyártás (Réteglemezek)

DDN 59 km 8+550 m stंगा,
Parcul Industrial INCONTRO
307221 Chişoda, Jud. Timiş.

www.impro.ro



www.facebook.com/blachprofil2



www.instagram.com/blachprofil2



www.linkedin.com/company/blachprofil-2



bit.do/blachprofil

Jegyzetek

A katalógusban szereplő minden számérték és fizikai-kémiai jellemző kizárólag tájékoztató jellegű adat. Fenntartjuk a jogot arra, hogy előfordulhatnak tévedések, hibák a szerkesztés, a nyomtatás folyamán, valamint a termékek műszaki paramétereinek megváltoztatásának jogát.

A jelen katalógus az Egyesült Nemzetek Szervezetének a nemzetközi áruértékesítési szerződésekkel kapcsolatos konvenciója 14. cikkének 2. bekezdése értelmében ajánlattételi felhívásnak minősül. Copyright © 2020 BLACHPROFIL 2®. Minden jog fenntartva!

